

PFAFF®



creative sensation™
Руководство по эксплуатации

ИНСТРУКЦИЯ ПО ТЕХНИКЕ БЕЗОПАСНОСТИ

При работе с электрическими приборами всегда соблюдайте основные меры предосторожности. Прежде чем подключить машину к сети, внимательно ознакомьтесь с данной инструкцией.

ПРЕДУПРЕЖДЕНИЕ – Для уменьшения риска ударом тока:

Не уходите, оставив включенную машину. Никогда не тяните за электрический шнур, беритесь только за штепсель. По окончании шитья или перед тем, как заняться чисткой и ремонтом машины, выдерните шнур из розетки.

ВНИМАНИЕ – для уменьшения риска поражения током, возгорания или увечья:

- Эта швейная машина не предназначена для использования людьми с ограниченными физическими и психическими возможностями (включая детей), или для людей с недостаточным опытом и знаниями – в этом случае они должны работать под присмотром человека, отвечающего за их безопасность.
- Дети должны быть под присмотром, чтобы вы были уверены, что они не играют с вашей швейной машиной.
- Используйте машину по назначению, следуя рекомендациям инструкции по эксплуатации. Применяйте запасные части и аксессуары, рекомендованные фирмой-производителем и упомянутые в инструкции по эксплуатации.
- Не пользуйтесь машиной, если неисправен шнур или штепсель, если происходят сбои в работе, если машина упала или повреждена, если произошло намокание. Обратитесь в Сервисный Центр, указанный в гарантийном талоне, для проверки работоспособности машины.
- Нельзя использовать машину во влажном состоянии, например из-за конденсации влаги. Машина должна быть установлена на прочной ровной поверхности в хорошо проветриваемом помещении. Машину периодически нужно чистить от грязи, пыли и ворса.
- Не дотрагивайтесь пальцами до движущихся частей машины. Всегда внимательно следите за рабочей областью вокруг ножа и иглы.
- Всегда используйте оригинальную игольную пластину. Неподходящая пластина может привести к поломке иглы.
- Не пользуйтесь кривыми иглами. Время от времени иглы необходимо менять (они становятся тупыми).
- Не тяните и не подталкивайте ткань во время шитья. При этом очень часто ломаются иглы.
- Выключайте машину («0»), когда производите какие-либо действия в области иглы, например, замена иглы, заправка ниток, смена лапки и т.д.
- Всегда отключайте машину от электрической сети, когда надеваете защитный чехол, смазываете машину или производите какие-либо действия внутри механизма машины.
- Никогда не вставляйте посторонние предметы в отверстия машины.
- Не работайте на улице.
- Никогда не работайте на машине, если вблизи распылен аэрозоль (спрей) или в местах возможной утечки кислорода.
- Всегда выключайте машину (положение «0»), перед извлечением вилки из розетки.
- При извлечении вилки из розетки нельзя тянуть за сетевой шнур.
- Аккуратно придерживайте шнур при автоматическом сматывании в педаль.
- Эти швейные машины снабжены двойной изоляцией. Используйте только оригинальные запасные части. Читайте специальную инструкцию для изделий с Двойной изоляцией

Бережно храните эту инструкцию

Обслуживанию изделий с двойной изоляцией

В изделиях с двойной изоляцией две системы изоляции вместо заземления. Сервисное обслуживание изделий с двойной изоляцией требует дополнительного ухода и специальных знаний этой системы и может осуществляться только специально обученным персоналом. Заменяемые запасные части в изделиях с двойной изоляцией должны быть только оригинальные. Изделия с двойной изоляцией всегда снабжаются надписью « DOUBLE INSULATION» или «DOUBLE INSULATED» .



Поздравляем!

Поздравляем Вас с приобретением швейно-вышивальной машины PFAFF® creative sensation™.

Как энтузиаст шитья Вы по достоинству оцените новейшие разработки, внесенные в эту машину; она с легкостью претворит Ваши креативные идеи в реальность благодаря самым высококласным технологиям.

До начала шитья, пожалуйста, потратьте немного времени для изучения Руководста по эксплуатации. В нем Вы узнаете о возможностях машины, чтобы максимально их использовать. По возникающим вопросам можно обратиться в учебный центр PFAFF® по т. 8 916 018 5005.

Ваша швейно-вышивальная машина PFAFF® creative sensation™ поможет Вам открыть новые возможности в шитье и вышивании.



Содержание

1

Введение	1:7
Обзор машины	1:8
Передняя панель	1:8
Задняя сторона машины	1:9
Вид сверху	1:9
Коробка для принадлежностей	1:9
Детали выш. блока	1:10
Вложенные аксессуары	1:10
Лапки.....	1:11
Обзор строчек	1:12
Рабочие строчки	1:12
Декоративные строчки	1:16
Алфавиты.....	1:22

2

Подготовка к работе	2:1
Распаковка	2:2
Подключение к эл. сети	2:2
Упаковка машины после шитья	2:2
Спец. освещение LED lights	2:3
Свободный рукав	2:3
Нитеобрезатель	2:3
Электронный коленный рычаг	2:3
Пластинки для катушек	2:4
Заправка машины	2:5
Нитевдеватель	2:5
Сенсор нити	2:6
Намотка шпульки	2:7
Установка шпульки	2:8
Система IDT™ (Встр. верх. транспортер)	2:9
Замена игольной пластины	2:9
Иглы	2:10
Замена иглы	2:10
Замена лапки	2:11
Установка Динам. пруж. лапки 6D	2:11
USB порты	2:12
USB накопитель	2:12
Подключение машины к компьютеру	2:12
5D™ Embroidery Software	2:13
Установка Программы	2:13
Регистрация программы 5D™	2:13
Установка драйверов и подключение вышивальной машины	2:13
Как загрузить программы	2:14
Модуль Embroidery Machine Communication ..	2:14
Обновление машины	2:14
Нажимные кнопки и индикаторы	2:15

3

Цветной сенсорный дисплей PFAFF® creative™	3:1
Обзор	3:2
Основные детали	3:2
Основная строка	3:2
Дополнительная строка.....	3:3
Команды	3:3
Меню выбора	3:4
Вышивальный редактор	3:6
Редактор вышивального текста	3:6
Вышивание	3:7
Комбинирование	3:7
Stitch Creator (Создатель строчек)	3:8
Меню Установок	3:9
Установки машины.....	3:9
Установки дисплея и освещения.....	3:14
Установки звука	3:15
Меню Инфо	3:16
Быстрая помощь Quick help	3:16



4

Швейный режим	4:1
Швейный режим - обзор	4:2
Выбор строчки	4:3
Рекомендации по шитью	4:3
Установки по шитью	4:3
Подъем и опускание лапки	4:3
Установки строчки	4:4
Ширина шва	4:4
Позиционирование шва	4:4
Длина стежка	4:4
Плотность шва	4:5
Зеркальное отражение	4:5
Баланс	4:5
Длина прорези петли	4:6
Кол-во повторов стежков для пуговицы	4:6
Количество подачи нити/ Натяжение нити	4:7
Изменение натяжения нити/ подачи нити	4:7
Опции Свободной техники	4:8
Начальное положение последовательности	4:9
Функции Сохранения	4:9
Основная строка	4:11
Контроль скорости	4:11
Функции закрепки	4:11
Швейные программы	4:12
Комбинирование	4:13
Stitch Creator (Создатель строчек)	4:13
Швейные техники	4:14
Вшивание молнии	4:14
Подгибка плотных тканей	4:14
Трех-ступенчатый зигзаг	4:14
Потайная подгибка	4:15
Эластичная потайная подгибка	4:15
Петли	4:16
Пришивание пуговицы	4:18
Штопка	4:18
Специальные швейные техники	4:21
Четыре направления шитья	4:21
Строчки для совмещения	4:22
Сообщения на дисплее	4:23

5

Комбинирование	5:1
Обзор	5:2
Открытие и закрытие	5:3
Создание последовательности	5:3
Команды	5:4
Горизонтальный вид	5:5
Стежки направления	5:5
Полный вид	5:6
Загрузка и шитье последовательности	5:6
Сохранение	5:7
Важная информация	5:8
Сообщения на дисплее	5:8

6

Stitch Creator (Создатель строчки)	6:1
Обзор	6:2
Открытие и закрытие программы Stitch Creator	6:3
Определение точки стежка	6:3
Начало создания - добавление стежка	6:3
Выбор стежков/ точек строчки	6:3
Мульти-выбор	6:4
Удаление выбранных точек строчки	6:4
Копирование выбранных стежков	6:4
Вставка нового стежка	6:4
Зуммирование	6:4
Вертикальное зеркальное отражение	6:5
Горизонтальное зеркальное отражение	6:5
Тройной (усиленный) стежок	6:5
Сенсорные функции	6:6
Координаты отмеченной точки стежка	6:6
Загрузка и шитье строчки	6:7
Сохранение	6:7
Сообщения на дисплее Stitch Creator	6:8
Важная информация	6:8

Некоторые ткани имеют излишки красителей, которые могут оставлять следы на изделиях или даже на швейной машине. Эти следы бывает трудно удалить.

Флисовые и хлопковые ткани, особенно красные и синие часто имеют излишки красителей.

Если вы считаете, что ткань, предназначенная для изделия, может переокраситься, то лучше ее выстирать до начала шитья/вышивания.

7

Подготовка к вышиванию	7:1
Обзор вышивального блока	7:2
Обзор пялец для вышивания	7:2
Встроенные дизайны	7:3
Коллекция дизайнов creative sensation™ Embroidery collection	7:3
Подключение вышивального блока	7:3
Снятие вышивального блока	7:4
Установка динам. пруж. лапки для вышивания	7:4
Заправка ткани в пяльцы	7:5
Установка пялец	7:5
Начало вышивания	7:6

8

Вышивальный режим - редактирование	8:1
Вышивальный редактор-обзор	8:2
Загрузка дизайна	8:3
Загрузка шрифта	8:3
Загрузка строчки	8:4
Зуммирование	8:4
Выбор дизайна(ов)	8:5
Порядок вышивания	8:6
Перемещение дизайна вперед/назад	8:6
Изменения	8:6
Группировка.....	8:6
Удалить.....	8:6
Копировать.....	8:6
Зеркальное отражение.....	8:7
Возврат дизайна в пяльцы.....	8:7
Назад.....	8:7
Вперед.....	8:7
Сенсорные функции	8:8
Перемещение.....	8:8
Вращение.....	8:8
Изменение размера.....	8:8
Панорама.....	8:8
Строка опций	8:9
Сохранение дизайна.....	8:9
Дополнительные функции.....	8:10
Выбор пялец.....	8:11
Редактор цвета ниток.....	8:11
Создатель форм.....	8:12
Редактор вышивальных строчек.....	8:20
Изменение размера.....	8:23
Редактор вышивального текста.....	8:25
Сообщения на дисплее	8:27

9

Режим Вышивания	9:1
Вход в режим вышивания	9:2
Обзор	9:2
Крестик-курсор	9:3
Цветовая палитра	9:3
Зуммирование	9:3
Информация по вышиванию	9:4
Текущий стежок	9:4
Войти в стежок.....	9:4
Наметка	9:4
Сортировка цветových блоков	9:5
Подача нити/Натяжение нити	9:5
Основная строка	9:6
Дополнительные функции.....	9:6
Положение пялец.....	9:7
Контроль скорости.....	9:7
Точное позиционирование.....	9:8
Сообщения на дисплее	9:12

10

Файлы & Папки	10:1
Обзор	10:2
Форматы файлов	10:3
Выбор Файлов & Папок	10:3
Загрузка файла	10:5
Открытие папки	10:5
Организатор	10:6
Сообщения на дисплее	10:7

11

Техническое обслуживание	11:1
Чистка машины	11:2
Неоригинальные запчасти и аксессуары	11:2
Возможные неисправности	11:3
Индекс	11:5
Защита прав интеллект. собственности	11:10

Введение



Обзор машины

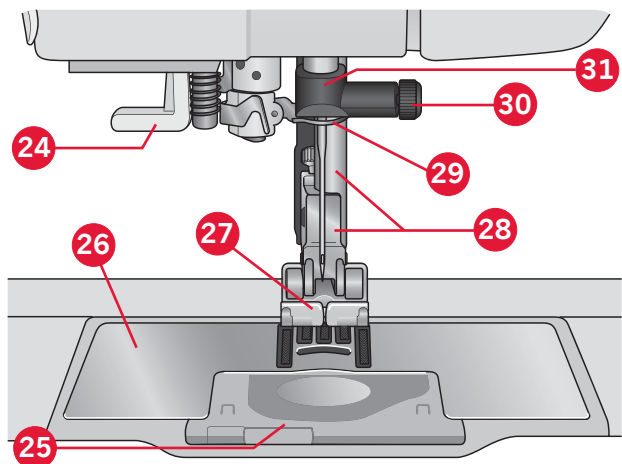
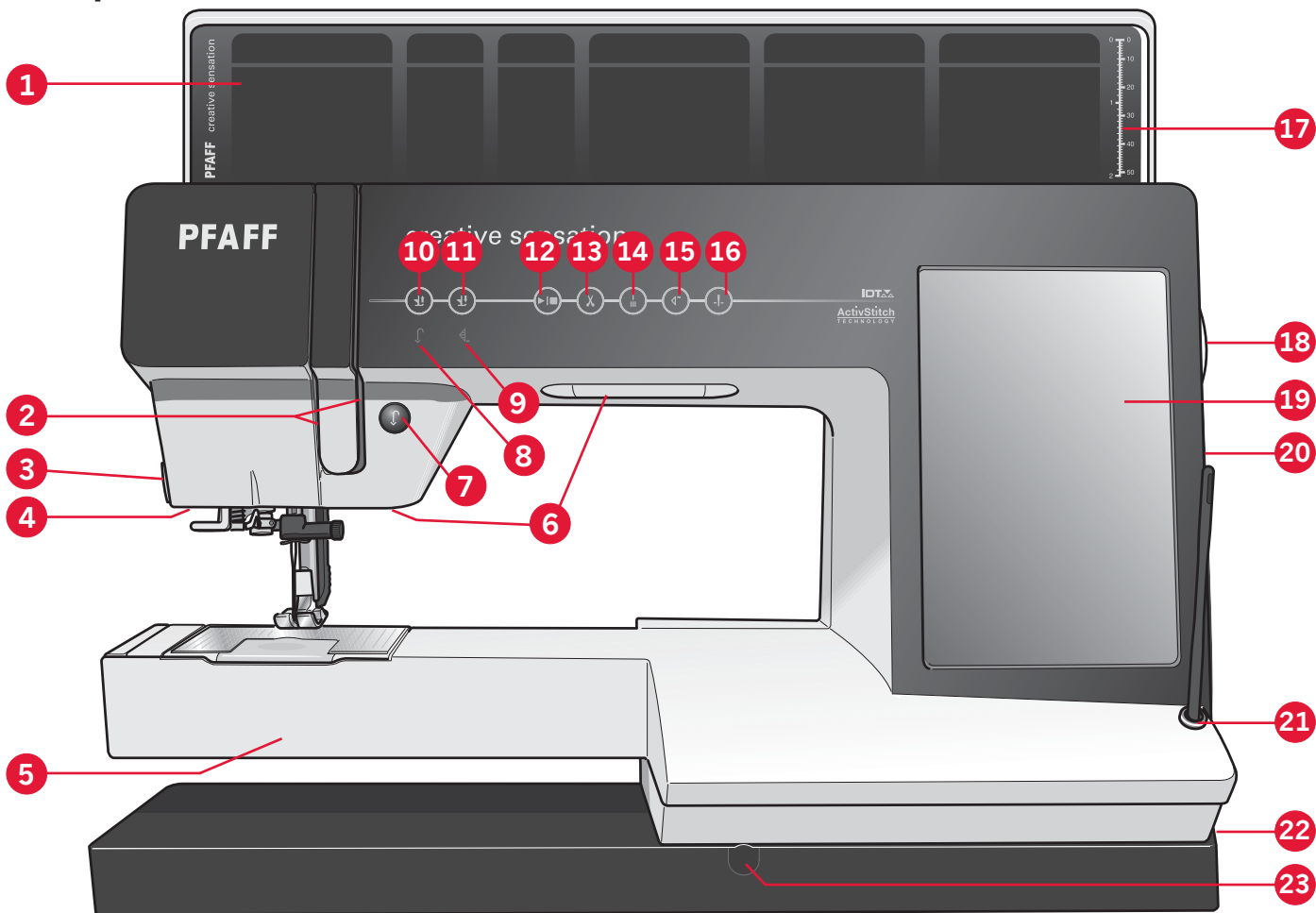

Передняя панель

1. Крышка с группами швов
2. Нитенаправители
3. Нитеобрезатель
4. Разъем для подключения Сенсорной петельн. лапки
5. Свободный рукав
6. LED освещение
7. Реверс
8. Индикатор реверса
9. Индикатор действия
10. Кнопка Лапка вверху/ Экстра-лифт
11. Кнопка Лапка внизу/ Плавающее положение
12. Старт/Стоп
13. Ножницы
14. Быстрая закрепка
15. Начало шва

16. Игла вверху/внизу
17. Линейка для пуговицы
18. Маховик
19. Цветной сенсорный дисплей PFAFF® creative™
20. Встроенные USB - порты
21. Держатель стилуса
22. Вкл/выкл, подключение шнура и педали
23. Разъем для колен. рычага

Область иглы

24. Встроенный нитевдеватель
25. Крышка шпульки
26. Игольная пластина
27. Лапка
28. Стойка лапки и лапкодержатель
29. Нитенаправитель
30. Винт крепления иглы
31. Иглодержатель

Задняя сторона машины

- 32. Ручка
- 33. Система IDT™
- 34. Разъем для вышивального блока

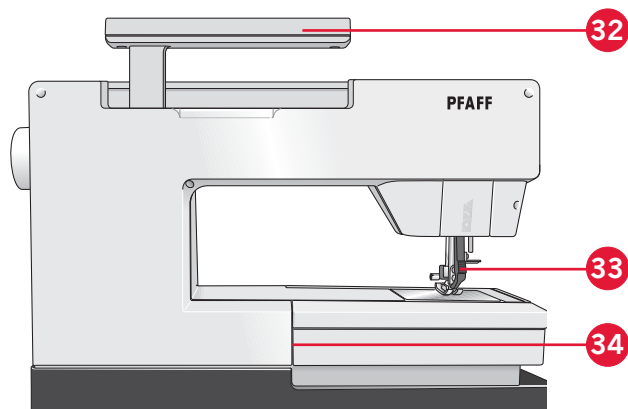

Детали сверху

- 35. Устройство предварительного натяжения нитки иглы и для намотки нити на шпульку
- 36. Нитенаправитель для намотки на шпульку
- 37. Нитенаправитель
- 38. Направители для шпульной нити
- 39. Рычаг намотки шпульки
- 40. Шпуледержатель
- 41. Обрезка шпульной нити
- 42. Дополнительный катушкодержатель
- 43. Пластины для катушек
- 44. Катушкодержатель
- 45. Нитепритягиватель

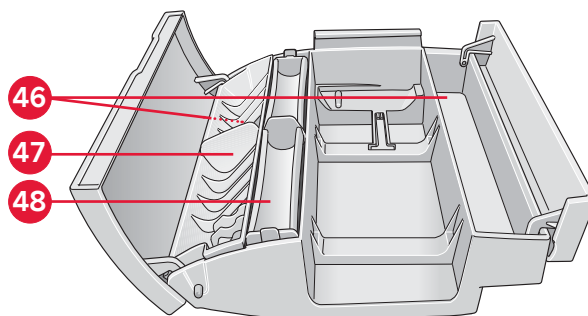
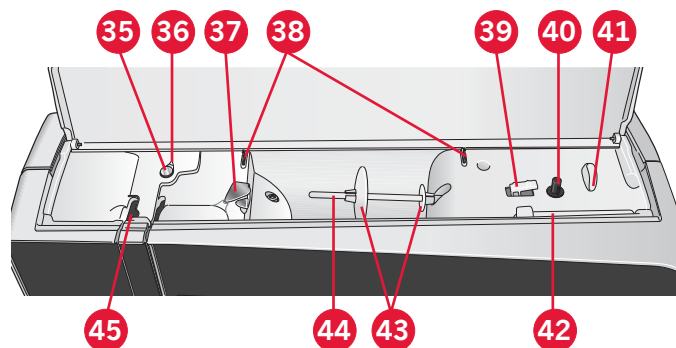

Коробка для аксессуаров

Коробки для аксессуаров

Коробки для аксессуаров имеют специальные отделения для лапок и шпулек, плюс пространство для игл и других принадлежностей. Разместите аксессуары в коробки, чтобы вам было удобно и легко их доставать.

- 46. Пространство для аксессуаров
- 47. Съемный органайзер для лапок
- 48. Съемный органайзер для лапок

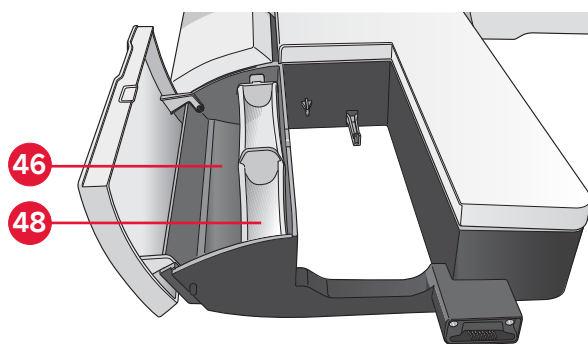

Коробка для аксессуаров выш. блока

Обзор вышивального блока

(тип BE20)

- 49. Кнопка для снятия вышивального блока
- 50. Регулируемые ножки
- 51. Коробка для аксессуаров выш. блока
- 52. Гнездо для подключения выш. блока
- 53. Подключение выш. пялец
- 54. Рукав вышивального блока

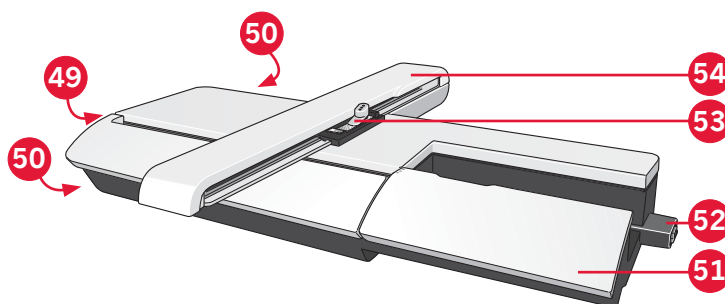

Аксессуары в комплекте

Аксессуары

- 55. Стилус
- 56. Сеточка (2)
- 57. Кромконаправитель
- 58. Фетровая прокладка (2)
- 59. USB-накопитель
- 60. Отвертка
- 61. Распарыватель
- 62. Кисточка
- 63. Пластинка, большая (2)
- 64. Пластинка, средняя
- 65. Пластинка, малая
- 66. Подъемная пластинка
- 67. Шпульки (10)
- 68. Клипсы для пялец
- 69. Коленный рычаг

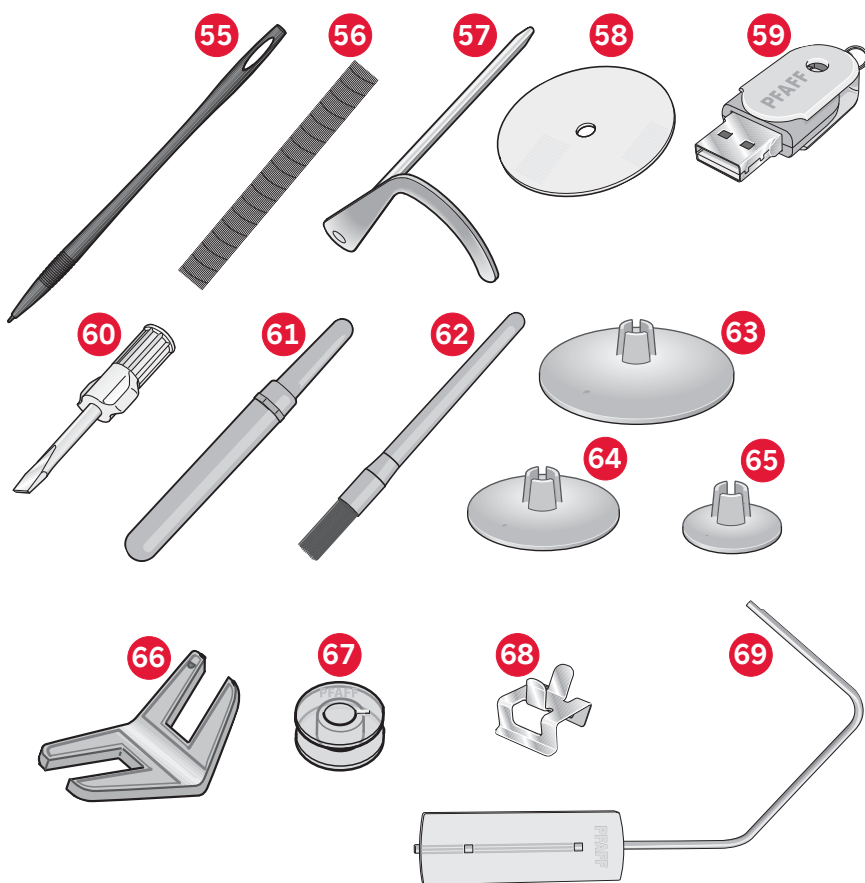

Пяльцы в комплекте

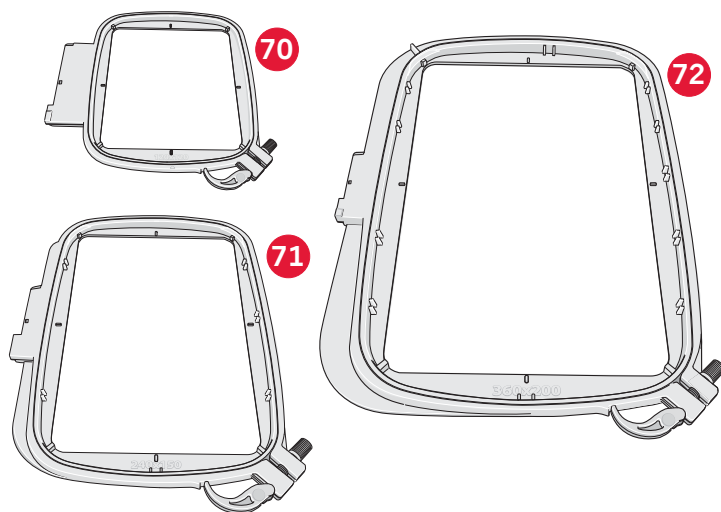

- 70. creative™ 120 Square Hoop (120x120)
- 71. creative™ Master Hoop (240x150)
- 72. creative™ Deluxe Hoop (360x200)



Аксессуары без картинки

- Иг. пластина для прямой строчки
- Ножная педаль
- Сетевой шнур
- USB кабель (P/N:412 62 59-04)
- Иглы
- Ткань из микрофибры
- Progr 5D™ Embr Machine Communication CD
- creative sensation™ Embroidery collection

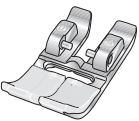
Лапки



















	<p>0A - Стандартная лапка с системой IDT™ (система встроена в машину) Эта лапка в основном используется для прямой строчки или строчки зиг-заг с длиной стежка более 1 мм.</p>
	<p>1A - Лапка для декор. строчек с системой IDT™ Эта лапка используется для декор. строчек. Выемка на подошве лапки предусмотрена для равномерного прохождения строчек.</p>





















	<p>2A - Лапка для декоративных строчек</p> <p>Эта лапка применяется при шитье декоративных строчек или строчек зигзаг с длиной стежка менее 1 мм. Выемка на подошве лапки предусмотрена для равномерного прохождения стежков.</p>
	<p>3 - Лапка для невидимой подгибки с системой IDT™</p> <p>Эта лапка используется для невидимой подгибки. Металлический стержень на лапке служит для направления ткани. Красный направитель на лапке предназначен для ведения вдоль сгиба изделия.</p>
	<p>4 - Лапка для молнии с системой IDT™</p> <p>Эта лапка может быть установлена справа или слева от иглы, в зависимости какую сторону молнии надо пришивать. Передвиньте иглу влево или вправо, чтобы приблизить к зубцам молнии.</p>
	<p>5A - Сенсорная лапка для петли</p> <p>С этой лапкой машина выполнит петлю подходящего размера согласно введенному размеру пуговицы.</p>
	<p>5M - Лапка для петель в ручном режиме</p> <p>Эта лапка применяется для выполнения петель в ручном режиме. Отметки на лапке используются для точного размещения вдоль края изделия. Выступ позади лапки служит для выполнения петли с вкладным шнуром.</p>
	<p>6A - Вышивальная/Сенсорная лапка для свободной техники</p> <p>Эта лапка используется для вышивания и шитья в свободной технике. Также используется для штопки.</p>
	<p>6D - Динамич. пружинная лапка</p> <p>Эта лапка также рекомендуется для вышивания.</p> <p>Используется для шитья в свободной технике, квилтинге и вышивании на трудных тканях. При использовании Дин. пруж. лапки в своб. технике надо выбрать в швейном режиме установку "Дин. пруж лапка для своб. техники".</p>
	<p>1/4" лапка для квилтинга с системой IDT™</p> <p>Эта лапка прекрасно подходит для простегивания и стачивания деталей, особенно при использовании пластины для прямой строчки. Расстояние от иглы до внешнего края лапки составляет 1/4" (6мм). Расстояние от иглы до внутреннего края лапки составляет 1/8" (3мм).</p>
	<p>8 - Лапка для Макси-узоров</p> <p>Эта лапка применяется для узоров с боковой подачей.</p>

Важно: Система IDT™ должна быть отключена при использовании лапок 2A, 5A, 5M, 6A, 6D и 8.

Программы

Рабочие швы

Шов	Номер	Название	Назначение
	1.1.1	Прямая строчка	Для стачивания и отстрочки. 37 положений иглы. <i>Примечание: Этот шов делает более крепкую закрепку, чем шов 2.1.1.</i>
	1.1.2	Эластичная тройная прямая строчка	Усиленный шов. Отстрочка.
	1.1.3	Обратная прямая строчка	Постоянное шитье назад с усиленной закрепкой.
	1.1.4	Наметка	Одиночный стежок для сметывания изделия. Нажмите на педаль для прошивания одного стежка. Переместите ткань на нужное расстояние и нажмите на педаль снова для выполнения другого стежка.
	1.1.5	Строчка зигзаг	Укрепительный шов, обработка края, вставка кружева.
	1.1.6	Строчка зигзаг, правое или левое положение иглы	Укрепительный шов, обработка края, вшивание резиновой тесьмы.
	1.1.7	Строчка Z-зигзаг	Аппликация, глазки, вшивание шнура.
	1.1.8	Строчка эластичный тройной зигзаг	Эластичный шов для декоративной подгибки или отстрочки.
	1.1.9	Трех-шаговый зигзаг	Вшивание резиновой тесьмы, штопка, заплатки.
	1.1.10	Эластичный шов	Вшивание резиновой тесьмы, штопка, заплатки.
	1.1.11	Эластичная тройная строчка	Штопка, нашивание заплат, вшивание резиной тесьмы и декоративное шитье.
	1.1.12	Сотовая строчка	Эластичная декоративная строчка для орнаментной обработки эластичных материалов. Если на шпульку намотать резиновую нить, то получается стягивающий эффект.
	1.1.13	Соединительная строчка	Соединяет две детали с имитацией мережки, а также используется для декоративных эффектов в лоскутном шитье.
	1.1.14	Декоративная эластичная строчка	Для стачивания встык деталей махровых изделий, либо кожи и т. д., где не допускается сшивание внахлест.
	1.1.15	Строчка двойным крестом	Эластичная декоративная подрубка для эластичных материалов.
	1.1.16	Потайная подгибка	Потайная подгибка плотных материалов.
	1.1.17	Эластичная потайная подгибка	Потайная подгибка эластичных материалов.
	1.1.18	Эластичная трикотажная строчка	Стачивание эластичных изделий.

	1.2.1	Закрытый оверлок	Стачивание и обметка одновременно эластичных материалов.
	1.2.2	Закрытый оверлок	Стачивание и обметка одновременно.
	1.2.3	Закрытый оверлок	Стачивание и обметка одновременно с усиленным краем.
	1.2.4	Эластичная обметка	Стачивание и обметка эластичных тканей одновременно.
	1.2.5	Стандартная обметка	Стачивание и обметка одновременно эластичных материалов с усиленным краем.
	1.2.6	Оверлок	Стачивание и обметка эластичных тканей одновременно.
	1.2.7	Легкие вязаные материалы	Одновременное стачивание и обметка эластичных материалов, нашивание заплат, обработка кромок.
	1.2.8	Закрытый оверлок	Одновременное стачивание и обметка эластичных материалов, нашивание заплат, обработка кромок.
	1.2.9	Оверлок для вязаных материалов	Стачивание и обметка эластичных тканей одновременно.
	1.2.10	Усиленный оверлок	Стачивание и обметка одновременно эластичных материалов с усиленным краем.
	1.2.11	Оверлочная краевая строчка	Стачивание и обметка одновременно эластичных материалов с усиленным краем.
	1.2.12	Оверлок	Стачивание и обметка эластичных тканей одновременно.
	1.2.13	Имитация распошивального шва	Создание строчки-имитации плоского распошивального шва для эластичных материалов.
	1.2.14	Имитация распошивального шва	Создание строчки-имитации плоского распошивального шва для эластичных материалов.
	1.2.15	Открытый оверлочный потайной шов	Создание декоративной оверлочной потайной подгибки для шерстяных материалов.
	1.2.16	Закрытый оверлочный потайной шов	Создание декоративной оверлочной потайной подгибки для шерстяных материалов
	1.3.1	Бельевая петля	Петли для блуз, брюк и постельного белья.
	1.3.2	Стандартная петля	Основная петля для блуз, брюк и жакетов. Также используется для наволочек.
	1.3.3	Закругленная петля с точечной закрепкой	Петля для украшений.
	1.3.4	Закругленная петля с продольной закрепкой	Петля для украшений.

	1.3.5	Закругленная петля с поперечной закрепкой	Петля для одежды.
	1.3.6	Петля с глазком с точечной закрепкой	Применяется как портновская или декоративная петля
	1.3.7	Петля с глазком с поперечной закрепкой	Портновская петля для пиджаков и брюк
	1.3.8	Закругленная петля	Петля для легкой одежды и жакетов.
	1.3.9	Декоративная петля с треугольными закрепками	Декоративная петля
	1.3.10	Эластичная петля	Петля для эластичных материалов.
	1.3.11	Петля крестиком	Декоративная петля.
	1.3.12	Декоративная петля.	Декоративная петля.
	1.3.13	Профессиональная портновская петля	Профессиональная портновская петля для жакетов и брюк.
	1.3.14	Декоративная петля с глазком	Декоративная петля для жакетов.
	1.3.15	Декоративная петля с глазком	Декоративная петля для жакетов.
	1.3.16	Декоративная петля	Декоративная петля
	1.3.17	Декоративная петля	Декоративная петля.
	1.3.18	Закругленная петля с точечными закрепками-ручная работа	Декоративная петля - имитация ручной работы.
	1.3.19	Пришивание пуговиц	Пришивание пуговиц.
	1.3.20	Петля-рамка	Петля-рамка.
	1.4.1	Глазок	Используется в технике старинного шитья.
	1.4.2	Декоративный глазок	Используется в технике старинного шитья.
	1.4.3	Декоративный глазок	Используется в технике старинного шитья.
	1.4.4	Декоративный глазок	Используется в технике старинного шитья.
	1.4.5	Декоративный глазок	Используется в технике старинного шитья.

	1.4.6	Декоративный глазок	Используется в технике старинного шитья
	1.5.1	Программируемая штопка	Штопка дырок и поврежденной ткани.
	1.5.2	Программируемая штопка	Усиленная штопка дырок и поврежденной ткани.
	1.5.3	Закрепка	Автоматическая закрепка швов и карманов.
	1.5.4	Джинсовая закрепка	Автоматическая декоративная закрепка швов и карманов.
	1.5.5	Декоративная закрепка	Автоматическая декоративная закрепка швов и карманов.
	1.5.6	Закрепка-крест	Автоматическая закрепка швов и карманов.
	1.5.7	Декоративная закрепка	Автоматическая закрепка швов и карманов.
	1.5.8	Декоративная закрепка	Автоматическая декоративная закрепка швов и карманов.
	1.5.9	Декоративная закрепка	Автоматическая закрепка швов и карманов.

Декоративные строчки

2.1 Квилт строчки - имитация ручной работы

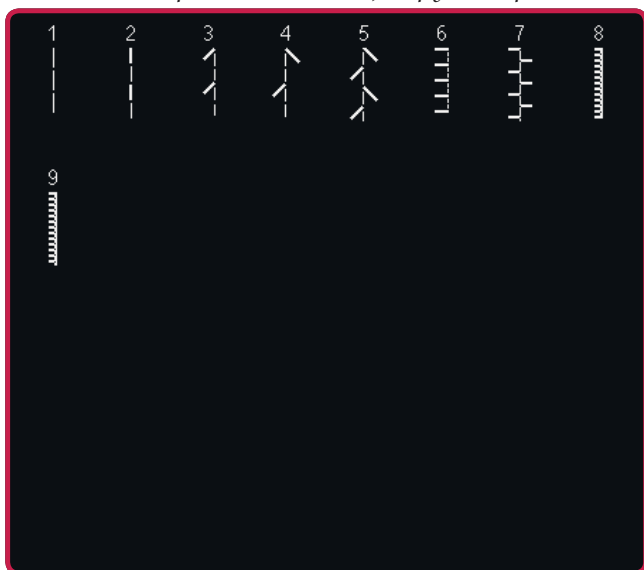

2.2 Квилт строчки - Старинные стегальные швы



2.3 Квилт строчки - Пунктирные строчки

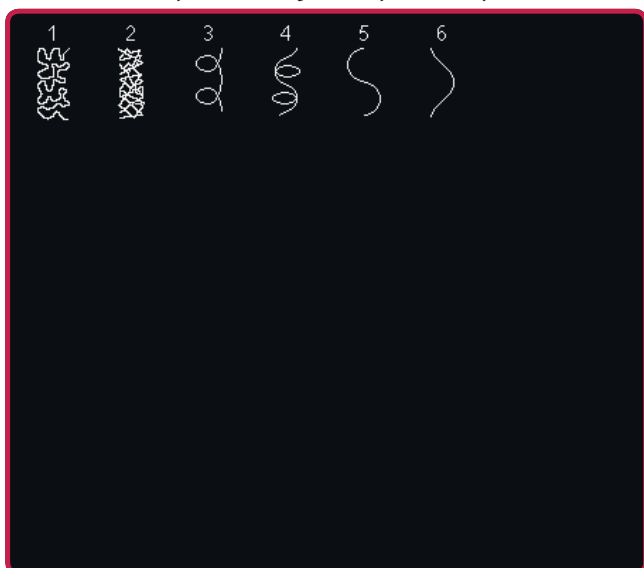

2.4 Квилт строчки - Старинное стегание



3.1 Искусство иглы - Строчки крестиком

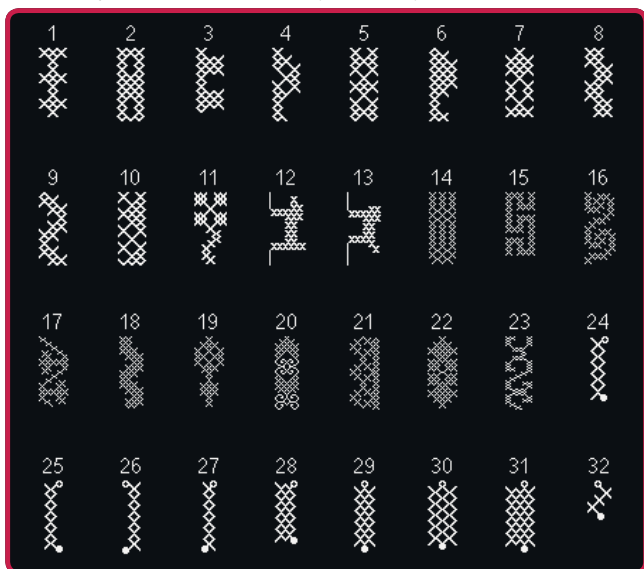

3.1 Искусство иглы - Строчки крестиком

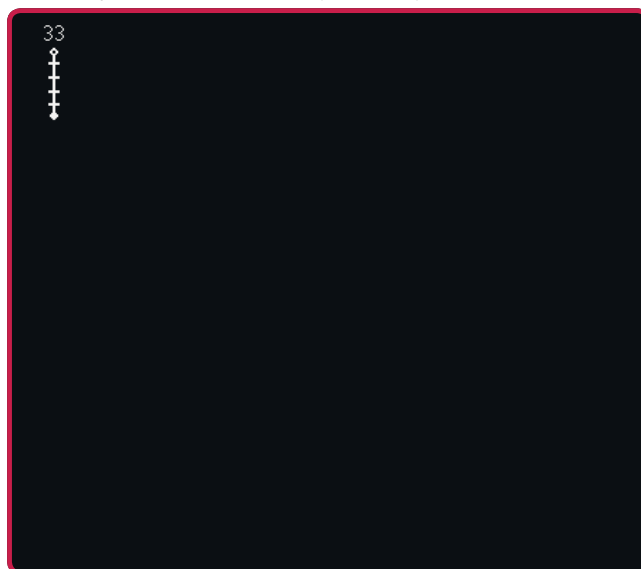

3.2 Искусство иглы - Мережки

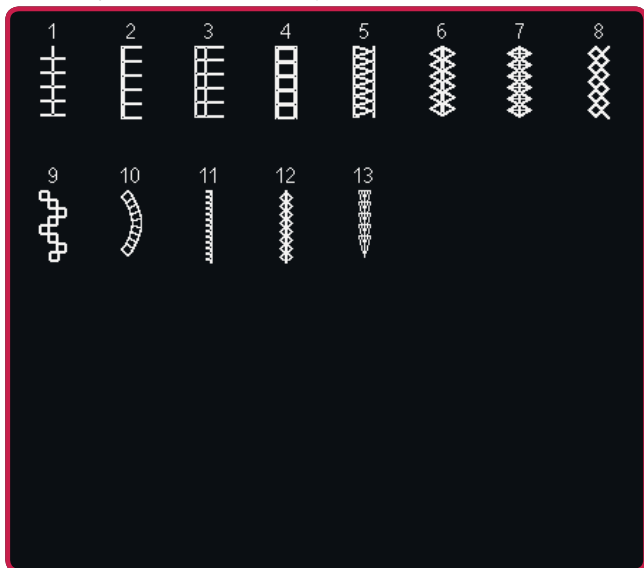

3.3 Искусство иглы - Старинные вышив.строчки

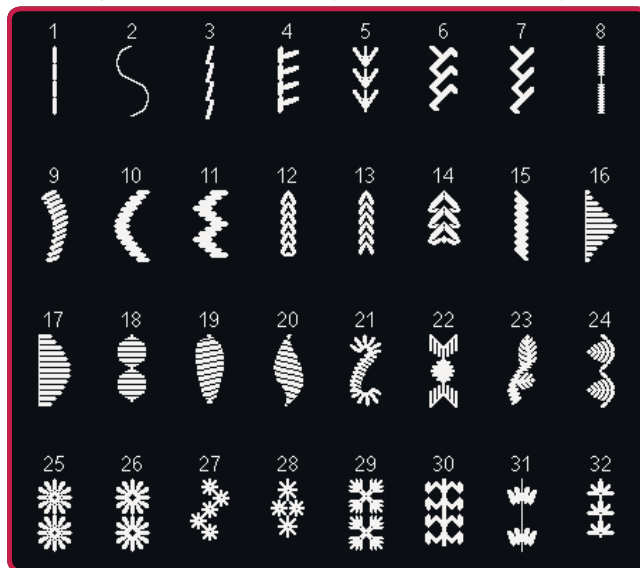

3.3 Искусство иглы - Старинные вышив.строчки

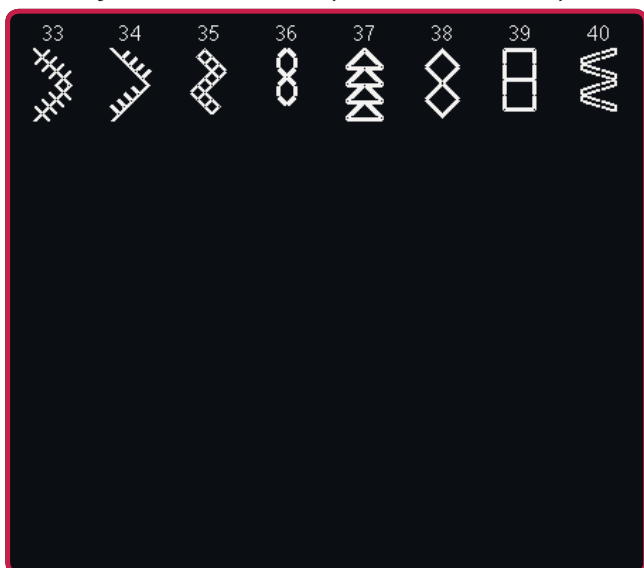

3.4 Искусство иглы - Буфы

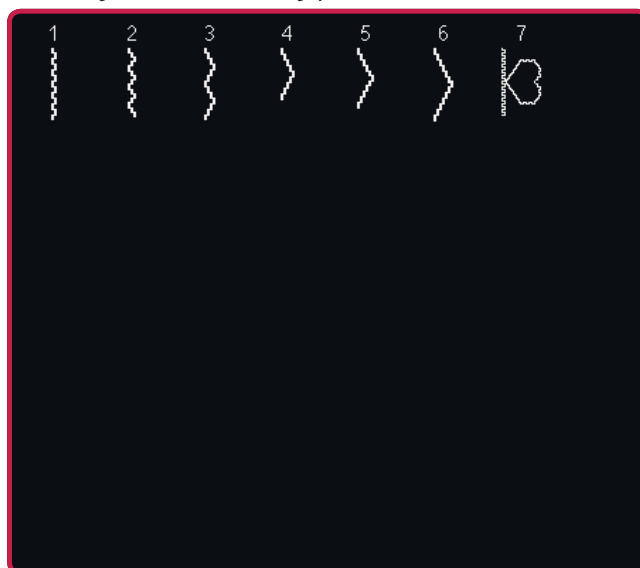

4.1 Декоративные строчки - Фестоны

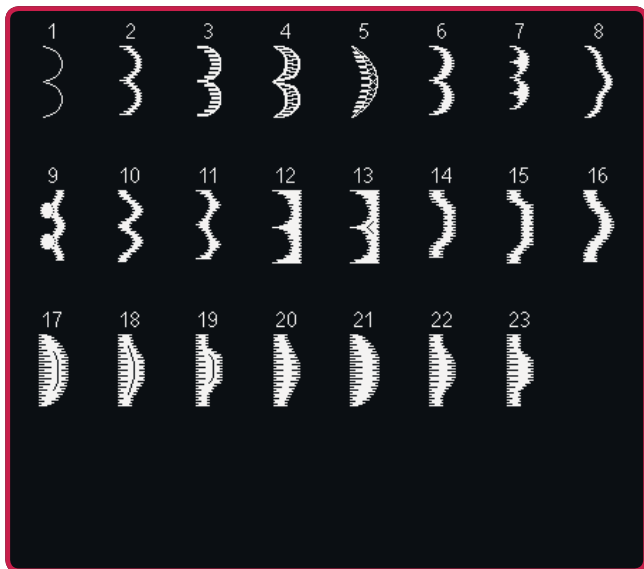

4.2 Декоративные строчки - Сатиновые строчки

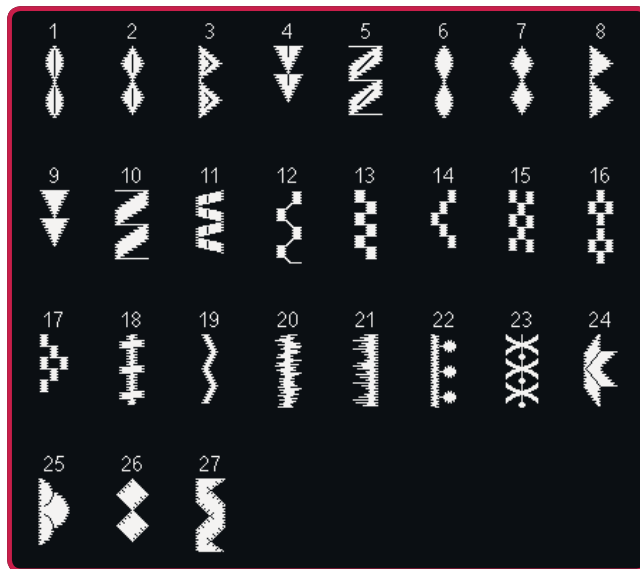

4.3 Декоративные строчки - Листья и цветы

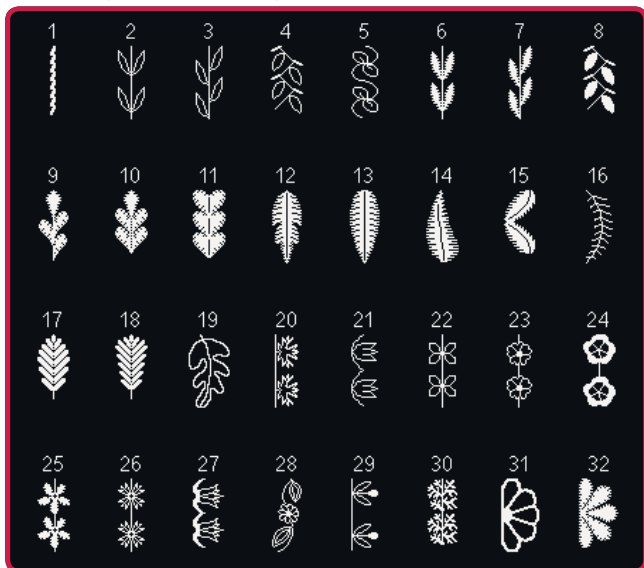

4.3 Декоративные строчки - Листья и цветы

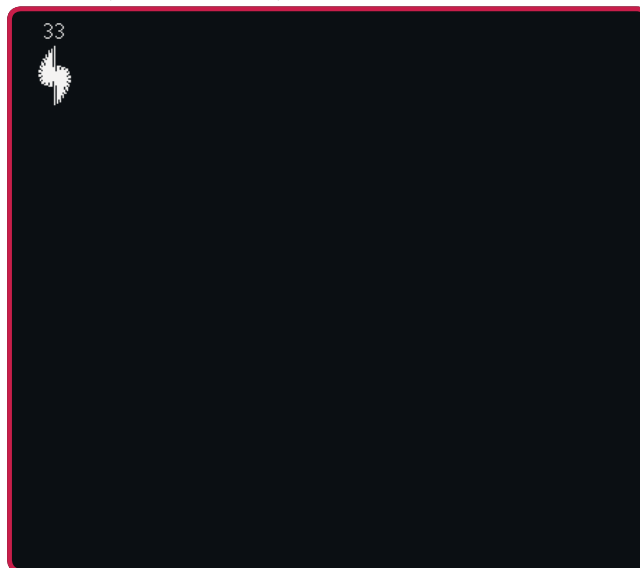

4.4 Декоративные строчки - Орнаменты

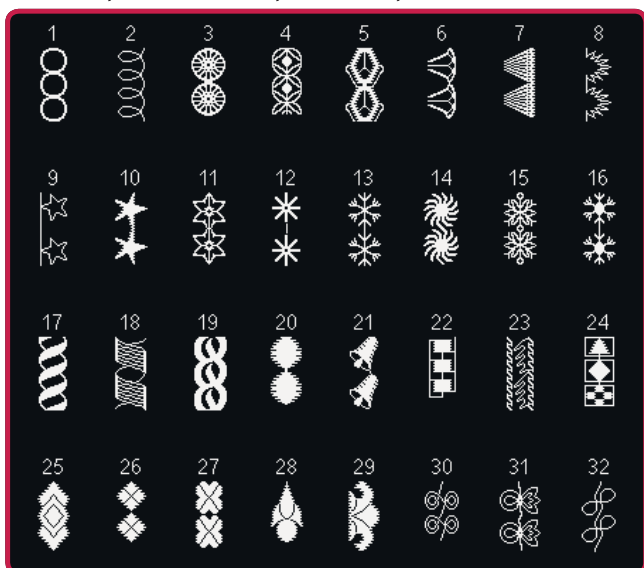

4.4 Декоративные строчки - Орнаменты

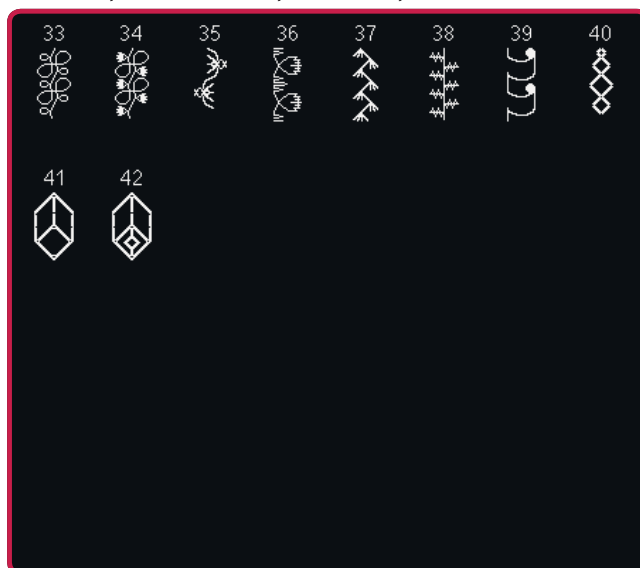

4.5 Декоративные строчки - Орнаменты

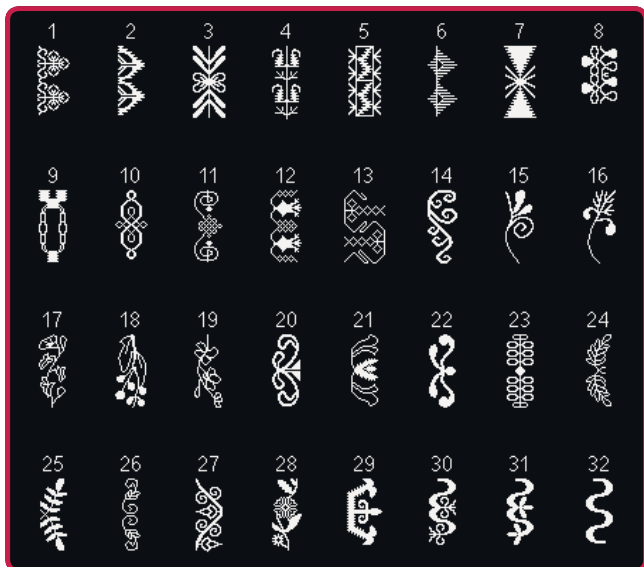

4.5 Декоративные строчки - Орнаменты

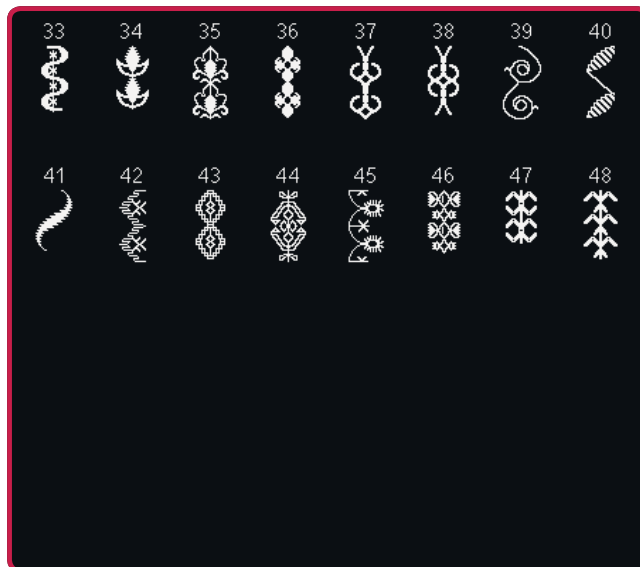

4.6 Декоративные строчки - Банты и сердца

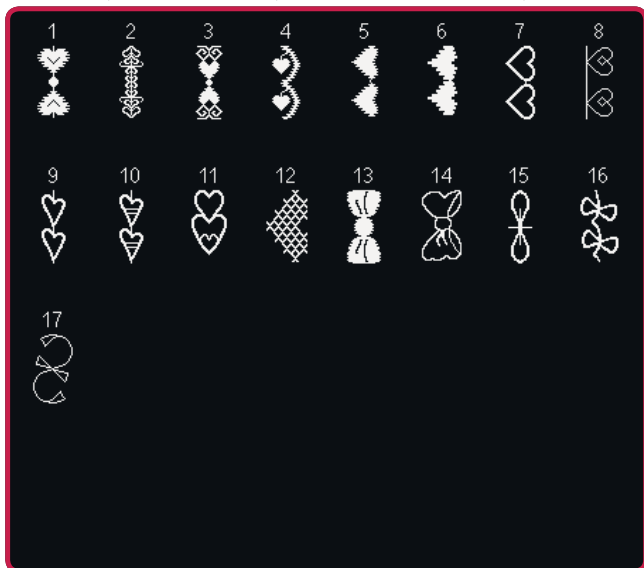

4.7 Декоративные строчки - Детские мотивы

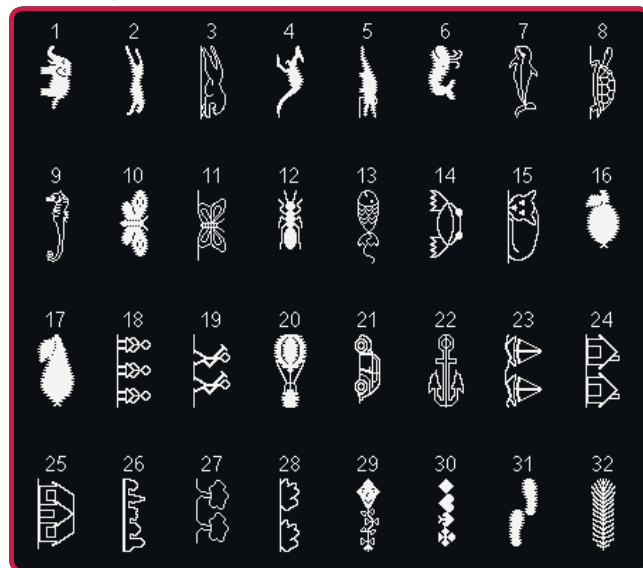

4.7 Декоративные строчки - Детские мотивы

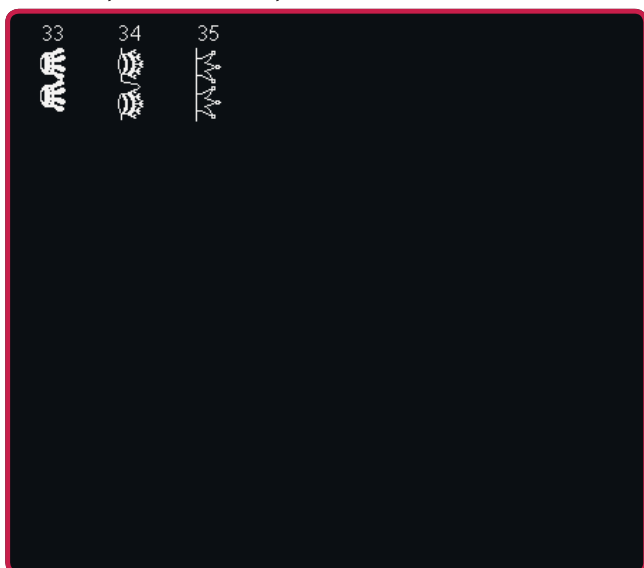

4.8 Декоративные строчки - Бордюры

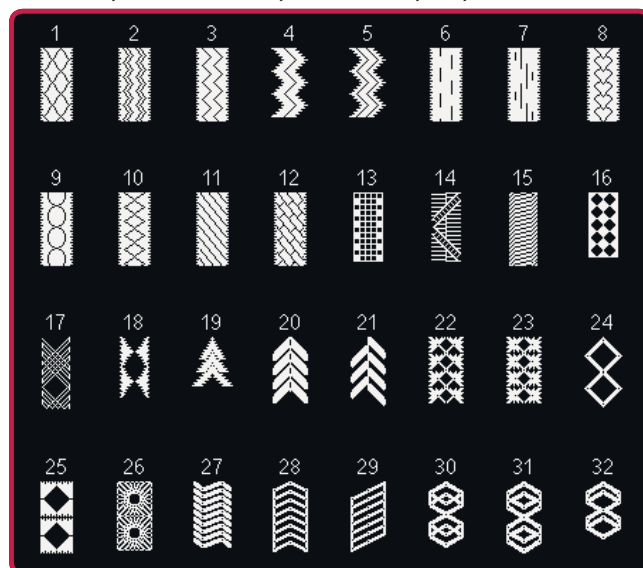

4.8 Декоративные строчки - Бордюры



5.1 Макси узоры - Фестоны и сатиновые строчки

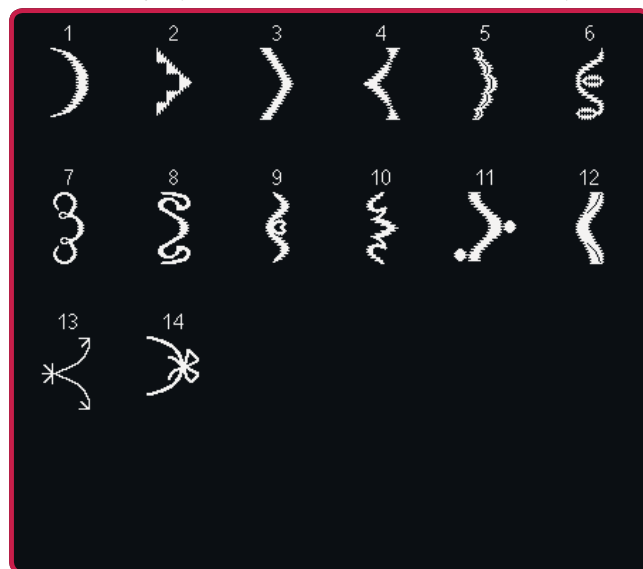

5.2 Макси узоры - Листья и цветы



5.3 Макси узоры - Художественные строчки

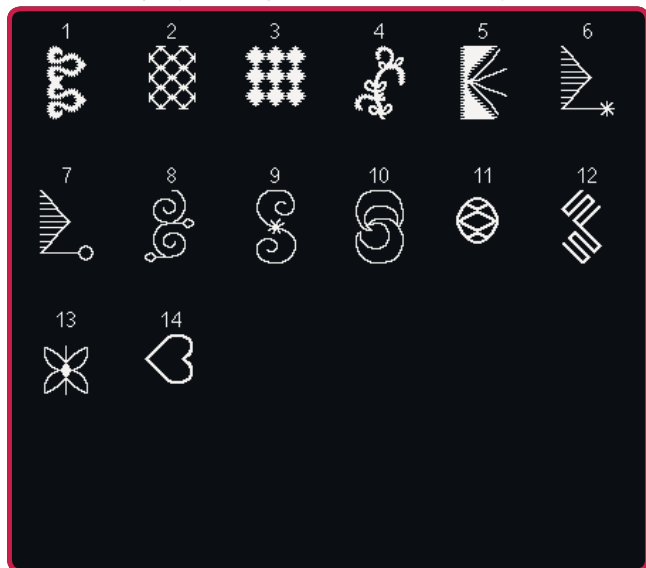

5.4 Макси узоры - Детские мотивы



5.5 Макси узоры - Пунктирные строчки



5.6 Макси 1 (монограммы)



5.6 Макси 1 (монограммы)

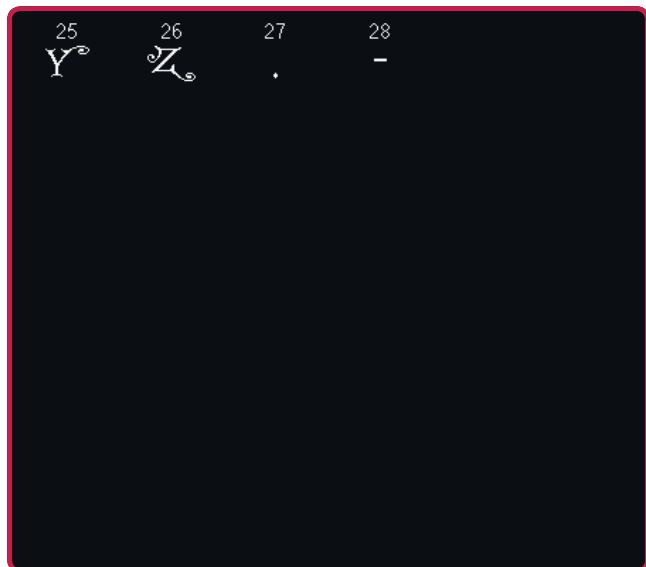

5.7 Maxi 2 (монограммы)



5.7 Maxi 2 (монограммы)

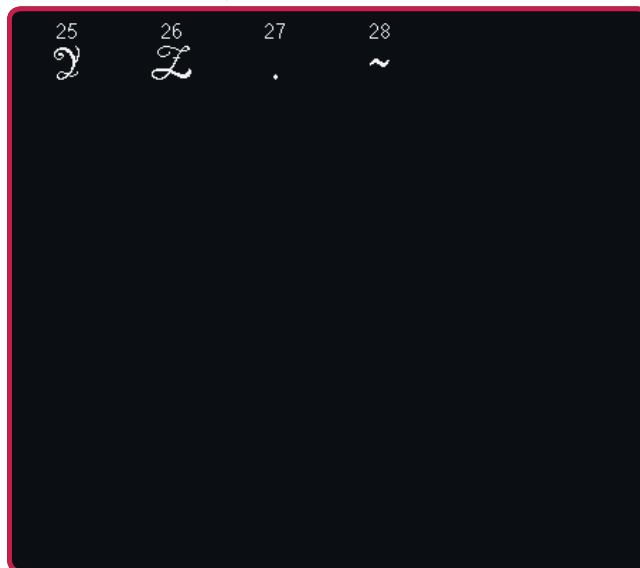

6.1 Швейные техники - Строчки с доп. лапкой

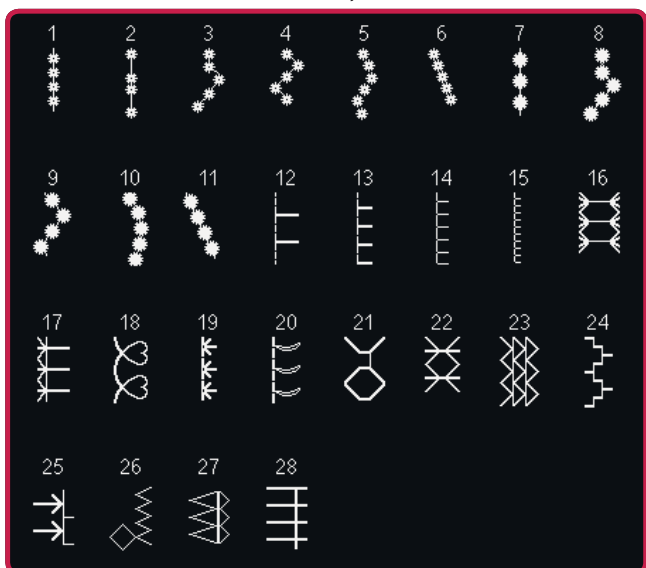

6.2 Швейные техники - имитация ручного шитья

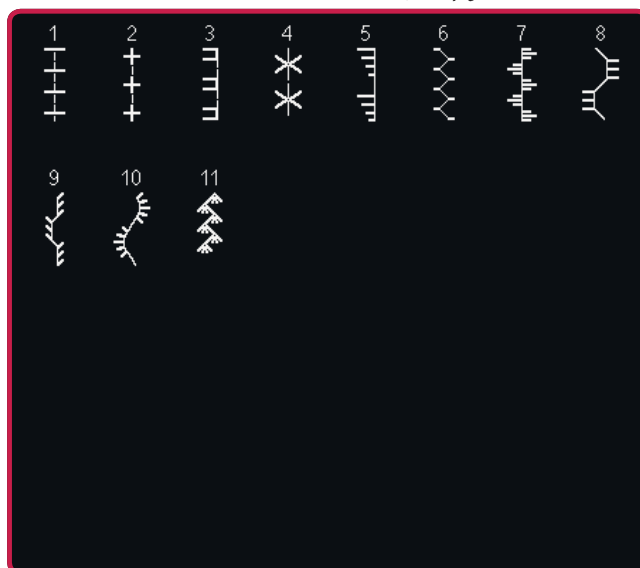

6.3 Швейные техники - Строчки в 4 направлениях



6.4 Швейные техники - Строчки-символы

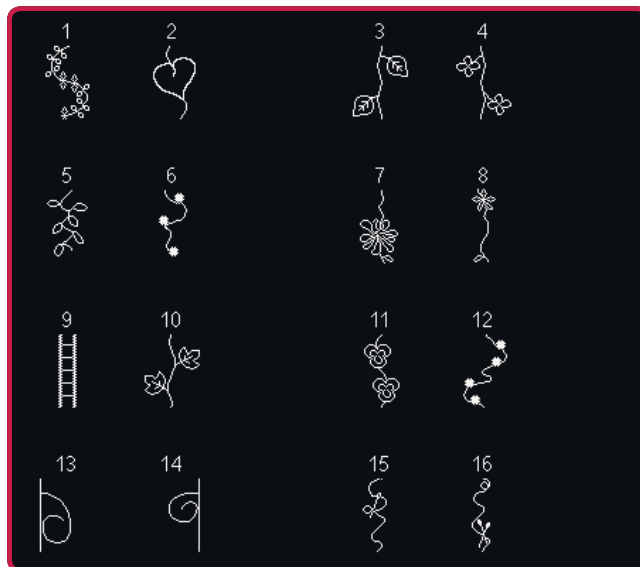



Алфавиты

Block

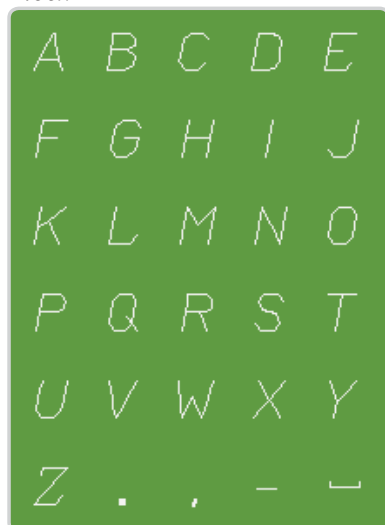

Comic



Cyrillic



Grand



Outline



Script

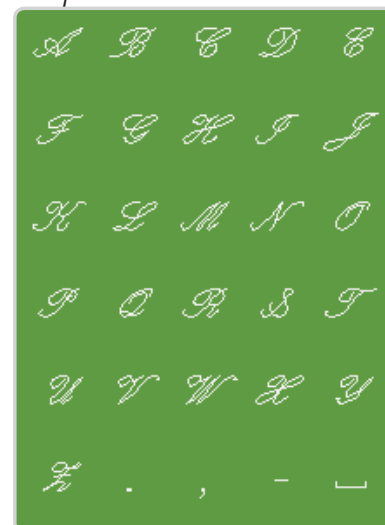

Подготовка к работе



Распаковка

1. Установите коробку на ровной плоской поверхности. Извлеките машину из коробки и снимите упаковочный материал.
2. Удалите весь упаковочный материал и пластиковые пакеты.
3. Снимите коробку для принадлежностей и удалите пластиковую упаковку изнутри.

Примечание: Пластик в коробке для аксессуаров может отразиться на качестве строчки во время шитья.

Подключение к электросети

В прилагаемых к машине принадлежностях вы найдете сетевой шнур и педаль.

Примечание: Перед подключением педали убедитесь, что педаль типа "FR5" (находится на обратной стороне).

1. Вытяните шнур из педали. Подключите шнур педали к разъему, находящемуся внизу на правой стороне машины (1).
2. Подключите сетевой шнур к разъему, находящемуся внизу на правой стороне машины (2). Вставьте вилку в розетку.
3. Нажмите клавишу ON/OFF в положение ON для включения машины и освещения (3).

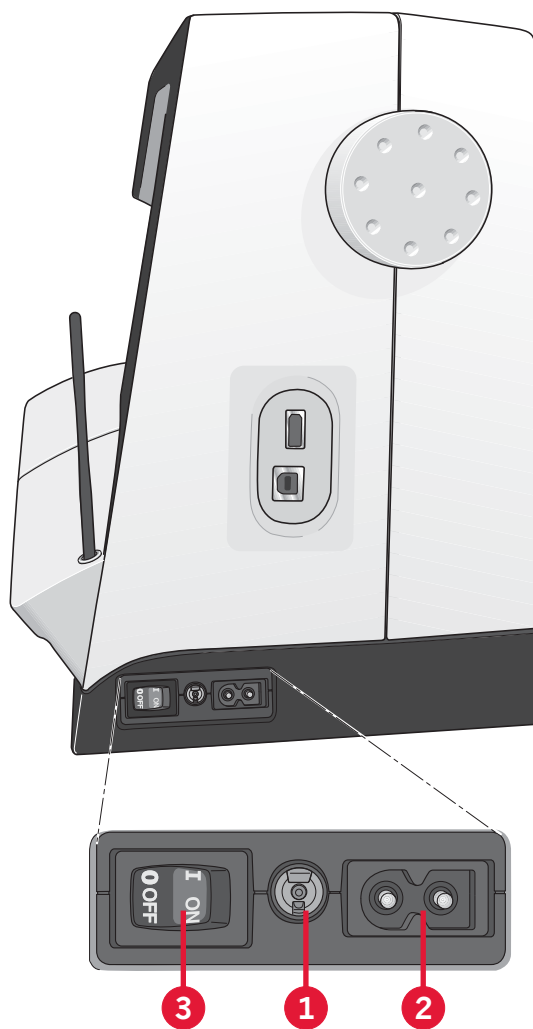

Упаковка по окончании шитья

1. Выключите главный выключатель (3).
2. Отключите шнур из розетки и затем отключите от машины (2).
3. Отключите шнур педали от машины (1). Держа шнур прямо и слегка освободив его - позвольте самостоятельно намотаться шнуру на педаль.
4. Разместите все принадлежности в коробке для аксессуаров. Установите коробку на машину вокруг свободного рукава.
5. Установите педаль справа от иглы на платформу.
6. Оденьте на машину жесткий чехол.

Специальное LED освещение

Ваша машина имеет LED освещение, которое распределяет свет даже за швейной поверхностью и устраняет тени. Вы можете изменять интенсивность и цветовую температуру света в меню Установок, см. главу 3.

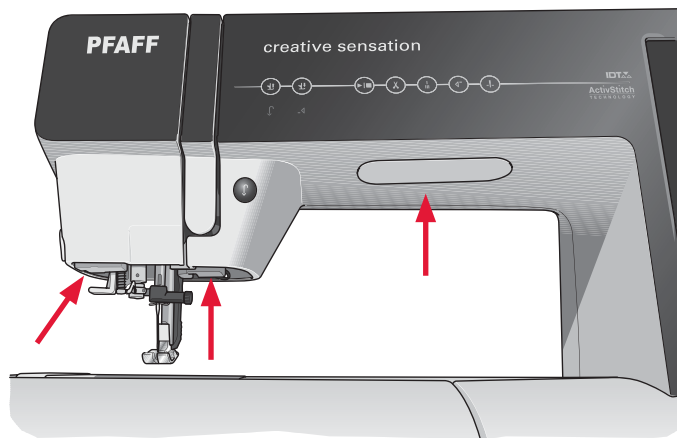

Свободный рукав

Для использования свободного рукава снимите коробку с принадлежностями. При установке на машину коробка должна зафиксироваться. Для снятия коробки потяните ее влево.

Нитеобрезатель

Для использования нитеобрезателя потяните нитки сзади наперед, как показано на рисунке.

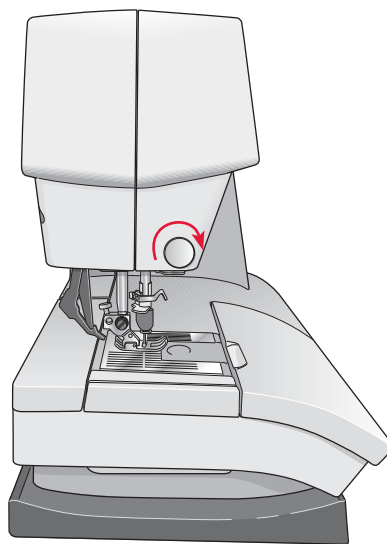

Электронный коленный рычаг

Ваша машина снабжена электронным коленным рычагом, благодаря чему вы можете регулировать подъем лапки.

Вставьте коленный рычаг в соответствующий разъем машины плоской стороной вверх. Отрегулируйте прямоугольник на подходящую вам высоту (A).

При нажатии на рычаг вправо - лапка поднимается. Теперь вы можете двумя руками направлять свое изделие.

Для отключения коленного рычага вам надо вытянуть его прямо на себя.

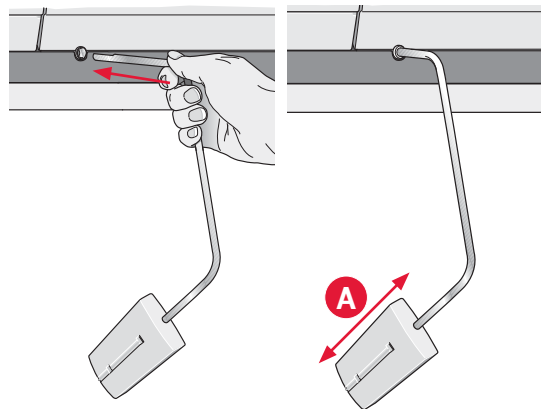

Пластинки для катушек

Ваша машина имеет два катушкодержателя: основной и дополнительный.

Катушкодержатели подходят для всех типов ниток. Основной катушкодержатель может быть установлен в горизонтальное или вертикальное положение. Используйте горизонтальное положение для стандартных катушек, а вертикальное положение для больших катушек или специальных ниток.

Горизонтальное положение

Установите пластинку и катушку с нитками на катушкодержатель. Убедитесь, что нить свободно сматывается и закрепите катушку второй пластинкой.

Пластинка для катушки должна быть немного больше размера самой катушки. Для узких катушек используйте маленькую пластинку. Для больших катушек - большую пластинку.

Плоская сторона пластинки должна быть плотно прижата к катушке.

Вертикальное положение

Поднимите стержень для катушки в вертикальное положение. Установите на него большую пластинку для катушки и затем оденьте фетровую прокладку и установите катушку. Фетровая прокладка предотвращает катушку от слишком быстрого разматывания.

Не рекомендуется катушку закреплять сверху пластинкой, так как в этом случае катушка не сможет крутиться.

Дополнительный стержень для катушки

Дополнительный стержень для катушки используется для намотки нити на шпульку со второй катушки или при шитье двойной иглой.

Поднимите дополнительный стержень. Установите большую пластинку и сверху фетровую прокладку, затем установите катушку.

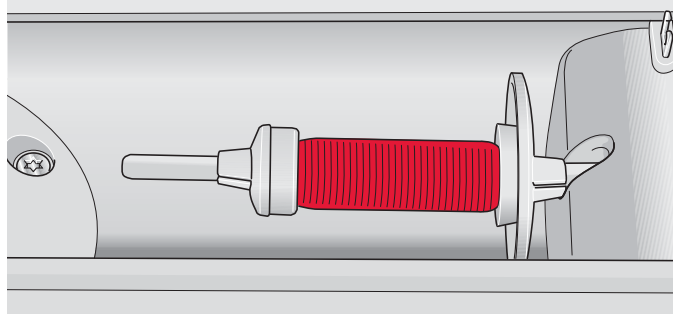

Маленькая пластинка для катушки

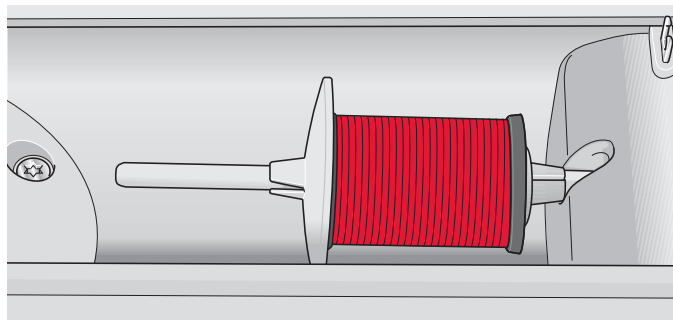

Большая пластинка для катушки

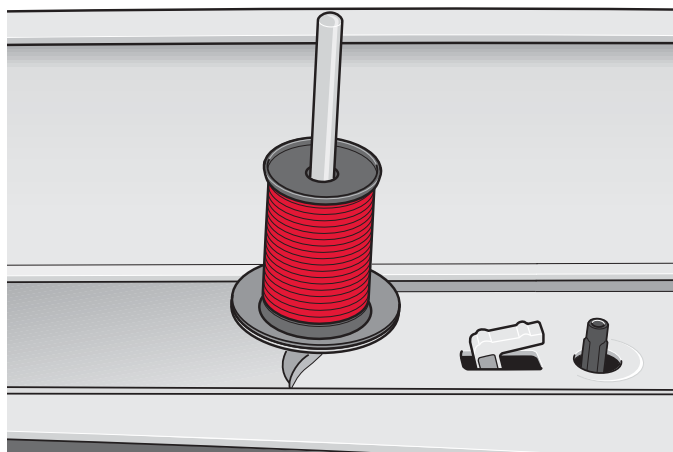

Основной стержень в вертикальном положении

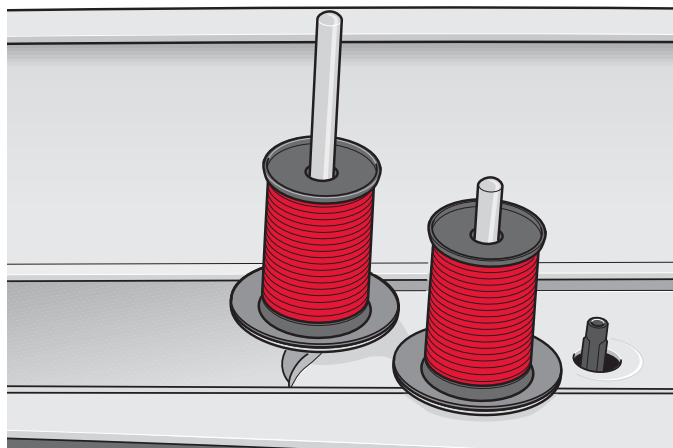

Основной и дополнительный стержни в вертикальном положении.

Заправка машины

Убедитесь, что лапка поднята и игла находится в верхнем положении.

1. Установите катушку на катушкодержатель и закрепите пластинкой подходящего размера.

Важно: Во время заправки машины следует держать нить двумя руками, чтобы нить точно проходила по всем нитеводителям.

2. Протяните нить через нитенаправитель (А) спереди назад. Протяните нить через нижний диск предварительного натяжения (С) под выступом (В).
3. Опустите нить через правый нитеводитель, обведите под выступом и поднимите нить вверх по левому нитеводителю.
4. Проведите нить справа налево через рычаг нитепритягивателя (D) и опустите нить вниз по левому нитеводителю, заправьте слева в нитенаправитель над иглой (Е).
5. Заправьте нить в иглу.

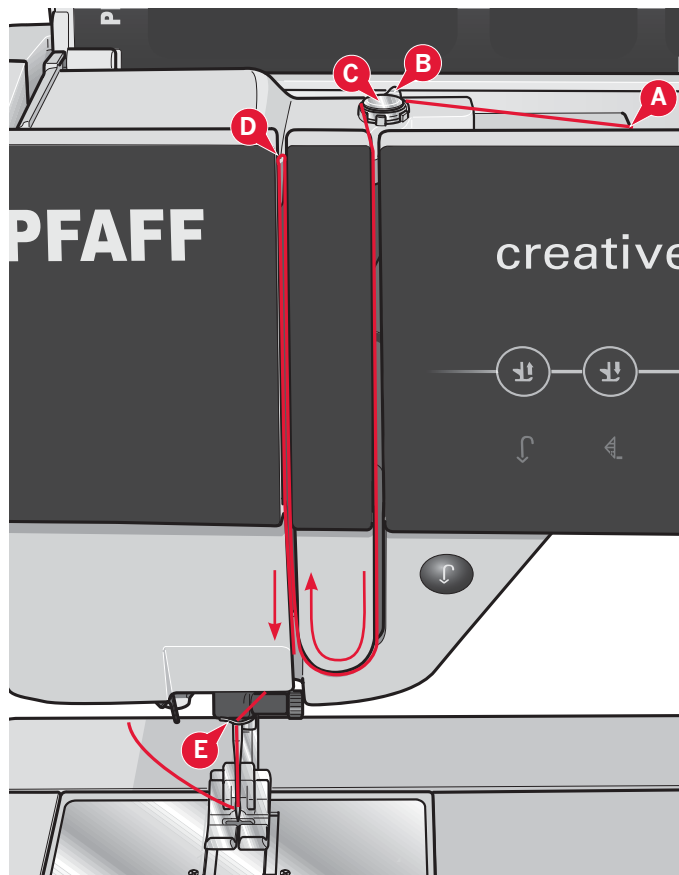

Нитевдеватель

Нитевдеватель помогает вам заправить нить в иглу автоматически. Для заправки иглы с помощью нитевдевателя игла должна быть в верхнем положении, лапку следует опустить вниз.

1. Опустите нитевдеватель вниз. Маленький крючок (G) должен пройти в ушко иглы.
2. Обведите нить вокруг крючка (F) и затем заведите снизу под маленький крючок (G).
3. Позвольте нитевдевателю медленно подняться вверх. Маленький крючок захватит нить и протянет ее через ушко иглы, образуя петлю позади иглы. Вытяните петлю за иглой.

Примечание: Нитевдеватель разработан для игл размером 70-120. Нельзя использовать нитевдеватель для игл размером 60 и меньше, для иглы с лопастью, двойной и тройной иглы. Имеется также несколько дополнительных принадлежностей, при работе с которыми иглу следует заправлять вручную.

При заправке иглы вручную, убедитесь, что нить вы заправляете спереди назад. Крышка шпульного гнезда может быть использована в качестве увеличительного стекла.

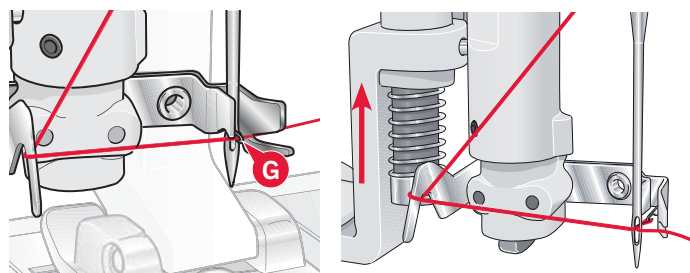
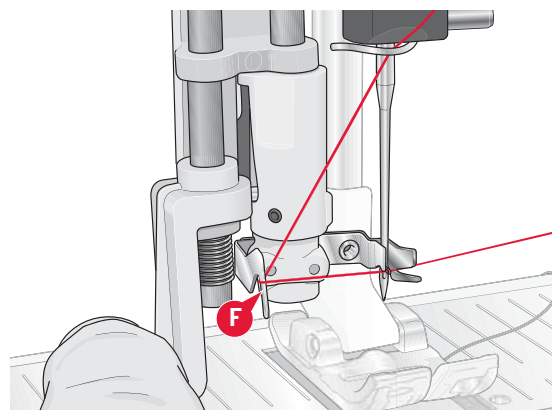
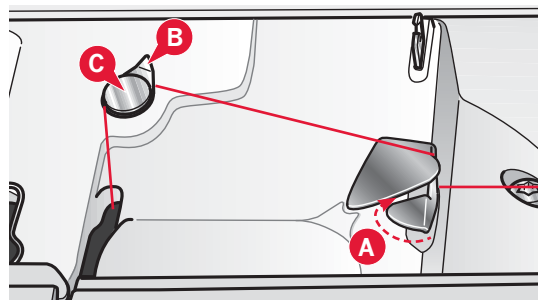

Заправка двойной иглы

Замените на машине обычную иглу на двойную. Убедитесь, что лапка поднята и игла находится в верхнем положении.

1. Установите катушку на катушкодержатель и закрепите пластинкой подходящего размера. Установите дополнительный катушкодержатель в вертикальное положение. Поставьте большую пластинку, потом фетровую прокладку и затем установите вторую катушку ниток.

Важно: Во время заправки машины следует держать нитки двумя руками, чтобы обе нитки точно проходили по всем нитеводителям.

2. Сначала заправляйте одну нить: проведите через нитенаправитель (A) спереди назад. Протяните нить через нижний диск предварительного натяжения (C) под выступом (B).
3. Далее нить должна пройти через диск натяжения (F) справа от разделительной пластины, опустите ее вниз по правому нитеводителю, обведите выступ и поднимите вверх по левому нитеводителю к нитепритягивателю.
4. Справа налево проведите нить через рычаг нитепритягивателя (D) и опустите вниз по левому нитеводителю, заправьте за нитеводитель над иглой (E). Вторую нить вести также, только слева от разд. пластины (F) и не заправлять в нитеводитель (E). Следите, чтобы нити не перекрещивались друг с другом.
5. Заправьте иглы.

Примечание: Активируйте функцию двойной иглы и установите размер двойной иглы в меню Установки. Таким образом все строчки будут ограничены в ширине во избежание поломки лапки или иглы.

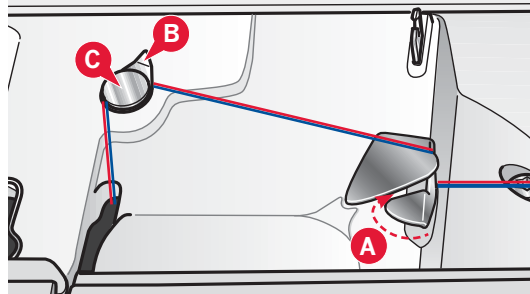
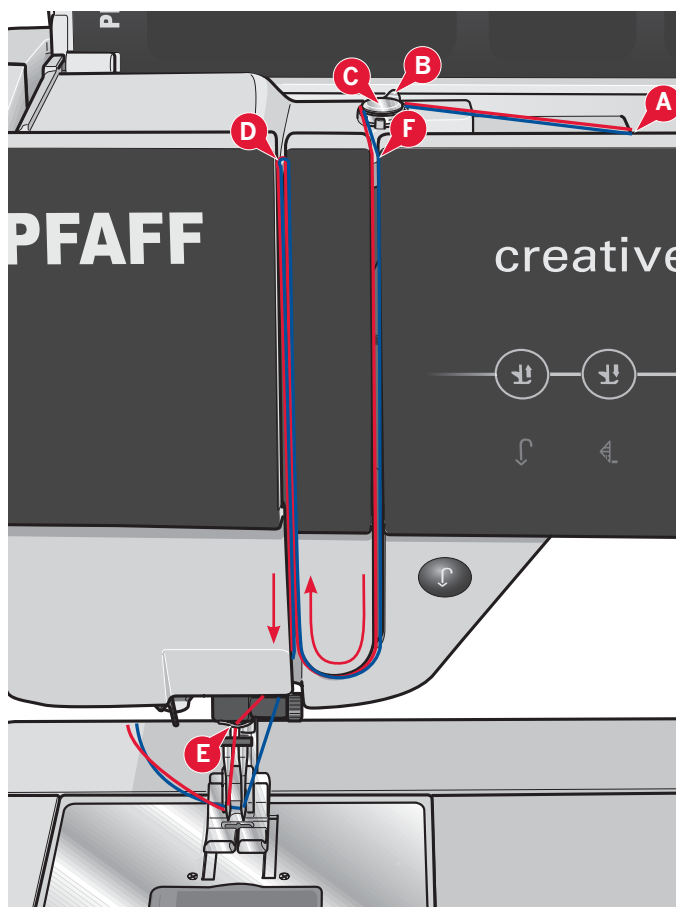

Сенсор нити

Если происходит обрыв верхней или нижней нити, машина останавливается и на экране появляется соответствующее сообщение.

Если происходит обрыв верхней нити: перезаправьте машину и нажмите ОК.

Если обрыв нижней нити: проверьте шпульку и продолжите шитье.

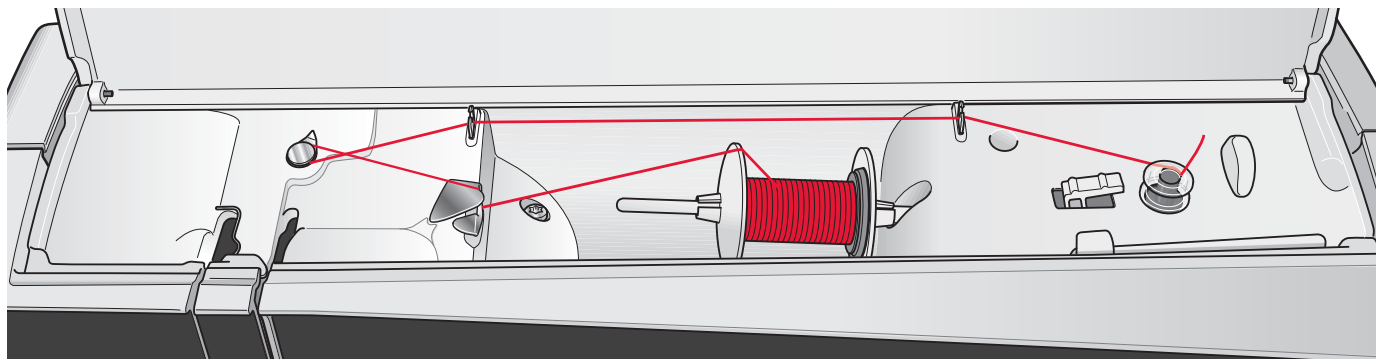

Намотка шпульки

Намотка с горизонтального положения

1. Установите пустую шпульку на шпуледержатель, логотипом вверх. Применяйте оригинальные шпульки PFAFF® для этой модели машины.
2. Установите катушку ниток в горизонтальное положение и закрепите пластинкой.
3. Проведите нить через нитеводитель (A) спереди назад. Протяните нить против часовой стрелки через диск натяжения (B) и затем проведите через нитеводитель (C).

Примечание: Убедитесь, что нить протянута точно через устройство предварительного натяжения для правильного натяжения нити.

4. Вытяните кончик нити через отверстие шпульки (D) вверх, как показано на рис.
5. Нажмите на рычаг намотки по направлению к шпулке. На экране появится меню. Для изменения скорости намотки нити на шпульку передвиньте регулятор. Нажмите на соответствующие иконки в этом окне для начала и окончания намотки нити на шпульку. Крепко держите кончик нити в начале намотки.

Когда шпулька заполнится, рычаг намотки отключится назад и намотка шпульки автоматически остановится. Всплывающее окно закроется. Снимите шпульку и обрежьте нить, используя нож для обрезки.

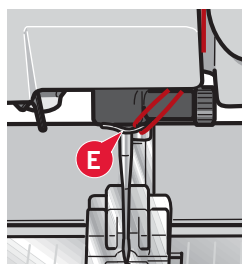
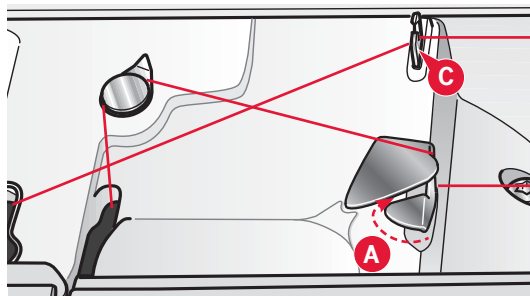
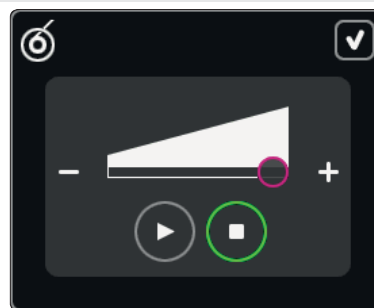
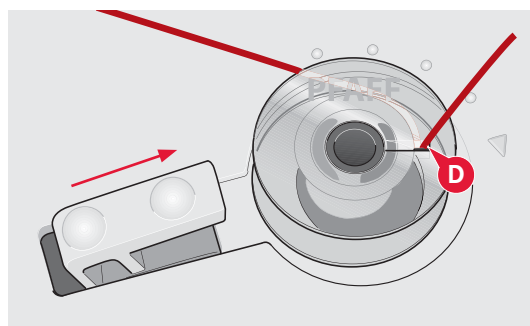
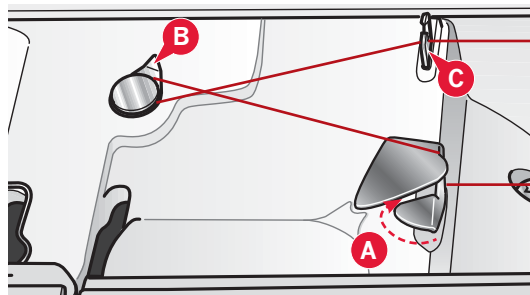

Намотка шпульки при заправленной машине

Убедитесь, что лапка и игла находятся в верхнем положении. Для предупреждения поломки иглы, лучше вынуть нить из иглы.

Протяните нить вверх через нитенаправитель (E), далее вверх по левому нитенаправителю и через шпульный нитенаправитель (C). Далее следуйте вышеизложенным пп. 4 и 5.

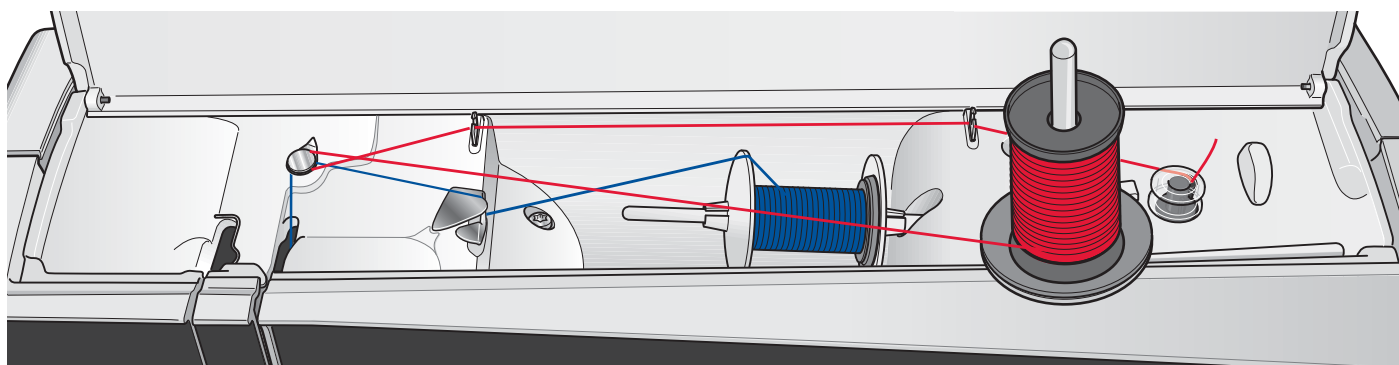

Намотка шпульки во время шитья и вышивания

Поднимите вверх дополнительный катушкодержатель. Установите пластинку, фетровую прокладку и катушку ниток на дополнительный катушкодержатель.

Игольная нить (голубая) проходит через нитеводитель (А) и через нижний диск предварительного натяжения шпульки (В). Протяните нижнюю нить (красную) против часовой стрелки через верхний диск натяжения и проведите через нитенаправители (С). Затем следуйте пунктам 4 и 5 на пред. странице.

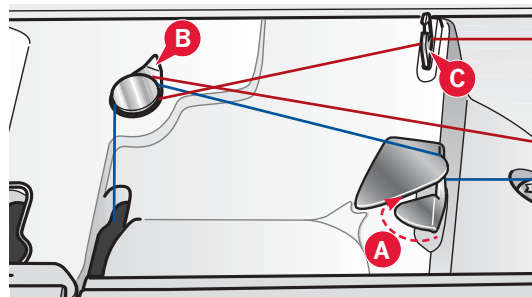

Установка шпульки

1. Снимите крышку шпульного механизма, выдвинув ее на себя.
2. Вложите шпульку в челночное гнездо логотипом вверх, нить должна быть с левой стороны. При потягивании за нить шпулька должна вращаться против часовой стрелки.
3. Придерживая шпульку пальцем, потяните нить вправо и затем влево через диски натяжения (А) до легкого щелчка.
4. Далее проведите нить вокруг нитеводителя (В) и мимо ножа (С), не обрезая ее. Поставьте на место крышку. Потяните нить влево, чтобы обрезать.

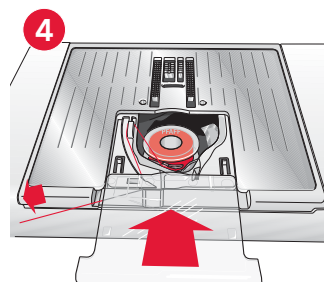
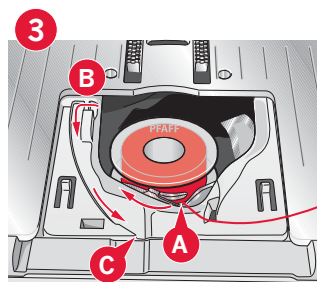
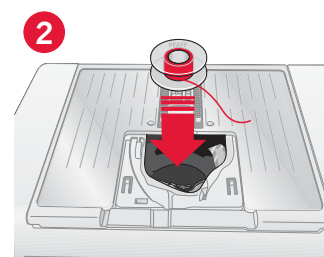
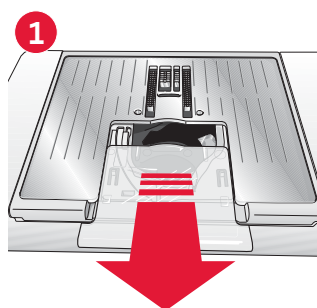

Система IDT™ (Встроенный верхний транспортер ткани)

Для шитья труднотранспортируемых материалов швейно-вышивальная машина PFAFF® creative sensation™ предлагает идеальное решение: встроенный верхний транспортер - Система IDT™. Как и в промышленных машинах система IDT™ одновременно перемещает нижний и верхний слои ткани. При шитье легких шелковых тканей предупреждается стягивание шва, а также смещение слоев относительно друг друга. Также верхний транспортер нужен при работе с тканями в клетку и полоску - для их идеального совмещения. При работе с объемными изделиями система IDT™ обеспечивает равномерное перемещение всех трех слоев.

Подключение системы IDT™

Важно: Для всех работ с системой IDT™ следует применять лапки с вырезом на задней части лапки.

Поднимите лапку. Нажмите на систему IDT™ вниз до полной фиксации.

Отключение системы IDT™

Поднимите лапку. Удерживая систему IDT™ за ребристую часть двумя пальцами, потяните вниз и медленно отведите назад. Позвольте системе IDT™ подняться вверх.

Замена игольной пластины

Снимите с машины лапку и удалите крышку шпульного устройства. Установите отвертку под игольную пластину, как показано на рисунке и поверните ее, чтобы пластина отщелкнулась вверх.

Для установки игольной пластины следует опустить зубцы транспортера и установить игольную пластину так, чтобы задний выступ на игольной пластине закрепился в соответствующем гнезде корпуса машины (А). Нажмите на пластину вниз, чтобы она защелкнулась.

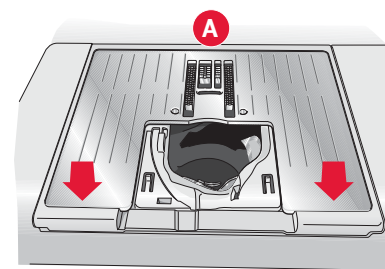
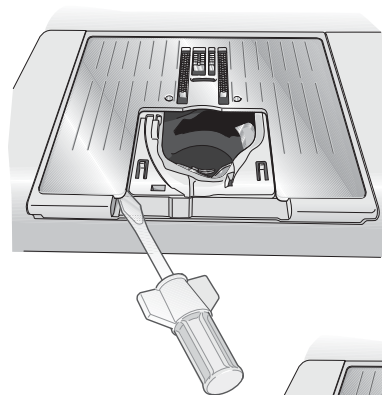
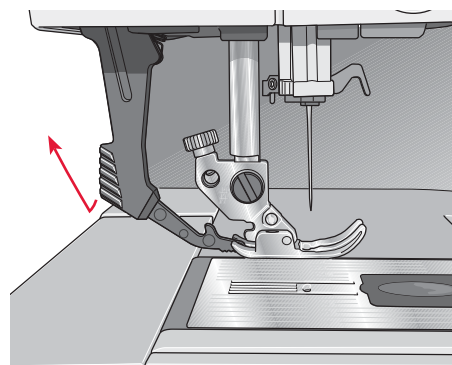
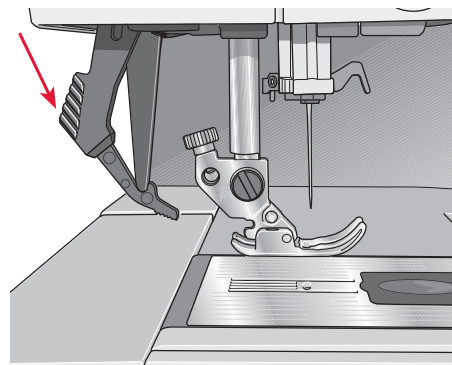

Иглы

Иглы играют важную роль в процессе шитья. Для получения хороших результатов применяйте качественные иглы. Мы рекомендуем иглы системы 130/705Н. В комплектацию машины включена упаковка наиболее часто употребляемых игл.

Универсальные иглы (А)

Имеют слегка закругленное острие и могут быть различных размеров. Иглы предназначены для обычного шитья различных типов тканей.

Иглы для эластичных тканей (В)

Имеют специальное острие, исключаящее пропуск стежков при растяжении материала. Подходят для шитья изделий из вязаных материалов, флиса, купальных костюмов, синтетической замши и кожи. Имеют желтую маркировку.

Вышивальные иглы (С)

Имеют слегка закругленное острие с большим ушком, чтобы не повредить нить или материал. Вы можете использовать металлизированные и другие специальные нити для вышивания и декоративного шитья.

Иглы для плотных тканей (D)

Эти иглы очень острые и не гнутся, проходя через плотные материалы. Подходят для плотных тканей, канвы, микрофибры.

Игла с лопастью (Е)

Игла имеет широкие лопасти для образования отверстия в ткани при выполнении специальных строчек-мережек на натуральных тканях. Увеличьте ширину строчки для лучшего результата.

Замена иглы

1. Для удобства снятия иглы используйте универсальную пластину.
2. Ослабьте винт крепления иглы.
3. Снимите иглу.
4. Вставьте новую иглу в отверстие пластины. Вставьте иглу в иглодержатель плоской стороной назад вверх до упора.
5. Затяните винт крепления иглы и снимите пластину с иглы.

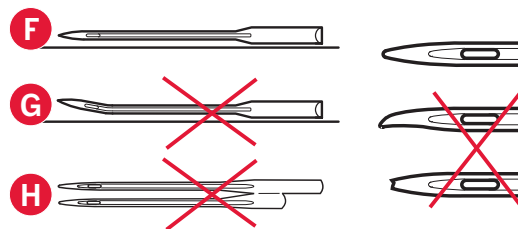
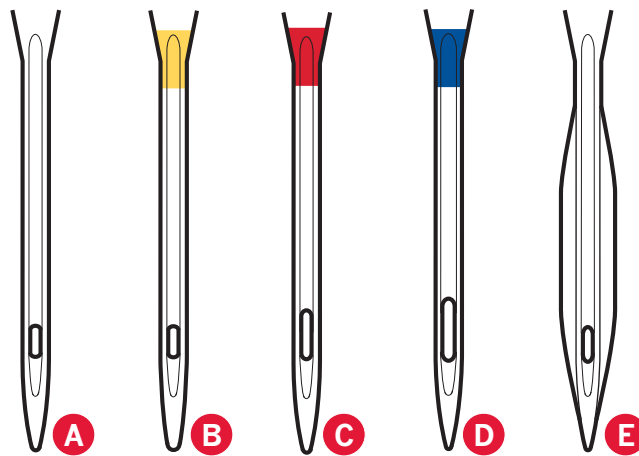

Важно: Рекомендуем регулярно менять иглы. Всегда используйте только прямые иглы (F).

Поврежденная игла (G) может быть причиной пропуска стежков, обрыва нити, повреждения ткани или даже поломки игольной пластины.

Нельзя применять ассиметричную двойную иглу (H), это может привести к поломке швейной машины.

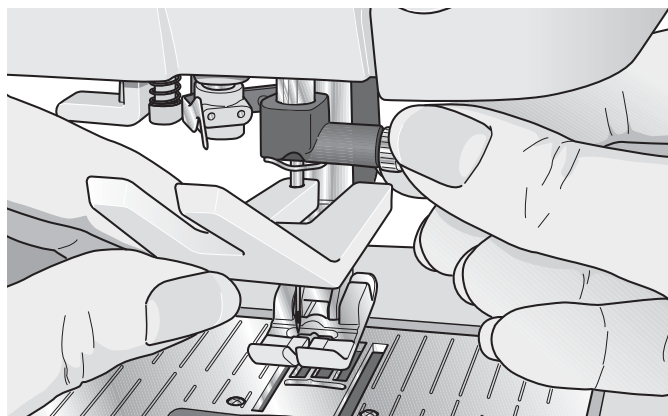

Замена лапки

Снятие лапки

Нажмите вниз на заднюю часть лапки до полного расщепления из лапкодержателя.

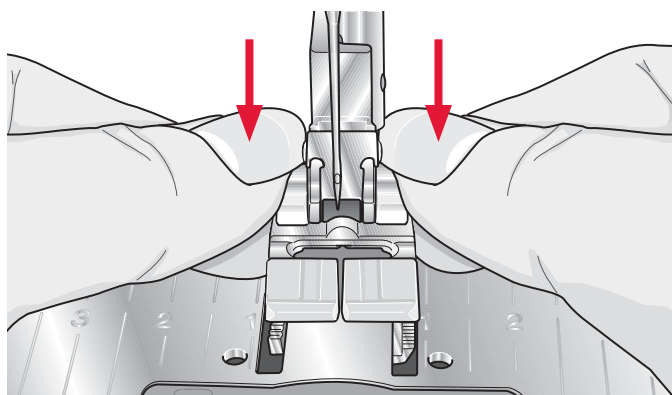

Установка лапки

Подведите штырьки лапки под лапкодержатель, где находится защелка. Нажмите вверх для фиксации в защелке.

Вы можете также использовать клавиши подъем/ опускание лапки для подъема или опускания лапкодержателя. Установите лапку под лапкодержатель так, чтобы штырьки лапки зафиксировались в защелке при опускании лапкодержателя.

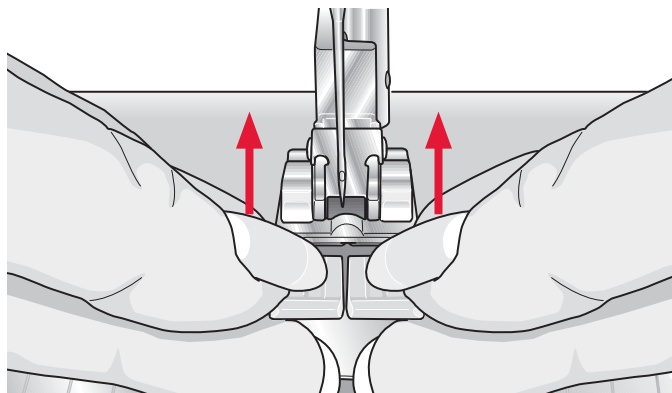

Установка Динамической пружинной лапки 6D

1. Отключите систему IDT™ (B). Снимите стандартную лапку (C). Аккуратно ослабьте винт (D), чтобы освободить отверстие (E).

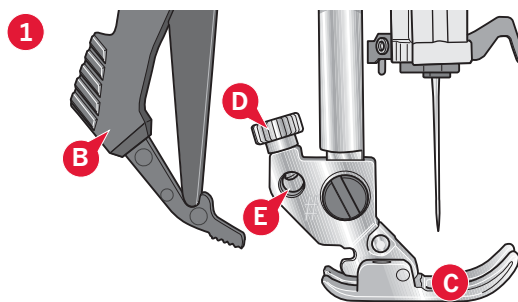

2. Вышивальную лапку следует сжать и штифт направить в отверстие лапкодержателя (E) до упора. Пластмассовая скоба должна находиться над винтом иглодержателя.

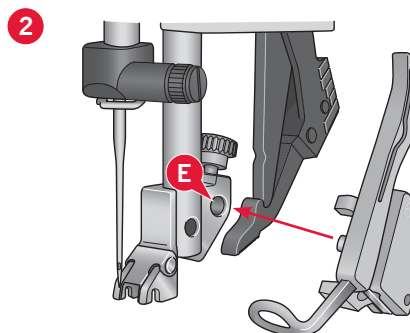

3. Затяните винт (D).

Для снятия вышивальной лапки следует ослабить винт (D), сжать вышивальную лапку и вытянуть ее вправо. Затяните винт (D).

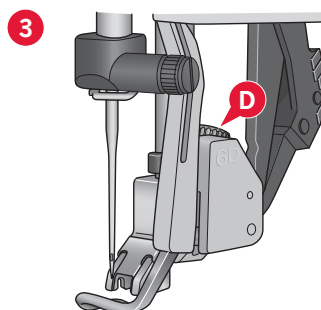

USB порты

Ваша машина имеет 2 порта USB – один для подключения швейной машины к вашему компьютеру, второй - для подключения выш. накопителя USB, дополнительных CD, устройств USB или мышки.

Вышивальный накопитель USB

Вышивальный накопитель USB поставляется с машиной. Используйте накопитель для хранения дизайнов и других файлов, или для переноса файлов с компьютера в машину.

Соединение и отсоединение из порта USB

Вставьте выш. накопитель USB или другое устройство в верхний порт. Все устройства USB могут быть вставлены только одним путем – не вставляйте в другой порт!

Кабель USB PC входит в комплект машины (P/N:412 62 59-04) и подключается в нижний порт. Другие кабели не используются с этим портом! Другой конец кабеля подключите к компьютеру.

Важно: Установите программу Embroidery Machine Communication до подключения машины к вашему компьютеру.

Чтобы отключить, осторожно потяните за накопитель USB или кабель.

Использование вышивального накопителя USB

При загрузке или сохранении на накопителе USB, индикатор мигает и на экране показывается песочные часы.

Примечание: Не отсоединяйте накопитель USB пока идет загрузка или сохранение и на экране светятся песочные часы или когда открыты Файлы & Папки. Удаление накопителя в это время может привести к повреждению файлов.

Соединение машины с компьютером

В комплект машины входит диск с программой Embroidery Machine Communication. Эта программа должна быть установлена в компьютер до первого подключения машины к компьютеру.

После установки программы через USB кабель можно передавать дизайны и другие файлы в машину.

Примечание: Ваш компьютер должен иметь операционную систему Windows® XP или Windows® 7/Vista.

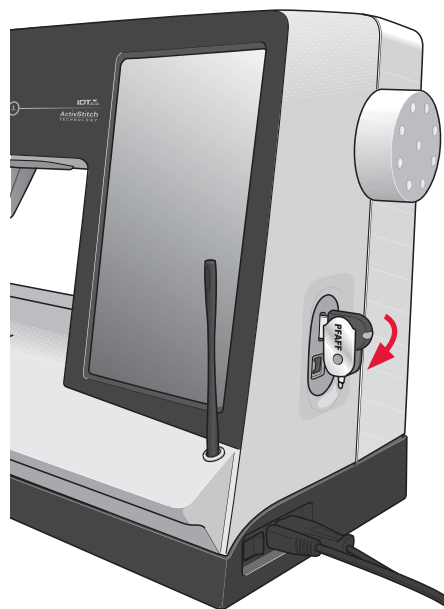

Примечание: Вышивальный накопитель USB можно оставлять в машине даже с жестким чехлом. Убедитесь, что подвижная часть накопителя повернута вниз.

Программа 5D™ Embroidery

Подключение к компьютеру

Модуль программы Embroidery Machine Communication устанавливается автоматически. Он нужен для функции Send To (Отправить) в любой модуль 5D™ Embroidery System и Send (Отправить) Multiple в 5D™ Organizer.

5D™ QuickFont

Программа создает файлы (.vfb) для вашей вышивальной машины PFAFF® creative sensation™ из большинства компьютерных шрифтов TrueType® или OpenType®.

5D™ Organizer

Программа помогает легко найти дизайны или картинки. Пролистать их в различных размерах и напечатать выбранные группы в полный размер или в каталоге. Здесь можно конвертировать ваши дизайны в основные вышивальные форматы, в картинки или в заставки для компьютера.

Установка программы

Если вы владелец другой версии программы PFAFF® 5D™ Embroidery System, то вам потребуется установка версии 5D™ Embroidery System 9.2 (или более поздней версии). Обновите существующую программу соединения с машиной. Затем добавьте PFAFF® creative sensation™ из программы Machine Manager в 5D™ Configure, как описано в п.5. Продолжите установку драйверов (п.6).

1. Убедитесь, что ваша машина отключена от компьютера.
2. Убедитесь, что вы вошли в систему как администратор компьютера и установите программу с приложенного CD.
3. Установите CD в компьютер. В Windows® 7/Vista, может появиться окно с вопросом, какую операцию необходимо выполнить. Щелкните мышью на меню Run Menu.exe. Выберите язык, и выберите в меню Установку программы "Install Embroidery Machine Communication Software".
4. Следуйте инструкциям по установке. При запросе установочного кода (**Installation code**), следует ввести следующий номер:

8200.

5. В 5D™ Configure Wizard в окне MyMachines выберите тип вашей машины: PFAFF®



creative sensation™. Под Send 1 или Send 2 выберите PFAFF® creative sensation™ (или Type Q). Это надо для установки модуля Embroidery Machine Communication и его автоматического запуска при загрузке Windows.

Примечание: Более подробная информация представлена на диске 5D™ Embroidery System Getting Started Guide, в папке 'UserGuides'.

Регистрация программы 5D™ software

После установки программы 5D™ software, вы можете зарегистрировать вашу программу, нажав в меню Register. Введите ваши данные для получения новой информации для 5D™.

Важно!

Во время регистрации вы будете вводить информацию о машинах, которыми вы владеете. Это НЕ является гарантийной регистрацией техники. Введенная информация о машинах служит только для рассылок по программе 5D™ Software. Для регистрации посетите сайт PFAFF® www.pfaff.com.

Чтобы зарегистрироваться позднее выберите кнопку Register в 5D™ Configure.

Установка драйверов и подключение вышивальной машины

Windows® 7/Vista

6. Из главного меню диска нажмите Install Drivers для версии Windows® 7/Vista.

Появится сообщение "Программа нуждается в вашем разрешении для продолжения" ("A program needs your permission to continue"), нажмите Продолжить.

7. В процессе установки может появиться вопрос: "Хотите установить это устройство?" ("Would you like to install this device software?"). Кликните Install для продолжения. Кликните Finish на последней странице.
8. Сейчас вы можете соединить вашу машину с компьютером. Появится сообщение, что ваша вышивальная машина готова к работе.

Windows® XP

6. Из главного меню диска, кликните на иконке Install Drivers option for Windows® XP.

Драйвера только для 32-bit Windows® XP.

7. В течении процесса установки, если драйвера нашлись, появится сообщение, что драйвера перенесены и компьютер должен быть перезапущен. Нажмите ОК для перезагрузки. Установка продолжится после перезапуска компьютера.
8. В конце установки вам будет предложено подсоединить вышивальную машину к компьютеру. Кликните Finish на последней странице. Оставьте диск 5D™ Embroidery System software CD в вашем компьютере.
9. Обнаружится новое устройство. Выберите 'No, not at this time' (Нет, не в этот раз), затем нажмите Далее. Выберите 'Install the software automatically' (Автоматически установить программу) и нажмите Далее. Появится предупреждение, что драйверы не имеют цифровой подписи. Это нормально. Нажмите Продолжить в любом случае (Continue Anyway) и драйвера установятся автоматически.

Запуск программ

Иконка на рабочем столе



1. Дважды щелкните на иконке 5D™ Embroidery. Появится перечень программ.
2. Дважды щелкните на 5D™ Organizer, 5D™ QuickFont или 5D™ Configure для выбора.

Также в меню Пуск можно выбрать пункт Все программы и нажать программу 5D™ Embroidery System.

Просмотр и печать инструкций в PDF-формате

Для нахождения инструкций и примеров к программе 5D™ Embroidery System, нажмите Пуск, Все программы, 5D™ Embroidery System и выберите Reference Guides или Sample Guides. Выберите соответствующую папку и нужное Руководство в формате PDF. При этом необходимо иметь установленную на компьютере программу Adobe Acrobat (ее можно установить с диска 5D™ Embroidery).

Модуль программы Embroidery Machine Communication

Модуль Embroidery Machine Communication должен быть активен ( или ) для работы вашей вышивальной машины с компьютером. Значки находятся в нижнем правом углу экрана вашего компьютера. Если модуль Embroidery Machine Communication не активен, попробуйте использовать вкладку Send (Отправить) в программе 5D™ Configure.

Как обновить машину

Вся информация по обновлению машины имеется на сайте www.pfaff.com или в инструкции по эксплуатации машины.

Машину можно обновлять через USB-накопитель или USB-кабель, входящий в комплект машины (P/N:412 62 59-04).

Обновление машины

- Зайдите на сайт PFAFF® www.pfaff.com для просмотра доступных обновлений.
- Следуйте инструкциям для подготовки USB-накопителя к обновлению.
- Для перевода машины в режим обновления, нажмите и удерживайте кнопку Реверс во время включения машины. Держите кнопку нажатой пока на дисплее машины PFAFF® creative™ не включится режим обновления. Далее следуйте инструкциям.

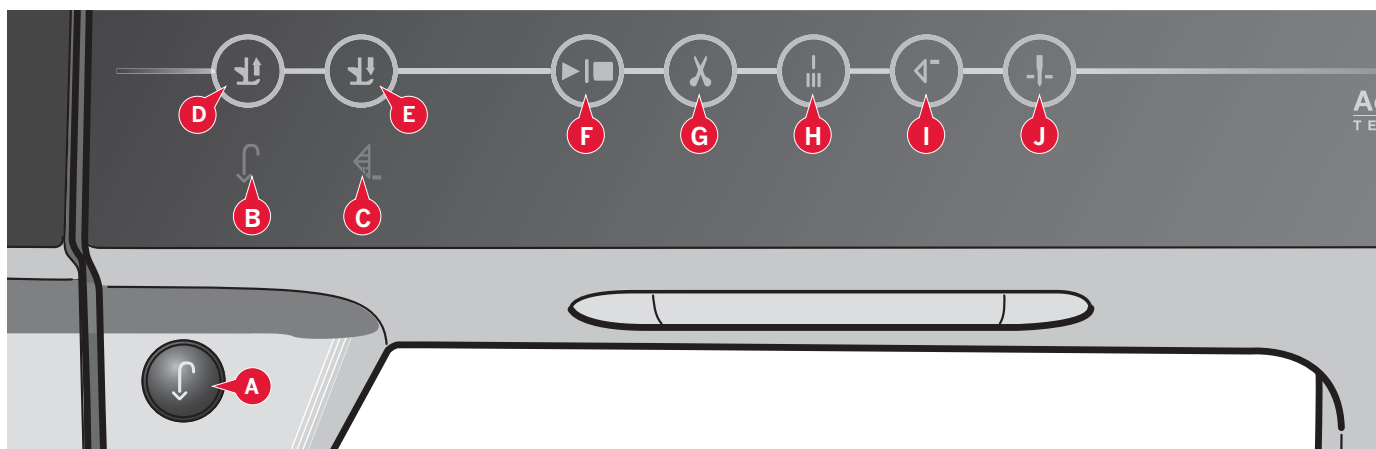

Нажимные кнопки и индикаторы

Клавиша Реверс (А)

Для включения постоянного реверса необходимо один раз нажать клавишу перед началом шитья. Индикатор реверса (В) будет гореть и машина будет шить назад пока вы снова не нажмете на кнопку для отмены функции. Если вы нажмете на реверс во время шитья, машина будет шить назад пока вы держите кнопку нажатой. Индикатор реверса будет гореть, если кнопка нажата.

Реверс также используется при выметывании петель, программировании закрепки, штопальных швов, тейперинга - для перехода от одной части шва к другой.

Индикатор реверса (В)

Индикатор реверса будет гореть, если нажата кнопка реверса для шитья назад. Также индикатор будет гореть при постоянном шитье назад.

Индикатор действия (С)

Индикатор горит, показывая что функция активна, например, выполнение тейперинга. Иконка горит пока действие не закончится.

Лапка вверху и экстра-лифт (D)

Поднимает лапку и иглу в верхнее положение.

Нажмите на кнопку еще раз и лапка поднимется в положение экстра-лифт. Зубцы транспортера будут опущены для облегчения протягивания толстых материалов под прижимную лапку.

Лапка в нижнем и среднем положении (Е)

Полностью опускает лапку. Нажмите еще раз и лапка поднимется в среднее положение.

Лапка опускается в нижнее положение автоматически при начале шитья.

Старт/Стоп (F)

Нажмите на эту кнопку для начала шитья или остановки машины без использования педали. Нажмите один раз для старта и еще раз - для остановки.

Для отключения кнопки Старт/Стоп в швейном режиме и использования только педали, следует активировать в меню Установки функцию "Безопасность кнопки Старт/Стоп".

Обрезка нити (G)

Нажмите для быстрой обрезки нижней и верхней нитей.

Если нажмете на кнопку в процессе шитья, нитки будут обрезаны перед тем как игла переместится в стартовую позицию для следующей строчки. Ваша машина сама сделает закрепку, обрежет нижнюю и верхнюю нити и поднимет лапку и иглу.

Функция обрезки может быть запрограммирована, см. раздел 4.

Примечание: Нитки обрезаются автоматически при выметывании петель с лапкой Сенсорматик.

Функцию обрезки можно отменить в меню Установки.

В вышивальном режиме нитки обрезаются и лапка поднимается. После вышивания очередного цвета обрезается только верхняя нить. Если вышивание дизайна закончено, то автоматически будут обрезаны обе нити - верхняя и нижняя.

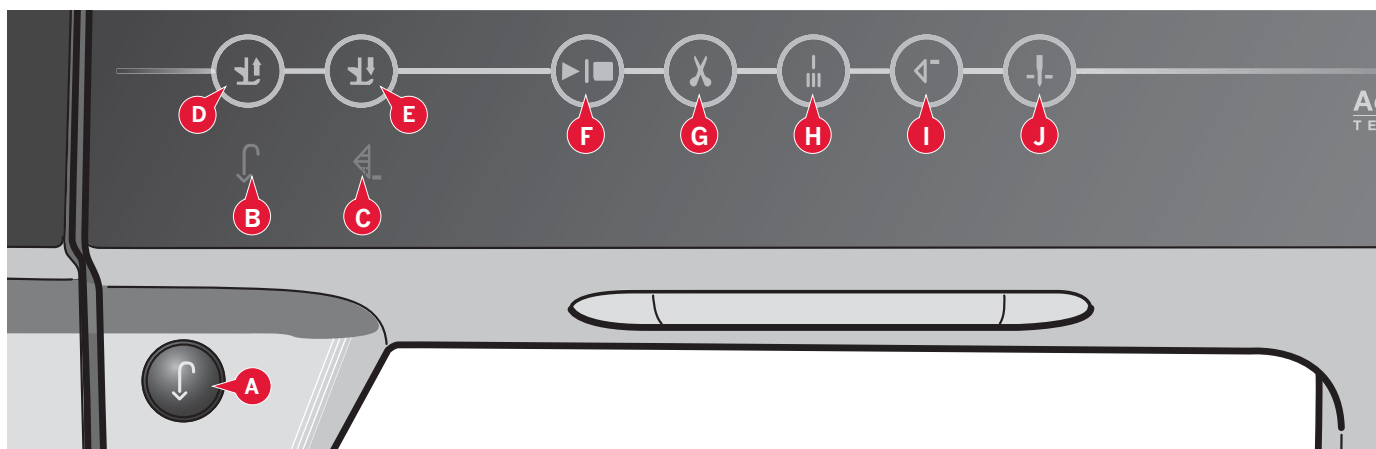

Быстрая закрепка (H)

Нажмите для закрепки в процессе шитья и машина сделает несколько закрепочных стежков и остановится.

Если нажмете функцию закрепки еще раз, когда горит индикатор действия, то функция будет отключена.

Функция закрепки может быть запрограммирована, см. раздел 4.

Возврат в начало строчки (I)

Если у вас произошла остановка в середине строчки, нажмите на эту функцию и начните шить снова из начальной точки шва без изменения каких-либо установок.

Если нажмете на эту кнопку во время шитья, шов будет завершен и машина остановится.

Вы также можете использовать эту функцию для возвращения в начало вышивания дизайна.

Игла вверх / вниз (J)

Нажмите на кнопку для перемещения иглы вверх или вниз. Установки положения иглы будут изменены в это же время. Если функция игла вниз активна, иконка горит, игла будет останавливаться в ткани и лапка будет поднята в среднее положение.

Вы также можете слегка стукнуть по педали, чтобы поднять или опустить иглу.

Цветной Сенсорный дисплей PFAFF® creative™



Цветной Сенсорный Дисплей PFAFF® creative™

Особенностью машины PFAFF® creative™ является Цветной Сенсорный Дисплей. Эта технология обеспечивает высокое разрешение и цвет.

Дисплей очень удобен в работе - достаточно нажать стилусом или кончиком пальца выбранное действие. Панель внизу дисплея включает основные функции и помощь.

Каждый режим имеет свой собственный цвет для удобства пользования машиной.

Начало

При включении машины сначала появляется заставка-Приветствие и включается швейный режим. Если вышивальный блок подключен к машине, то включается вышивальный режим.

Главные части

Основная строка (A) используется для выбора и активирования различных функций.

Цветные вертикальные строки в правой части дисплея называются дополнительной строкой (B). Там появляются разные функции в зависимости от включенного режима.

Основная строка (A)

Вид основной строки изменяется в зависимости от режима - швейный или вышивальный. Режим можно изменить, нажав соответственно иконки (1 или 2). Иконка выбранного режима становится яркой. Основная строка всегда находится в нижней части дисплея.

1. Иконка вышивального режима
2. Иконка швейного режима
3. Меню выбора
4. Меню Установки
5. Меню Инфо
6. Быстрая помощь

В вышивальном режиме

7. Иконка режим вышивания

Основная строка в вышивальном режиме имеет дополнительную иконку (7) над иконкой вышивального режима. Это иконка режима Процесс вышивания. Нажмите ее для входа в режим Процесс вышивания.

Для возврата в Вышивальный Редактор надо нажать иконку Вышивального режима (1).

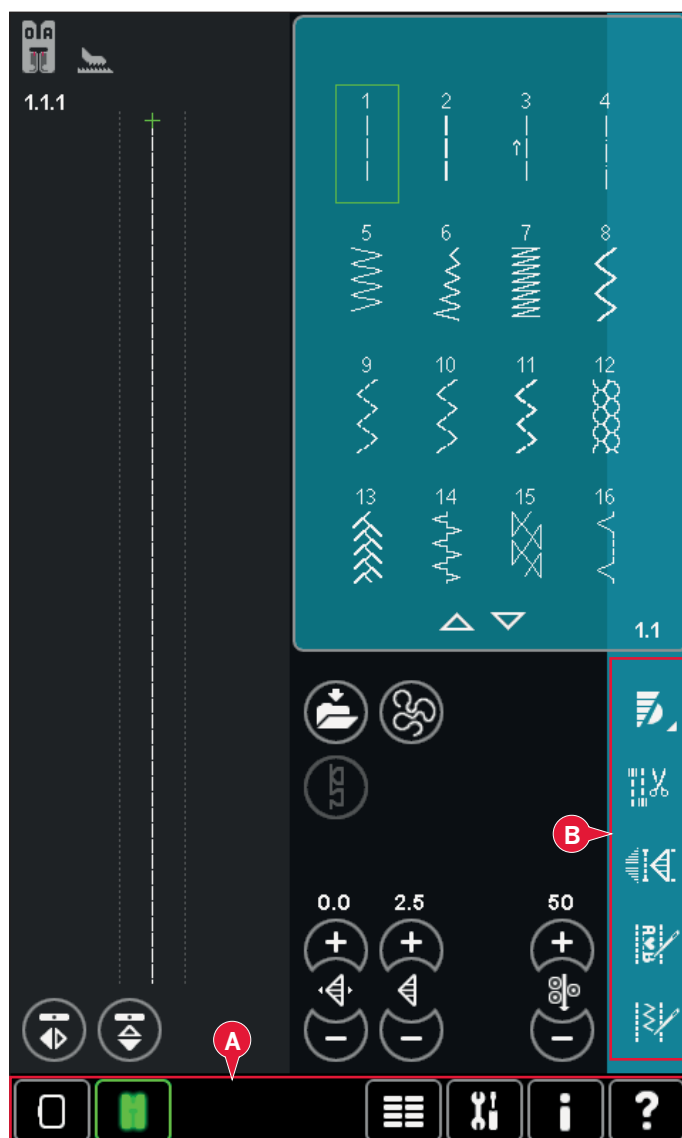

Главные функции в основной строке



Основная строка в вышивальном режиме



Основная строка в режиме процесс вышивания

Дополнительная строка (B)

Дополнительная строка содержит различные функции в швейном режиме, вышивальном редакторе или в режиме процесс вышивания. Более подробная информация о функциях для каждого режима представлена в главах 4, 7 и 8.

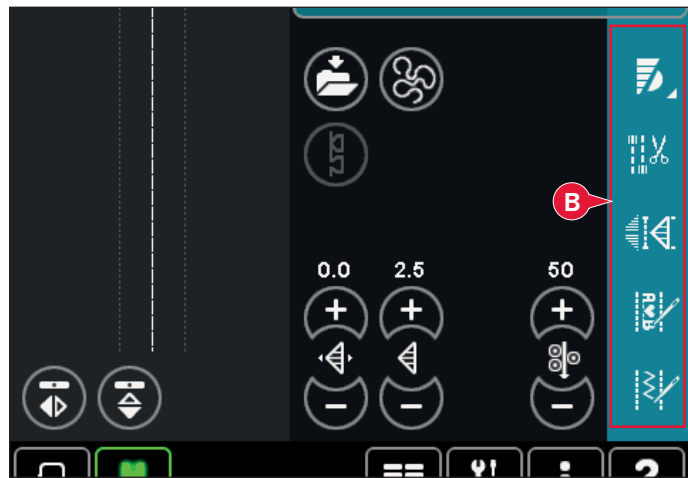

Иконки команд

Существует несколько иконок и функций на дисплее, которые часто применяются. Большинство из них описано ниже.

Полоса прокрутки (C)

Нажмите стрелки для прокрутки между доступными строчками.

ОК (D) и Отмена (E)

Иконки ОК (D) и Отмена (E) применяются для подтверждения ваших установок и выбора. Также используются для закрытия окон всего дисплея.

Нажмите Отмена - для отмены процесса.
Нажмите ОК - для продолжения процесса.

Долгое нажатие(F)

Некоторые иконки имеют дополнительные функции, отмеченные стрелкой в правом нижнем углу. Для доступа к этим функциям нажмите и удерживайте иконку несколько секунд.

Сенсорные функции (G)

Сенсорные функции используются, чтобы делать изменения. Имеется 4 функции: Перемещение (H), Вращение (I), Изменение размера (J) и Панорама (K).

Если функция выбрана, вы можете делать изменения, нажимая на стрелки круга или ведя стилусом по дисплею. Стрелки круга и центральная иконка меняются в зависимости от выбранной одной из 4 функций.

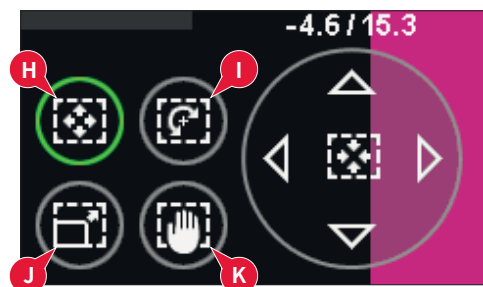
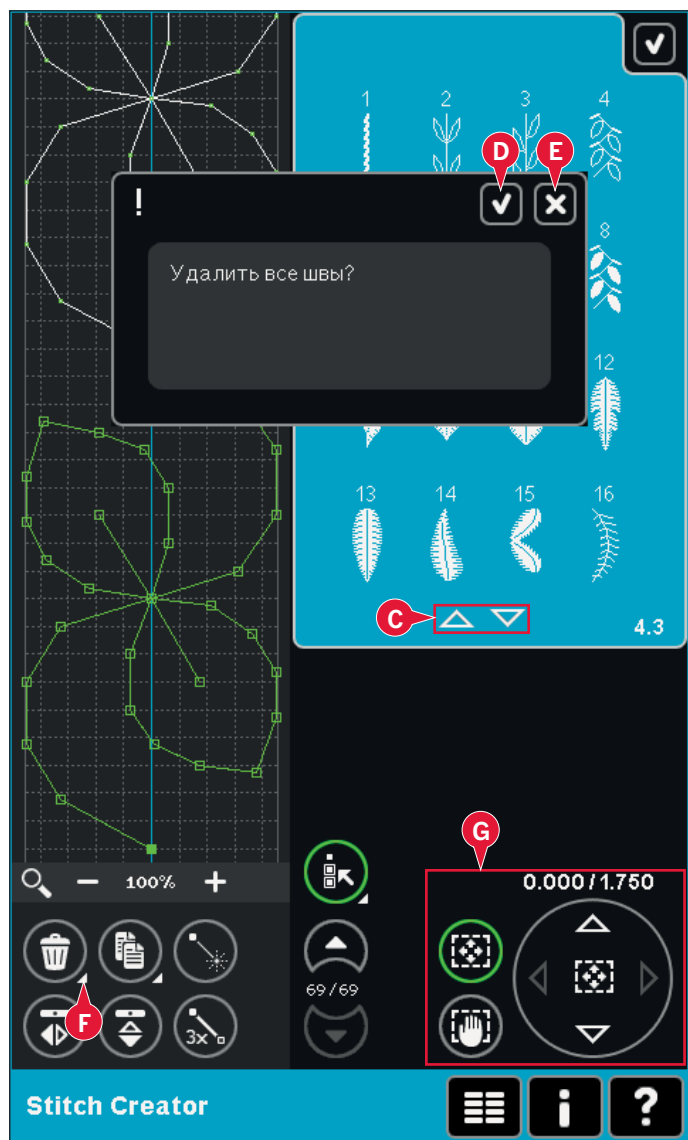

Меню Выбора

Меню выбора содержит внизу строку выбора с иконками строчек, шрифтов, дизайнов и Файлов & Папок. Подробно о Файлах & Папках описано в главе 10.

Выберите одну из иконок в строке выбора для доступа в меню. При выборе строчки, шрифта или дизайна, меню выбора закрывается автоматически. Для возврата к прежнему виду, закройте, нажав Отмена.

Меню выбора-обзор

1. Строка выбора
 - a) Строчки
 - b) Шрифты
 - c) Дизайны
 - d) Файлы & Папки
2. Категории строчек
 - a) Рабочие строчки
 - b) Квилт-строчки
 - c) Узорные строчки
 - d) Декоративные строчки
 - e) Макси-узоры
 - f) Швейные техники
 - g) Персональное меню
3. Подкатегории строчек
4. Строчки
5. Стрелки прокрутки
6. Удалить

Выбор строчки

Для выбора строчки сначала выберите категорию сверху (2). Для каждой категории имеется одна или несколько подкатегорий (3). Для каждой подкатегории показан перечень строчек (4). Используйте стрелки прокрутки (5) для перехода к следующей странице подкатегории. Выберите строчку, нажав на нее.



Персональное меню

Чтобы найти ваши персональные сохраненные строчки, откройте персональное меню (2g). Каждая подкатегория в персональном меню имеет 48 позиций для сохранения ваших строчек или комбинаций. Переход через строчки в выбранной подкатегории осуществляется с помощью стрелок прокрутки. Выберите строчку, нажав на нее.

Если надо удалить строчку, то сначала нажмите иконку Удалить (6) и затем нажмите строчку. Позиция станет пустой. Для возврата - выберите строчку и дезактивируйте иконку Удалить.

Долгое нажатие иконки Удалить (6) приведет к удалению всех строчек выбранной подкатегории.

Важно: Все строчки в подкатегории удалятся, даже если они не видны на экране.

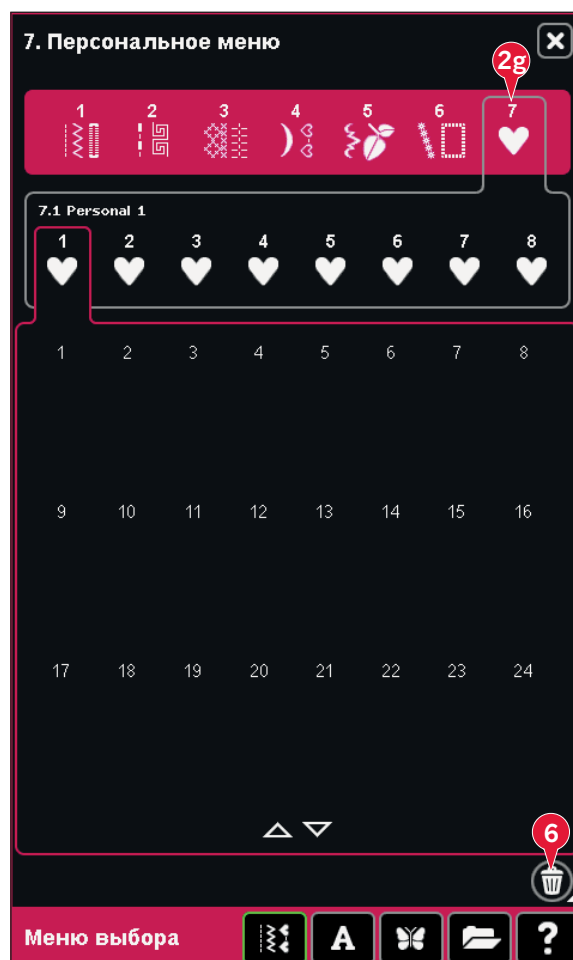

Выбор шрифта

Швейные шрифты представлены на темно-серой заставке, вышивальные шрифты - на светло-серой заставке. Выберите шрифт, нажав на него. С помощью полосы прокрутки можно просмотреть шрифты.

Выбранный швейный шрифт открывается в режиме комбинирования. Выбранный вышивальный шрифт открывается в вышивальном меню редактора текста.

Важно: Вышивальные шрифты видны только при активном вышивальном режиме и не доступны для комбинирования и программы Stitch Creator (Создатель строчки).

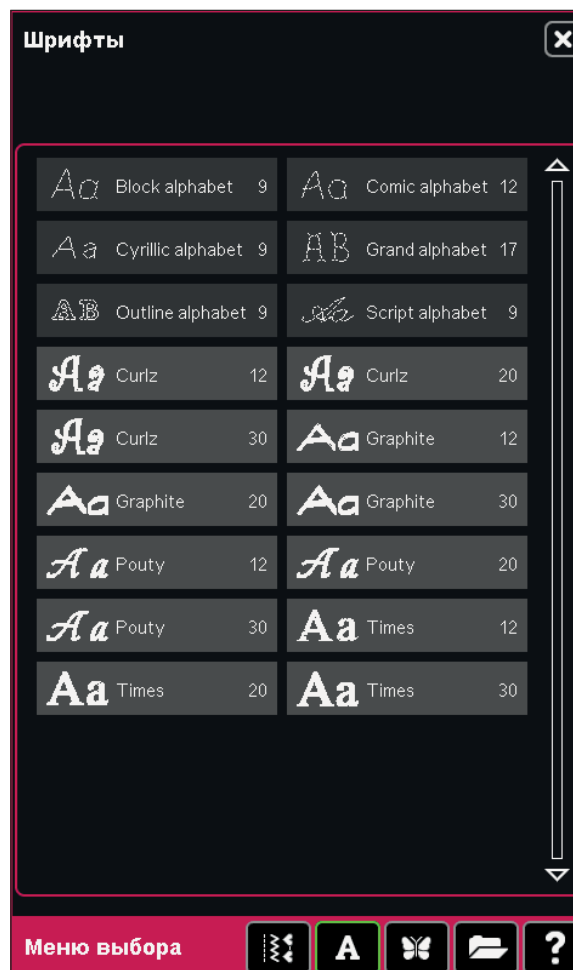

Выбор дизайна

Ваша машина имеет 4 меню дизайнов: Персональные дизайны, машинные дизайны, мини-дизайны и квилт-дизайны. Подробная информация представлена в главе 8.

Нажмите на иконку для просмотра содержимого. Выберите вышивальный дизайн, нажав на него. С помощью полосы прокрутки вы можете просмотреть все дизайны.

При выборе дизайна машина автоматически включает вышивальный режим и дизайн загружается в вышивальный редактор.



Вышивальный редактор

В вышивальном редакторе можно изменять цвета, размер, положение и вращать дизайн. Вы можете также комбинировать дизайны, создавать формы из дизайнов, сохранять, восстанавливать и удалять.

Вы можете редактировать ваши дизайны с подключенным или отключенным вышивальным блоком.

Подробная информация представлена в главе 8.

Редактор вышивального текста

Используется для создания или изменения написанного вышивального текста.

Для открытия выберите вышивальный шрифт в меню выбора. Также можете выбрать существующий текст в вышивальном редакторе и затем нажать редактор комбинаций/ вышивального текста в основной строке.

Подробная информация представлена в главе 8.

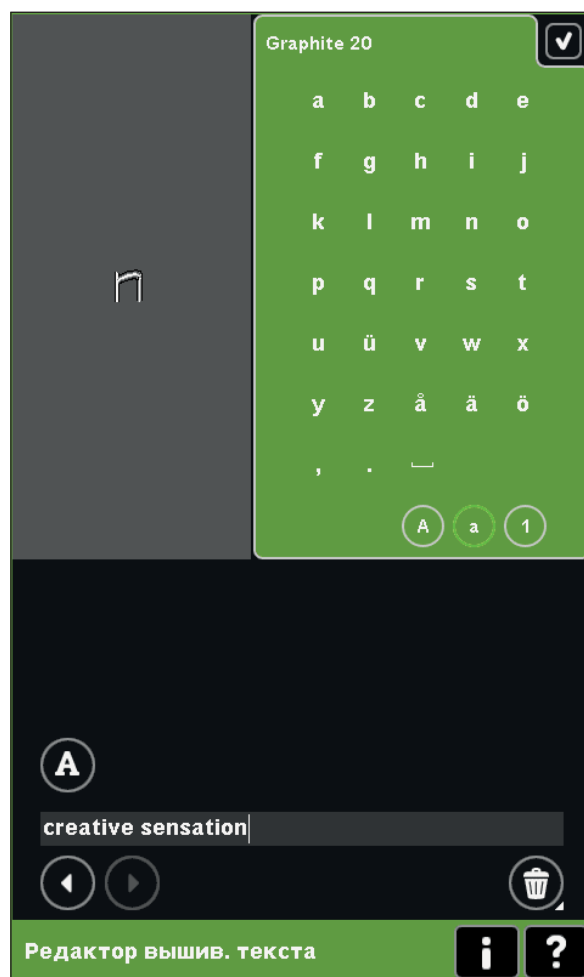

Режим вышивания

Для вышивания вашего дизайна перейдите из вышивального редактора в режим вышивания, нажав на соответствующую иконку в основной строке.

В режиме вышивания представлены функции, которые используются только во время вышивания.

Подробная информация представлена в главе 9.



Комбинирование

В режиме комбинирования можно комбинировать различные строчки и изменять их. Вы можете использовать встроенные строчки, загружать дополнительные строчки или использовать созданные вами строчки. Здесь можно программировать закрепки, команду Стоп и обрезку нитей в вашей комбинации. Соединенные строчки могут быть вставлены для создания бесконечных вариаций.

Подробная информация о комбинировании в главе 5.

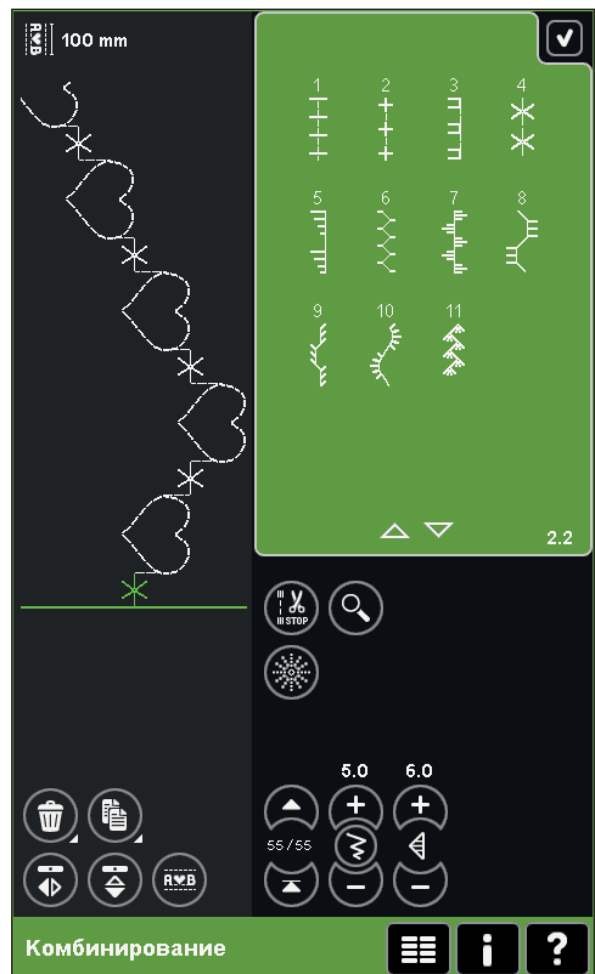

Stitch Creator (Создатель строчек)

Эта программа позволяет вам создавать собственные строчки шириной до 9 мм или редактировать имеющиеся в машине строчки. Вставляйте, удаляйте, передвигайте и изменяйте точки стежков прямо на экране. Любой стежок строчки можно редактировать.

Начните с пустого швейного поля и постройте вашу строчку или вставьте уже готовую для дальнейших изменений.

Подробная информация о программе Stitch Creator (Создатель строчек) в главе 6.

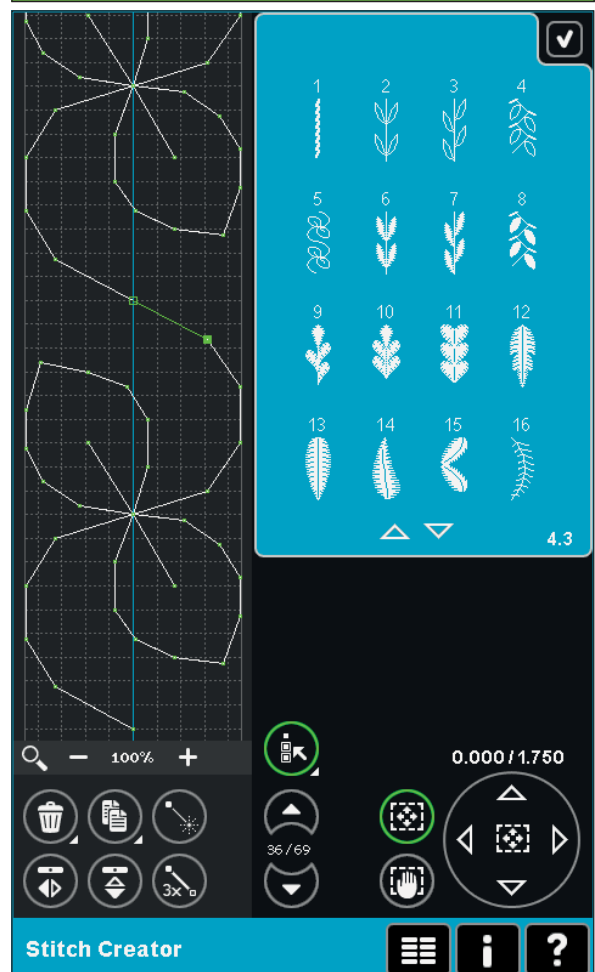

Меню Установок

В меню Установок можно изменить автоматические установки и сделать ручные установки машины (А), установки экрана и освещения (В) и установки звука (С).

Нажмите иконки для активирования функции или откройте перечень выбора. Установки сохраняются даже после выключения машины, за исключением: Динамич. пружин. лапка 6D всегда активна при ее выборе, и Функции зубцов транспортера - автоматически по умолчанию.

Используйте Быструю помощь для получения постоянной информации об установках. Нажмите иконку Быстрая помощь (D) и затем установку, о которой хотите получить информацию. Более подробно на стр 3:16.

Установки машины (А)

Язык

Нажмите иконку для выбора языка. Выберите из перечня нужный язык и нажмите на него.

Имя собственника

Нажмите иконку для вызова окна, в котором вы можете ввести ваше имя.

Производитель ниток

Нажмите для выбора нужного производителя ниток. Вы можете выбрать между Gütermann Sulky и Robison-Anton. Цветовые коды будут меняться при смене цвета в дизайне или создании нового дизайна из строчек или шрифтов машины.

Важно: Смена производителя ниток автоматически не конвертирует цвета существующих дизайнов в цвета выбранного производителя.

Двойная игла

Нажмите иконку для открытия окна двойных игл. При выборе размера двойной иглы ширина всех строчек ограничивается - во избежание поломки игл. Данная установка сохраняется до отключения функции двойной иглы.

Когда выбрана двойная игла, при включении машины появляется соответствующее окно. Другое предупреждающее окно появляется при выборе строчки, которая слишком широкая для установленного размера двойной иглы. Ширина строчки автоматически изменяется под размер двойной иглы. Отмените двойную иглу для возврата к нормальному шитью.

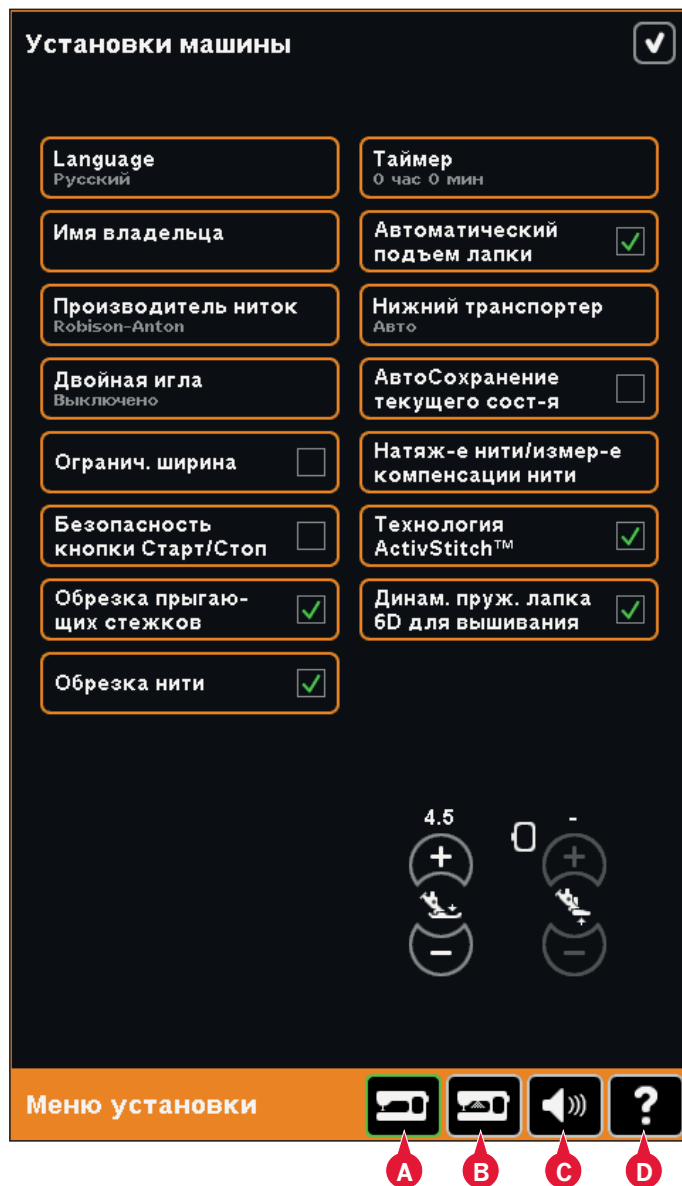

Выбор размера двойной иглы.

Безопасность ширины строчки

Эта функция требуется для блокировки иглы в центральном положении при установке игольной пластины для прямой строчки или лапки для прямой строчки во избежание поломки иглы, лапки или игольной пластины.

Эта функция автоматически выбирается и не может быть отменена, если установлена игольная пластина для прямой строчки.

Если функция активна, то при включении машины какую-бы вы строчку ни выбрали, кроме прямой, машина будет вас информировать, что игла заблокирована в центральном положении. Отмените эту функцию для возврата к нормальному шитью.

Важно: Активирование функций двойной иглы и блокировка иглы в центральном положении не могут использоваться одновременно.

Безопасность кнопки Старт/Стоп

Активируйте эту функцию для отключения кнопки Старт/Стоп в швейном режиме. Это защищает машину от непреднамеренного шитья в случае нажатия на кнопку по ошибке. Для шитья следует использовать педаль.

Обрезка прыгающих стежков

Ваша машина имеет автоматическую функцию -обрезка прыгающих стежков. Эта функция экономит вам время в процессе вышивания. Если функция активна, то машина обрезает верхний прыгающий стежок и протягивает конец нити на изнаночную сторону изделия.

Важно: Машина обрезает нить также для замены цвета одного на другой. Придерживайте кончик нити в начале вышивания, чтобы вы легко могли его удалить после обрезки.



Дизайны, имеющие запрограммированную функцию Обрезка прыгающих стежков, маркированы этим символом. Команда Обрезка прыгающих стежков может быть добавлена в любой дизайн в программе 5D™ Organizer, которая поставляется с вашей машиной.

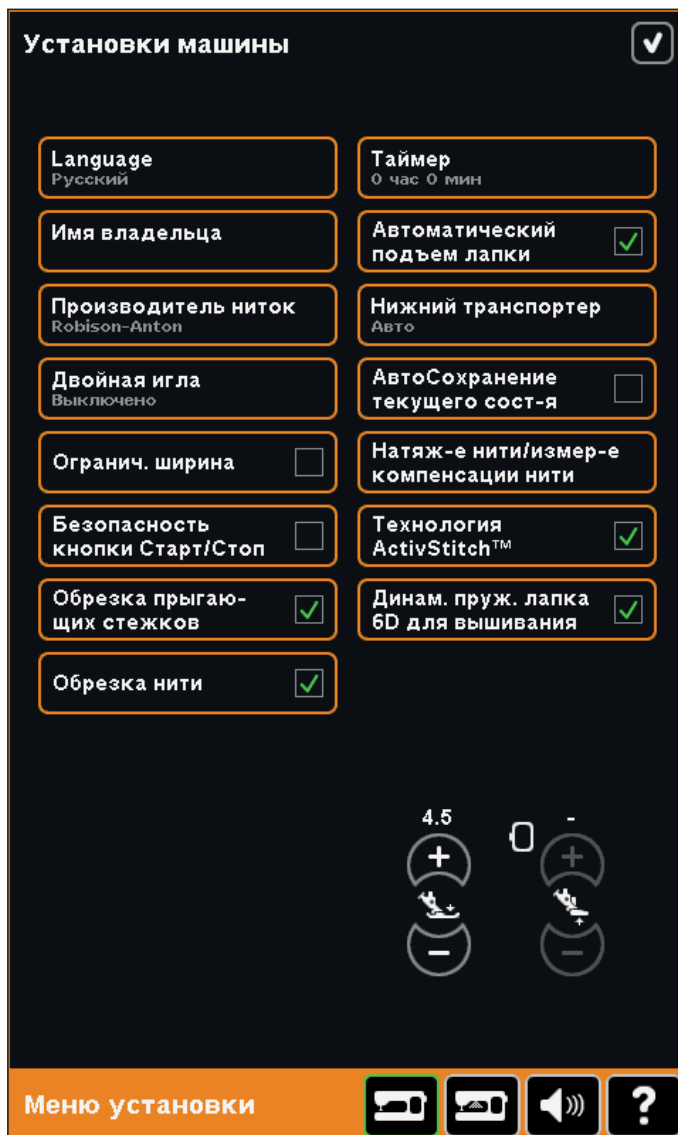

Автоматическая обрезка ниток

Эта функция активирует автоматическую обрезку ниток. Нитки обрезаются автоматически и лапка поднимается для замены цвета ниток или по окончании вышивания. При отмене функции нитки не будут обрезаться автоматически.

Таймер

Показывает общее время шитья и вышивания на машине. Нажмите иконку для переустановки таймера.

Автоматический подъем лапки

Эта функция активирует автоматический подъем лапки. Лапка поднимется на определенную высоту, например, при остановке шитья с иглой в ткани. При отмене функции лапка остается в нижнем положении, даже при остановке шитья с иглой в ткани.

Функции зубцов транспортера

Нажмите для открытия меню с 3 функциями.

По умолчанию - установка автоматическая (рекомендуется). При выключении машины изменения не сохраняются. Ваша машина автоматически поднимает и опускает зубцы транспортера в зависимости от выбранной техники шитья или строчки.

Например, зубцы транспортера опускаются автоматически для свободной техники или вышивального режима, если включена программа пришивания пуговиц или нажали кнопку Экстра-лифт. При выборе новой строчки зубцы транспортера поднимутся автоматически при начале шитья.

Функция "Вверх" оставляет зубцы транспортера вверх для всего шитья.

Функция "Вниз" оставляет зубцы транспортера в нижнем положении для всего шитья.

Автосохранение текущего состояния

При включении функции Автосохранение текущего состояния машина периодически сохраняет текущее состояние во время вышивания и также при остановке.

Информация о вышивке сохраняется даже после выключения машины.

Примечание: Если выбрано Автосохранение текущего состояния, то процесс перехода из Вышивального редактора в процесс Вышивания займет немного больше времени.

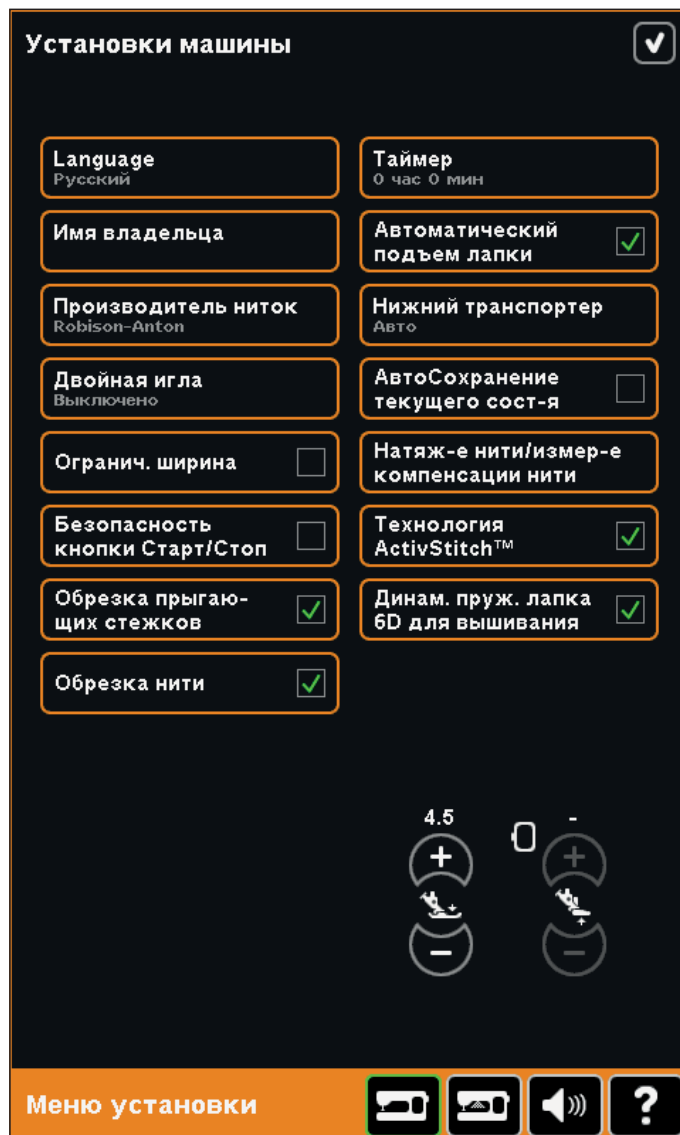

Компенсация Натяжения нити/Подачи нити

Если считаете, что Натяжение нити/Подача нити нуждается в увеличении или уменьшении для большинства строчек или дизайнов, то можно изменить основные установки для вышивания и/или шитья. Особенно актуально изменять параметры натяжения нити/ подачи нити, если регулярно шьете или вышиваете на специальных тканях или спец. нитками.

Нажмите компенсацию Натяжения нити/ Подачу нити. Измените установку регулятора натяжения нити/ подачи нити путем увеличения или уменьшения для всех строчек и/или дизайнов. По умолчанию установлено Нормально.

При увеличении или уменьшении значений в меню Установки иконки контроля Натяжения нити или Подачи нити изменят цвет на красный.

Примечание: Контактируйте с дилером PFAFF®, если возникли какие-либо проблемы при изменении компенсации.

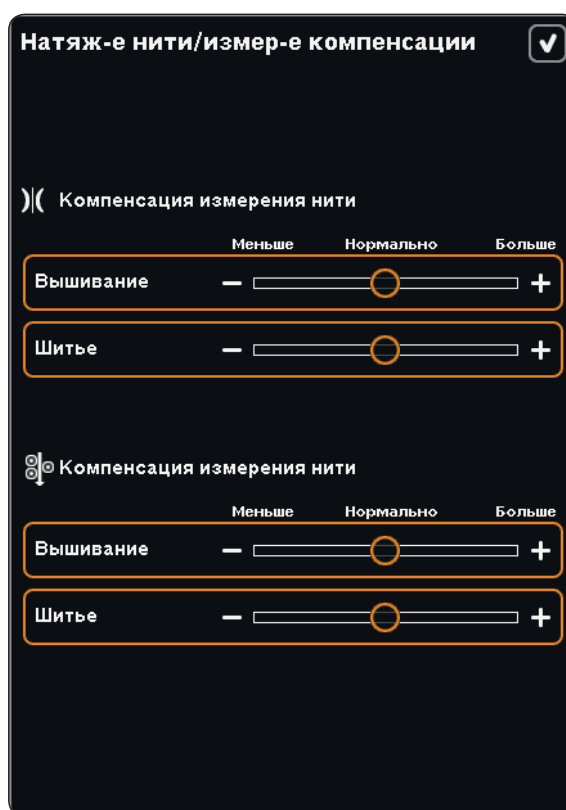

Технология ActivStitch™

Особенностью Технологии ActivStitch™ является контроль игольной нити двумя путями: натяжение нити и измерение подачи нити. Если функция активна, то машина автоматически использует измерение подачи нити. В зависимости от ваших других установок машина автоматически использует натяжение нити в определенных случаях, напр., при включении свободной техники.

Несомненно некоторые дополнительные принадлежности или специальные техники могут рекомендовать использовать Натяжение нити для получения хороших результатов. Отмените Технологию ActivStitch™ для включения Натяжения нити.

Более подр. информация на стр. 4.9.

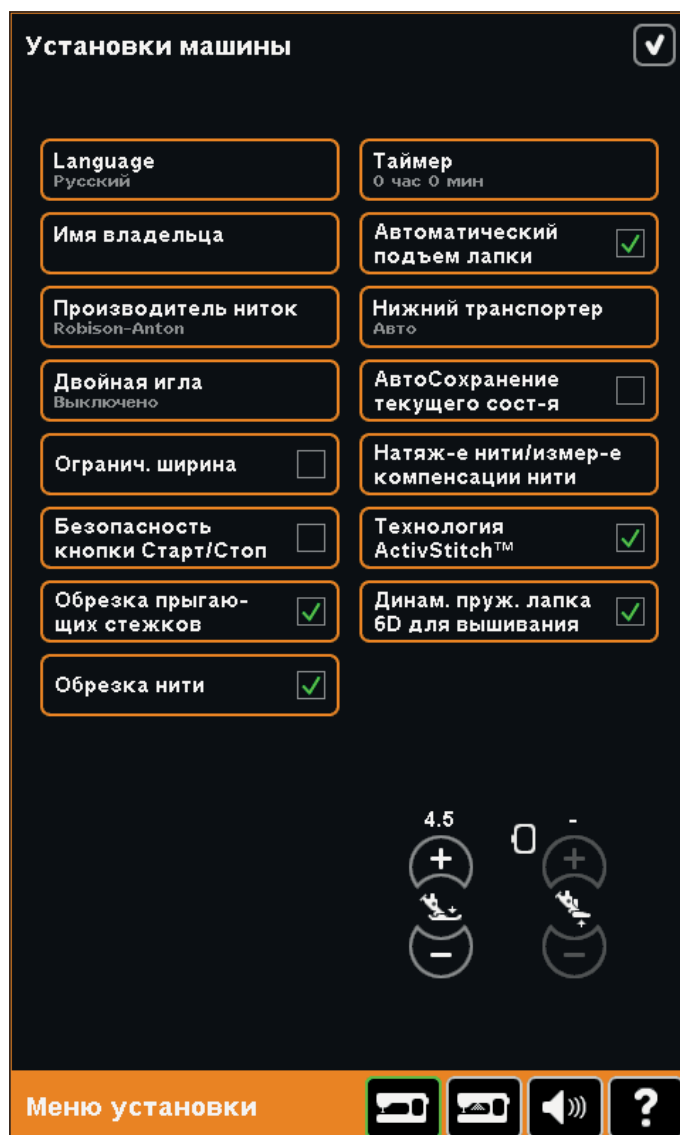

Динамичная пружинная лапка 6D для вышивания

Динамичная пружинная лапка 6D для вышивания активирована по умолчанию при включении машины.

Динамичная пружинная лапка 6D всегда рекомендуется для вышивания. Если используется другой тип лапки, например 6A, то надо отключить Динам. пруж. лапку 6D.

Когда функция отключена, начнет применяться технология ActivStitch™, т.е. натяжение нити вместо измерения подачи нити.

Давление лапки (E)

В большинстве случаев давление прижимной лапки изменять не требуется. Для специальных техник может потребоваться некоторое изменение давления. Увеличение значения дает большее давление прижима лапки.

Высота лапки при вышивании (F)

Для изменения высоты лапки во время вышивания воспользуйтесь иконками + и -.

Некоторые дизайны утолщаются во время вышивания под лапкой. И если нет достаточного пространства между лапкой и вышивкой, верхняя нить начнет формировать петли на изнаночной стороне изделия. Увеличьте высоту лапки малыми шагами, чтобы вышивка свободно перемещалась под лапкой.

Примечание: Динам. пруж. лапка 6D чувствует толщину ткани во время вышивания, поэтому функция изменения высоты лапки доступна, если Динам. пруж. лапка 6D отключена.

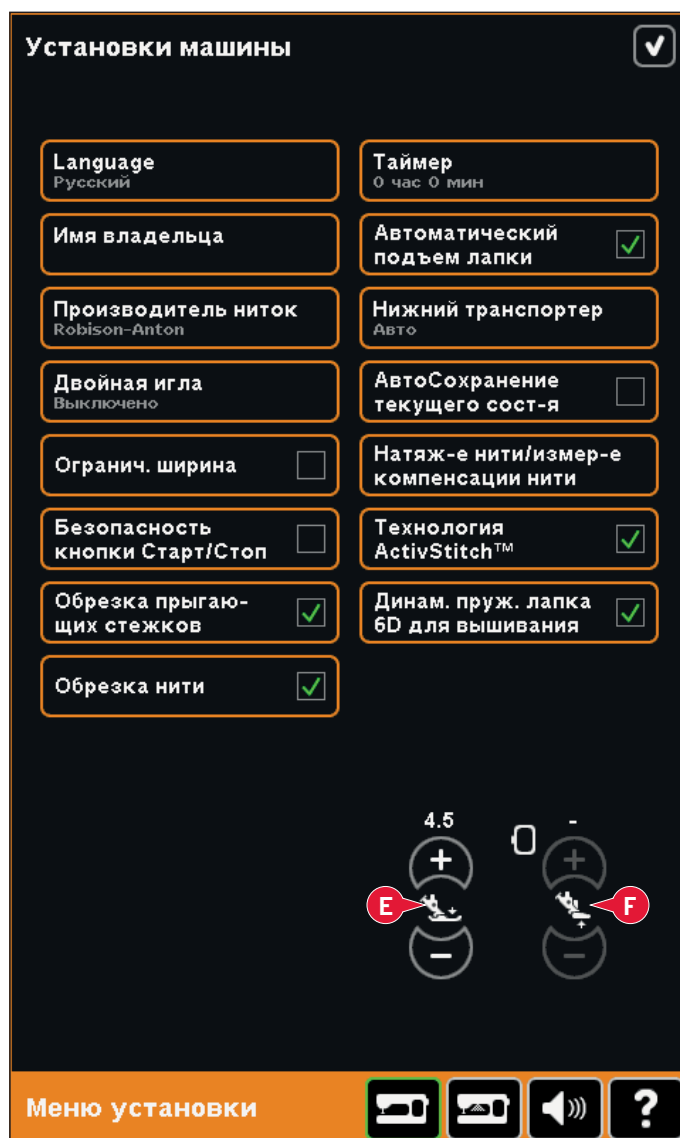

Установки дисплея и освещения (В)

Блокировка дисплея

Если нужно, то вы можете заблокировать дисплей во время шитья или вышивания.

При включенной функции дисплей блокируется каждый раз, если на него не нажимали в течении 10 секунд. Экран будет разблокирован при нажатии на ОК.

Выключение дисплея

Если функция активна, то дисплей creative sensation™ выключится через 10 мин после последнего нажатия на него. Нажмите на экран или на любую клавишу и экран включится снова.

Калибровка

Иногда иконки на дисплее плохо реагируют на нажатие. В этом случае требуется калибровка дисплея.

Нажмите иконку калибровки для открытия специального экрана для калибровки Цветного Сенсорного Дисплея PFAFF® creative™. Следуйте инструкциям на дисплее для калибровки.

Сигнал тревоги

При включении этой функции вы получите мигающий свет на некоторые предупреждающие сообщения. Если функция не активна, то будут звучать только звуковые сигналы.

Изменение освещения

Изменение яркости и температуры цвета освещения вашей машины очень хорошо подходит для всех типов тканей и условий освещения в вашей швейной комнате. Просто передвиньте регулятор вправо или влево.

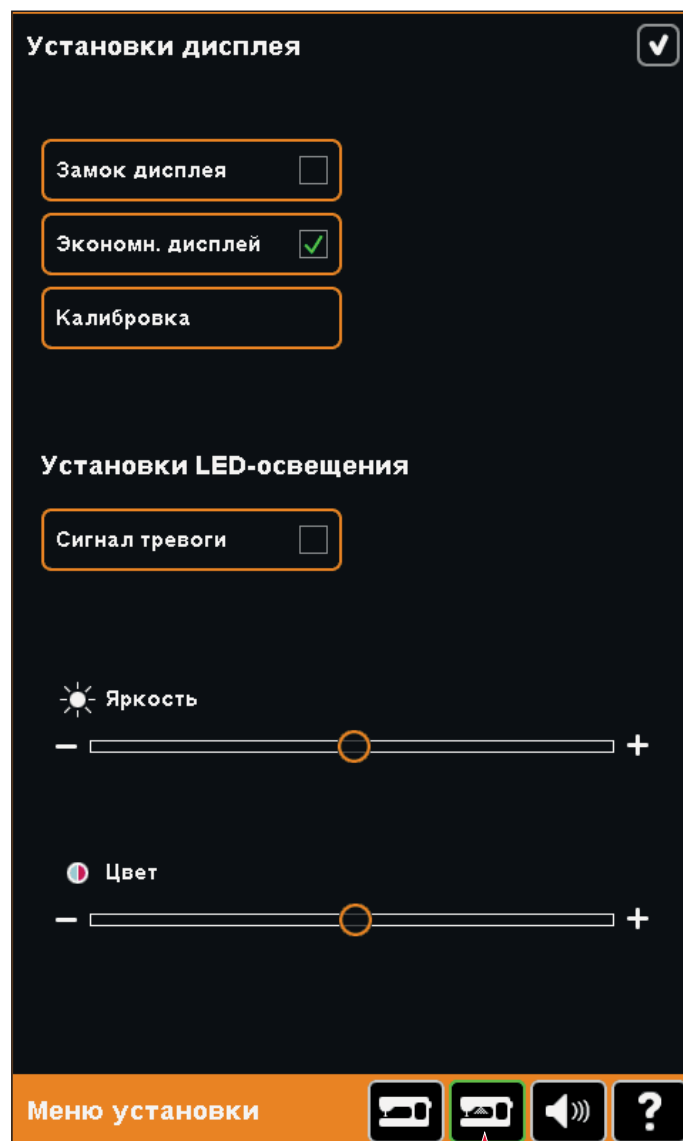
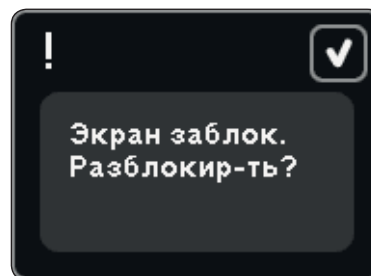

Установки звука (С)

Вы можете изменять установки звука для различных случаев. Сначала выберите из списка, где хотите изменить звук. Затем выберите звук из списка, нажав на соответствующую иконку. При нажатии иконки вы услышите соответствующий звук. Для каждого случая могут быть разные звуки.

Определенный звук

Если вы хотите импортировать ваши звуковые файлы, то нажмите иконку определенный пользователь внизу списка. Откроется окно Файлы & Папки. Выберите ваш USB -накопитель и найдите на нем звуковые файлы, выберите их и нажмите ОК. Имя загруженного звукового файла показано рядом с кнопкой. Для установки других звуков откройте Файлы & Папки.

Длина звука составляет мах 5 секунд для первых трех иконок списка. Для начала и окончания вышивания мах длина звука 30 секунд. Звуковые файлы могут сохраняться в вашей машине на съемном носителе или в вашем компьютере.

Важно: Вы можете проигрывать файлы формата WAVE. Для оптимального результата файлы должны быть монофоническими 8-бит. Машина не поддерживает сжатые звуковые файлы.

Мы рекомендуем всегда сохранять ваши звуковые файлы на вашей машине до начала их импортирования в определенный звук.

Аудио повтор

При включении этой функции предупреждающие сигналы повторяются через интервалы времени, пока их не отменят.

Громкость

С помощью регулятора вы можете изменять громкость.

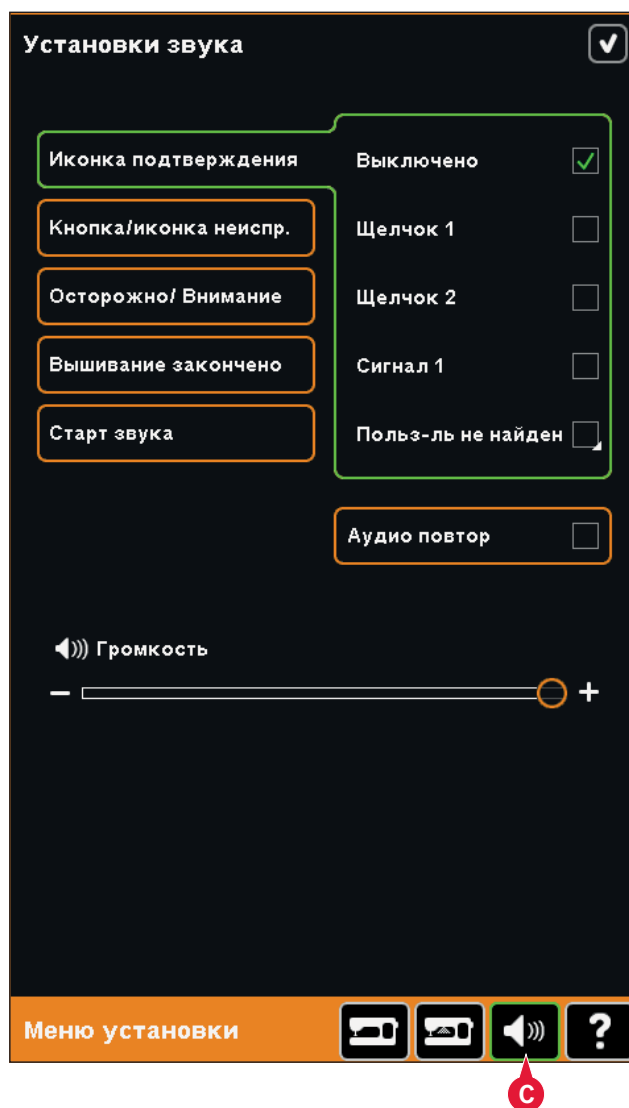

Меню Инфо

Используйте систему информации для быстрого получения подсказок и информационной помощи. Меню Инфо - это краткая версия инструкции по эксплуатации.

При нажатии на иконку меню Инфо на основной панели вы получаете 4 опции для выбора категории - категория (A), индекс (B), персональная информация (C) и заметки (D).

Пролистайте заголовки с помощью стилуса. Левая стрелка вверху экрана открывает предыдущую страницу. Правая стрелка переводит на следующую страницу.

Категория (A)

Категория показывает заголовки помощи как они представлены в инструкции.

Индекс (B)

Индекс показывает заголовки помощи в алфавитном порядке.

Персональное Инфо (C)

Персональное Инфо включает имя собственника, информацию о программной версии машины и серийный номер.

Заметки (D)

Вы можете открыть и читать текст и HTML-файлы в вашей машине. Здесь показываются текстовые файлы, которые вы открываете из Файлов & Папок (см. главу 10).

Примечание: Иконка Заметки не активна, если текст или HTML-файл не был ранее открыт через меню Файлы & Папки.

Быстрая помощь (E)

Ваша машина имеет встроенную быструю помощь, которая дает постоянную информацию обо всем, что вы видите на дисплее. Нажмите иконку Быстрая помощь в нижнем правом углу дисплея. Она начнет мигать, обозначая свою активность. Нажмите на иконку или часть дисплея, о которой вы хотите получить информацию. Всплывающее окно дает краткое объяснение. Нажмите ОК для закрытия окна и выхода.

Быстрой подсказкой удобно пользоваться, если подключить к машине мышку USB. Установите курсор на нужной иконке и нажмите правую кнопку мыши, Быстрая помощь появится на дисплее.

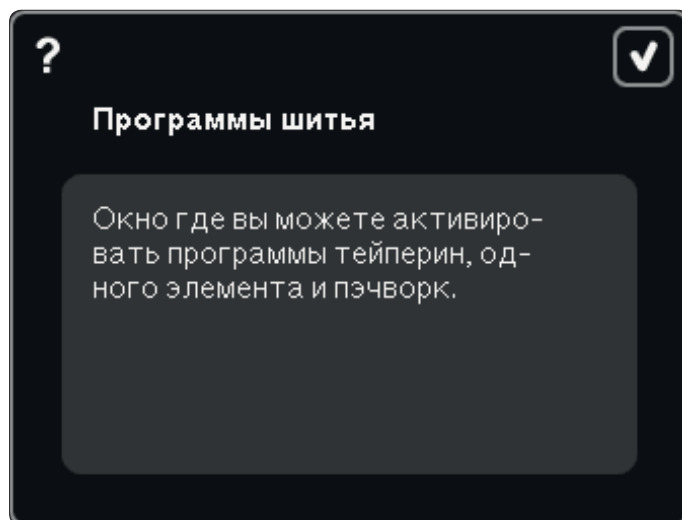
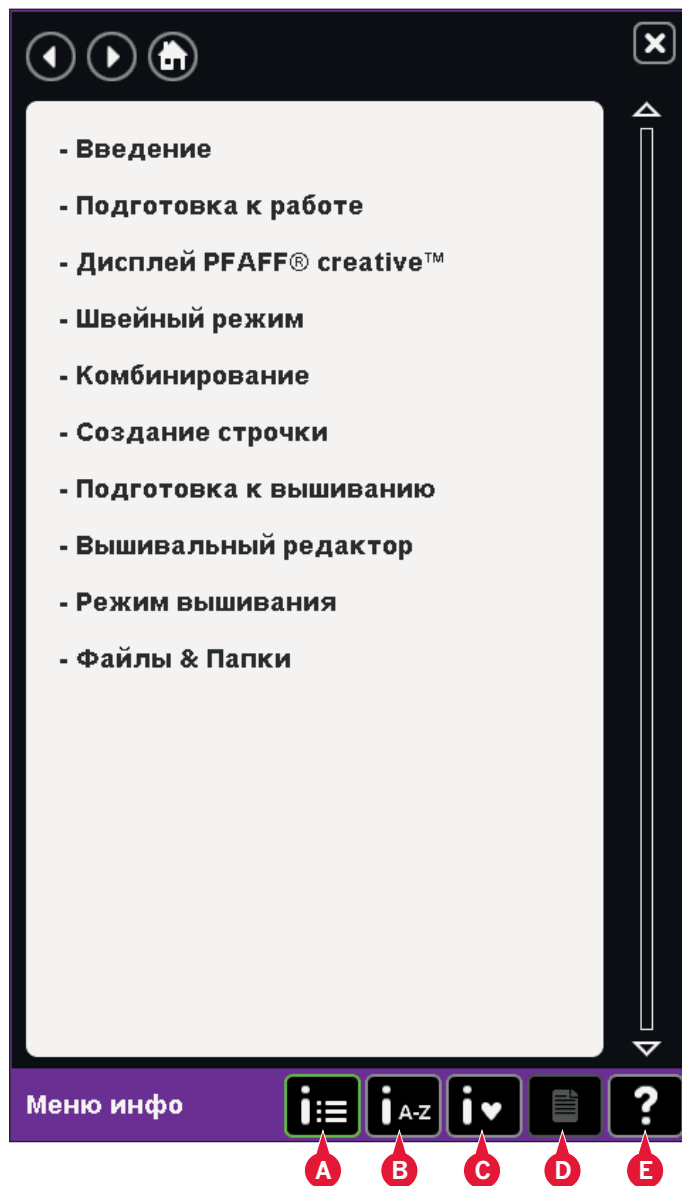

Швейный режим

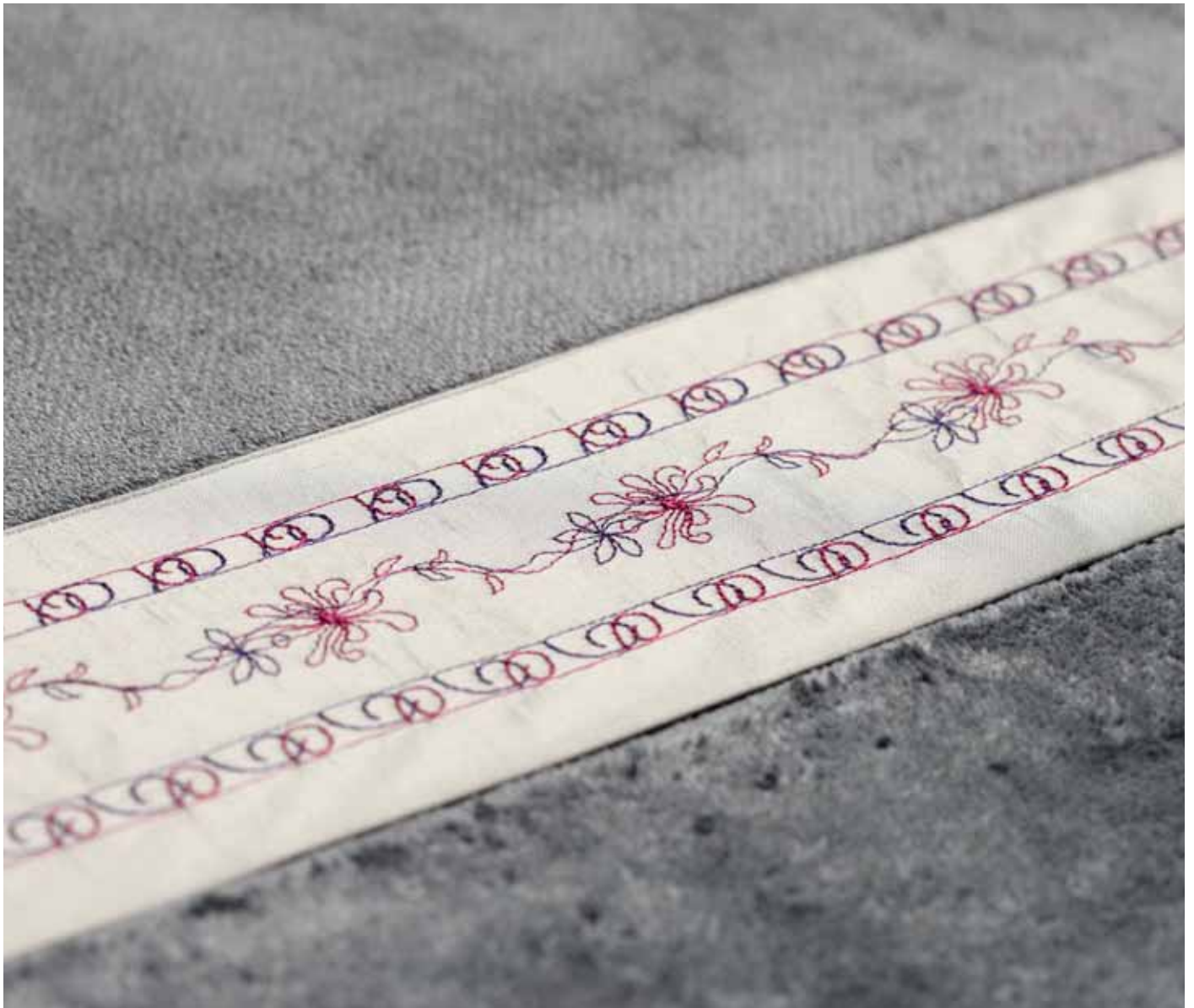

Швейный режим

В швейном режиме вы можете выбрать строчки, изменить и прошить их. Вы можете использовать программу Stitch Creator (Создатель строчки) и комбинирование для создания собственных строчек и комбинаций. Выбранная строчка отображается в действительном размере в поле шва. Рекомендации и установки машины указываются вверху дисплея.

Швейный режим - обзор

1. Рекомендации по шитью
2. Установки машины
3. Меню выбора строчки
4. Стрелки прокрутки по категориям
5. Выбранный номер строчки
6. Поле строчки
7. Вертикальное зеркальное отражение
8. Горизонтальное зеркальное отражение
9. Начальное положение комбинации
10. Ширина шва
11. Переключение Ширина/Положение
12. Длина стежка
13. Плотность строчки
14. Измерение подачи нити
15. Опции сохранения
16. Опции свободной техники
17. Баланс
18. Полный вид
19. Контроль скорости
20. Функции закрепки
21. Швейные программы
22. Комбинирование
23. Stitch Creator (Создатель строчки)
24. Меню выбора
25. Повтор петли
26. Положение строчки
27. Длина прорези петли
28. Повтор стежков пуговицы
29. Натяжение нити
30. Быстрая помощь

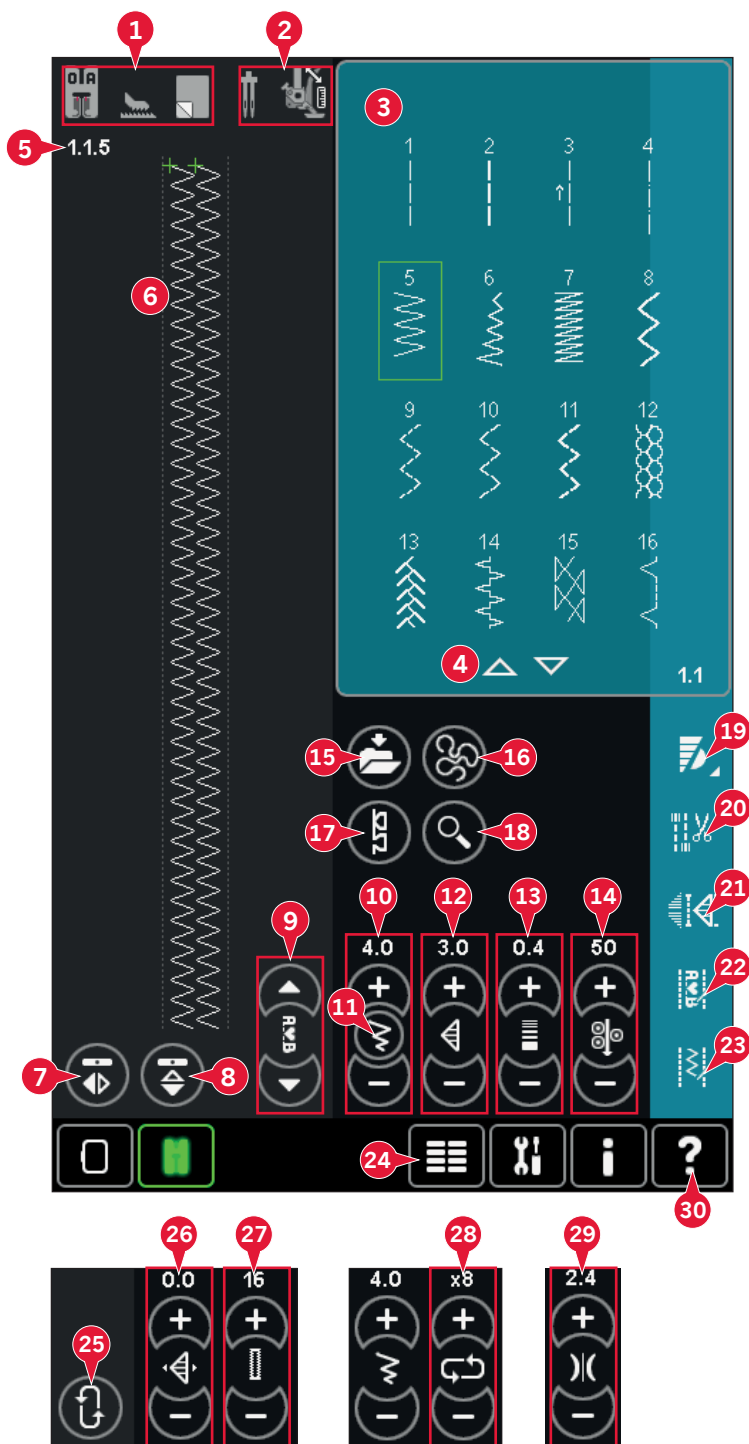

Примечание: Все символы и опции не отражаются на дисплее одновременно.

Быстрая помощь (30)

Используйте функцию Быстрая помощь для получения информации о какой-либо иконке или части дисплея. Нажмите иконку Быстрая помощь (30) и затем иконку или часть дисплея, о которой хотите получить информацию.

Выбор строчки

Для выбора строчки нажмите на нужную строчку в окне выбора (3). Вы можете также прокрутить имеющиеся строчки, нажав на стрелки вниз или вверх (4). Номер подкатегории указан в правом нижнем углу (A).

Также можно выбрать строчку из меню выбора (24), см. стр. 3:4.

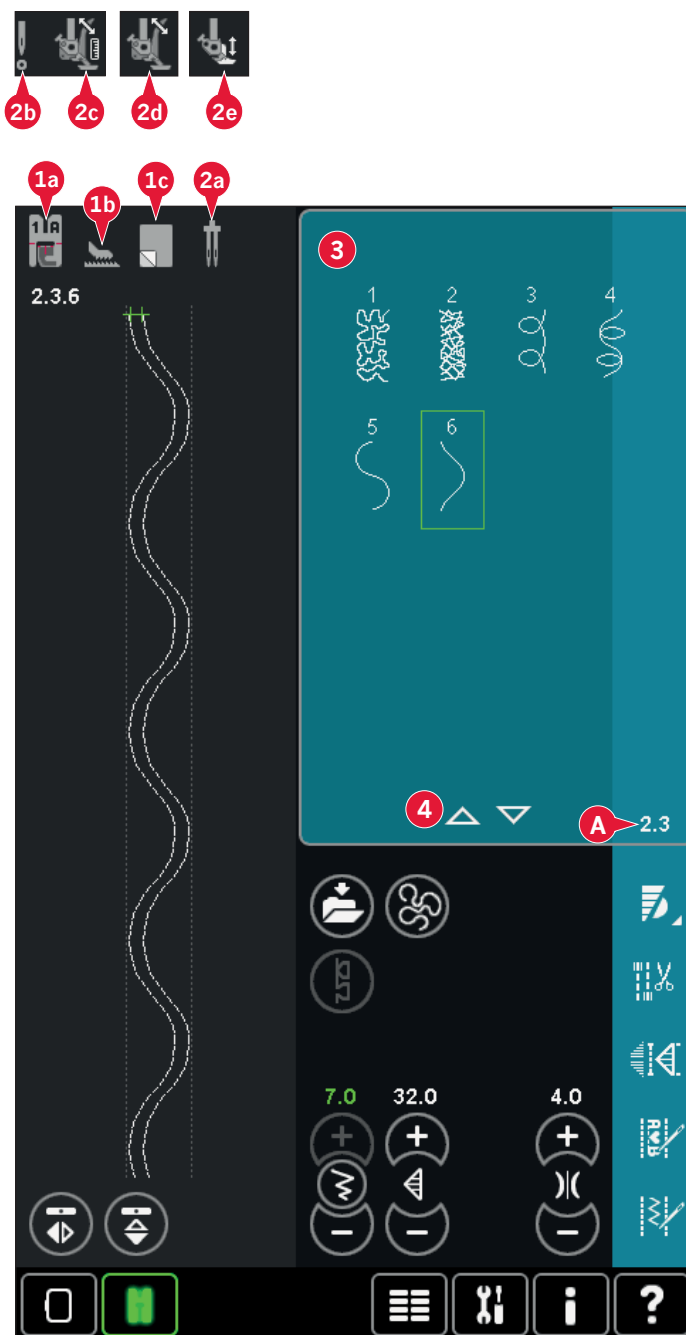

Рекомендации по шитью (1)

Ваша машина автоматически выдает рекомендации по выбранной программе.

- Рекомендованная лапка
- Рекомендуется подключить или отключить систему IDT™
- Рекомендуется стабилизатор

Установки машины (2)

Некоторые машинные установки отмечены символом, если активированы в меню установок.

- Установка для двойной иглы
- Установка для безопасности ширины строчки
- Установка дин. пруж. лапки для своб. техники
- Установка для св. техники с пруж. лапкой
- Установка Сенсорматика для своб. техники

Подъем и опускание лапки

Ваша машина снабжена автоматическими кнопками: подъем или экстра-подъем лапки и лапка вниз или положение разворота.

Для опускания лапки разместите ткань под лапку и нажмите кнопку опускания лапки (C) или нажмите на педаль. Для подъема лапки нажмите кнопку подъема лапки (B) или нажмите кнопку обрезки нитей (D) для обрезки верхней и нижней нитей и поднятия лапки. Когда игла останавливается в нижнем положении, лапка поднимается для разворота изделия.

Вы можете также опустить лапку и иглу, нажав на педаль. Если слегка стукнуть на педаль один раз, то лапка опустится. Если слегка стукнуть на педаль второй раз, то игла также опустится в ткань.

Примечание: При выборе функции Игла внизу, во время остановки шитья и нажатия кнопки лапка вверх, игла все-равно остается в ткани. Нажмите кнопку лапка вверх еще раз и игла поднимется.

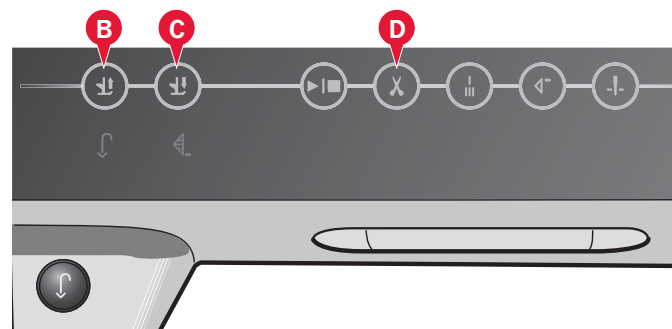

Установки строчки

Ваша машина самостоятельно устанавливает наиболее подходящие параметры для каждой выбранной программы. Но вы также можете вносить свои изменения в выбранную строчку.

Установленные изменения относятся только к выбранной строчке. Ваши изменения будут потеряны при выборе другой строчки или при выключении машины. Но вы можете сохранить ваши изменения параметров строчки в Персональном меню.

Примечание: Установленные ширина и длина строчки указаны над иконками. При попытке превысить допустимый минимум или максимум установленной ширины или длины строчки раздается предупредительный сигнал.

Рекомендуемое значение показано белым цветом, измененное значение показано зеленым.

Ширина строчки (10)

Для увеличения или уменьшения ширины строчки используйте иконки + и -.

Положение строчки (26)

Для прямой строчки иконка положения строчки (26) показана вместо иконки ширины строчки. Нажмите + для смещения иглы вправо и - для смещения иглы влево. В прямой строчке игла может смещаться на 37 положений.

Также можно изменить положение иглы для других строчек, у которых ширина менее 9 мм. Нажмите иконку Переключение Ширина/Положение (11) для переключения между шириной строчки и положением строчки. Положение строчки может изменяться в пределах максимальной ширины строчки. Изменение положения строчки может также быть ограничено измененной шириной строчки.

Длина стежка (12)

Для увеличения или уменьшения длины стежка используйте + и -. Чтобы удлинить элемент строчки зигзаг или декоративной строчки, введите большее значение длины стежка. При удлинении элемента сатиновой строчки, плотность элемента остается той же.

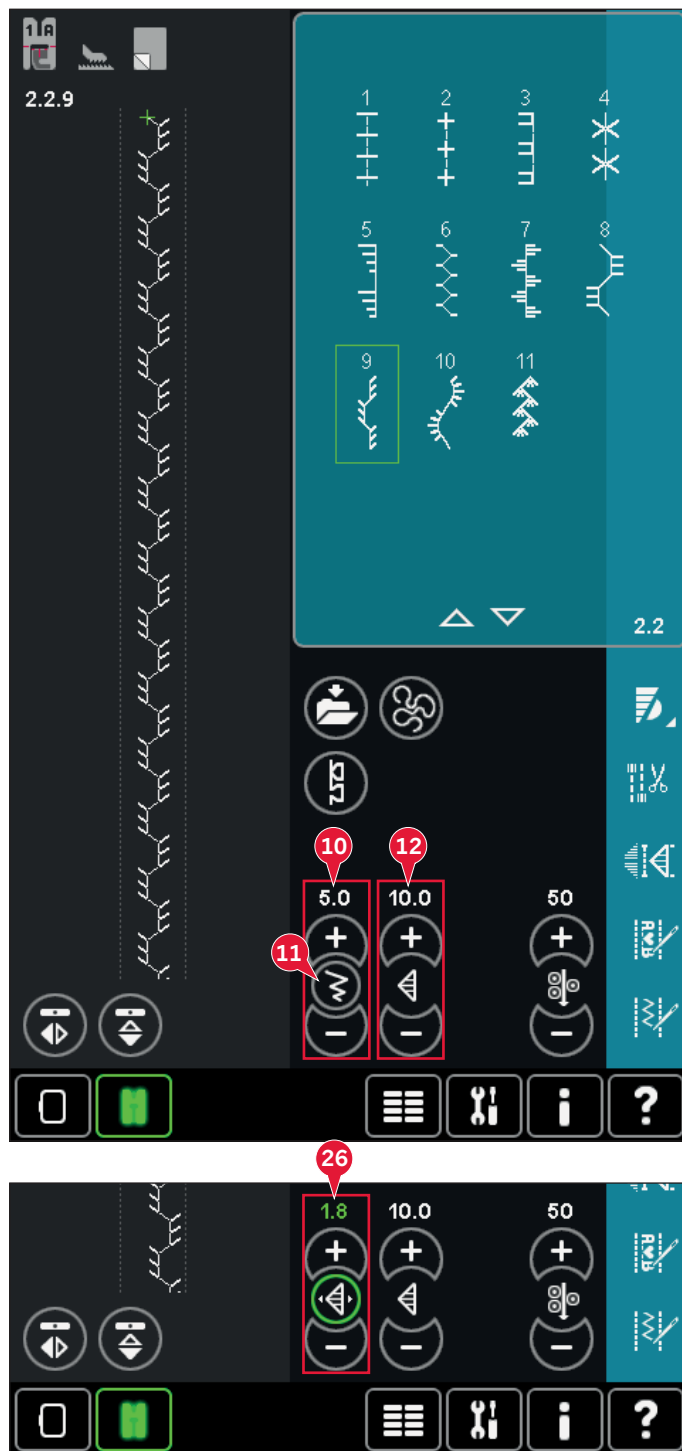

Длина стежка -



Длина стежка +

Плотность строчки (13)

Плотность строчки можно изменять в зависимости от нужного вам эффекта. Плотность не влияет на длину элемента строчки.

Нажмите + для уменьшения плотности и - для увеличения плотности.

Примечание: Изменение плотности строчки нужно при шитье специальными нитками или для получения специального эффекта.



Зеркальное отражение (7 и 8)

Для зеркального отражения в вертикальной плоскости нажмите иконку (7), для отражения в горизонтальной плоскости - нажмите иконку (8).

Баланс (17)

При шитье специальных техник или на специфических тканях, может потребоваться изменение баланса.

Начните шитье строчки на пробной ткани. Нажмите иконку Баланс (17) для открытия окна баланса. С помощью иконок + и - (F) измените баланс шва в горизонтальном или вертикальном направлениях. Нажмите иконку Панорама (E) для просмотра всей строчки. Измените картинку на дисплее в соответствии с выполненным примером. Прошейте снова с откорректированным балансом.

Балансировка может использоваться и для петель.

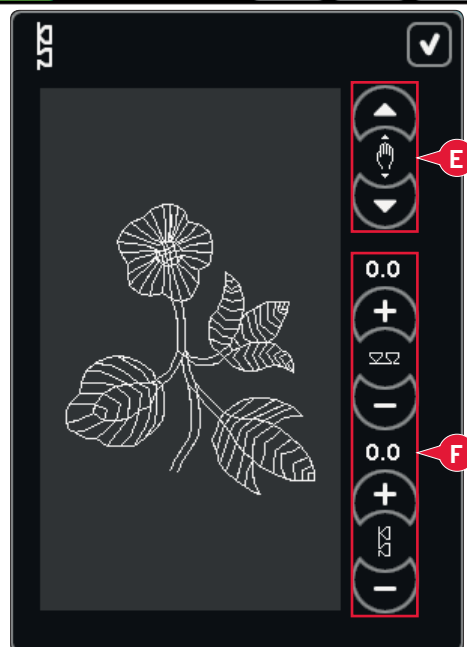
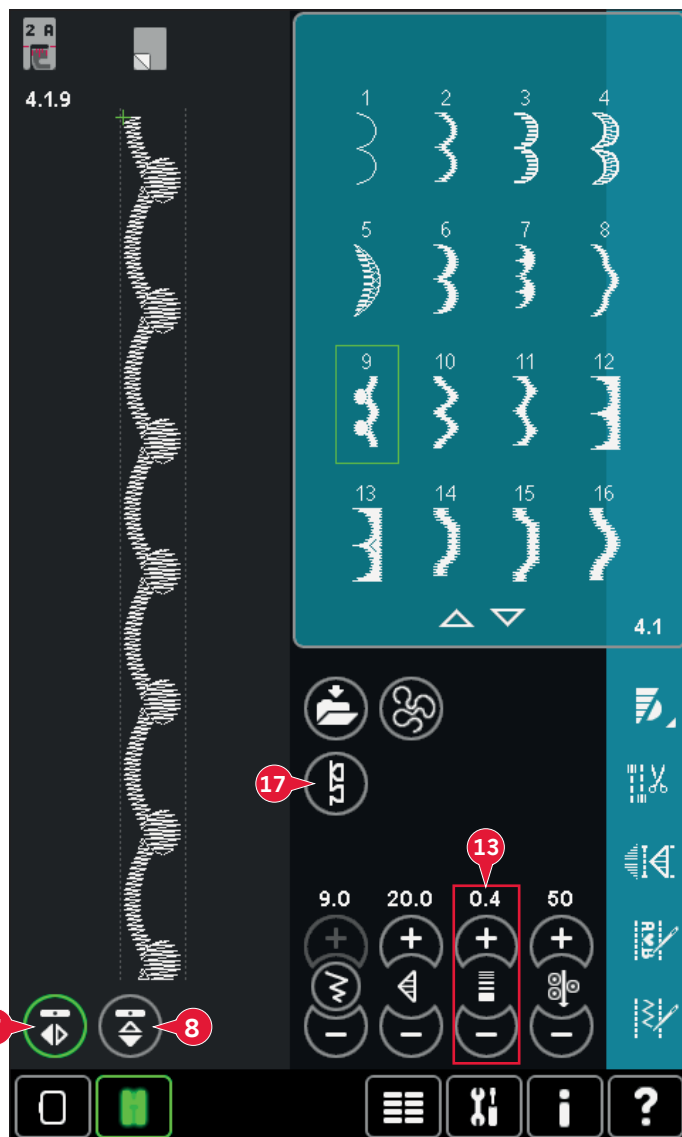

Длина прорези петли (27)

Установите длину прорези петли с помощью иконок + для увеличения и - для уменьшения, когда шьете с лапкой Сенсорматик.

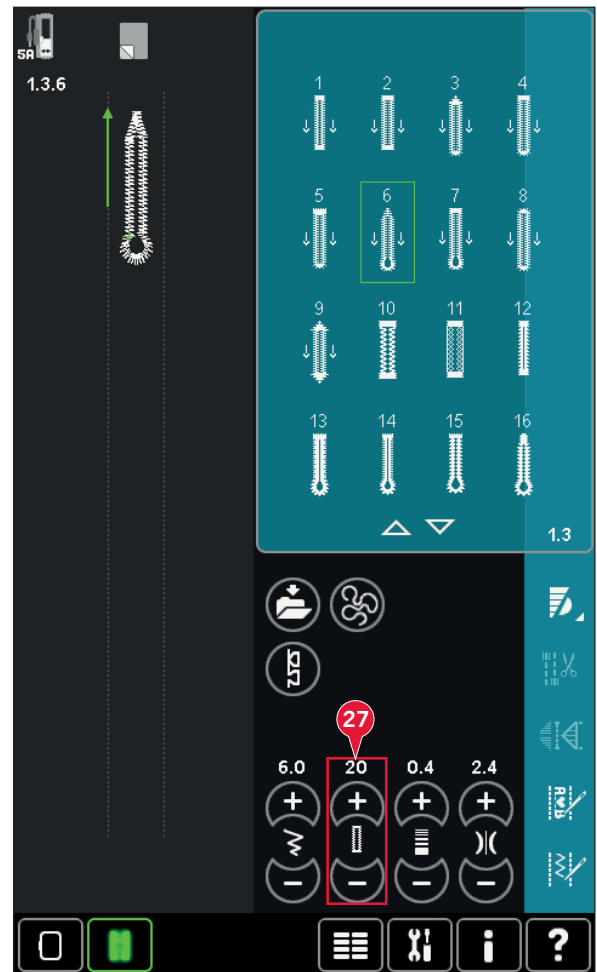

Количество стежков для пуговицы (28)

Нажмите + для увеличения и - для уменьшения количества повторов стежков при пришивании пуговицы.

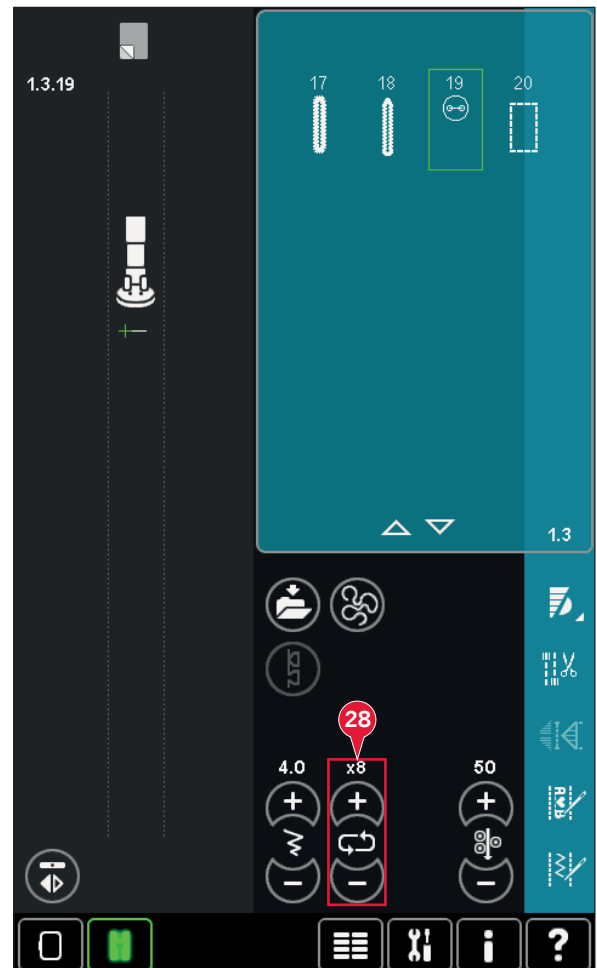

Измерение Подачи нити (14)/Натяжение нити (29)

Особенностью технологии ActivStitch™ является контроль игольной нити двумя путями: натяжение нити и измерение подачи нити. Технология ActivStitch™ улучшает корректировку баланса между игольной и шпульной нитками. Для получения наилучшего результата лучше использовать Измерение подачи нити.

Подача нити автоматически подает нить в зависимости от толщины ткани и выбранной строчки. При использовании функции натяжения нити диски держат игольную нить в постоянном натяжении.

Некоторые дополнительные аксессуары или специальные техники могут рекомендовать использование функции натяжения нити для получения лучшего результата. Отключите функцию Технология ActivStitch™ в установках машины для включения функции натяжения нити.

Просмотр функций натяжений нити представлен в Установках машины в швейном режиме. Контроль для изменения баланса между игольной и нижней нитками используется, например, при применении специальных ниток.

Изменение натяжения нити/подачи нити

Для большинства строчек натяжение нити установлено правильно, например при основном шитье.

Если нижняя нить видна на лицевой стороне изделия, значит верхняя нить сильно натянута. Следует ослабить натяжение нити/подачу нити.

Если верхняя нить видна на изнаночной стороне ткани, значит верхняя сильно ослаблена и следует увеличить натяжение нити/подачу нити.

Для декоративных строчек и петель верхняя нить должна заходить на изнаночную сторону изделия.

Компенсация Натяжения нити/Подачи нити

Если вы считаете, что натяжение нити или подача нити очень ослаблено или сильно натянута, то надо зайти в меню Установки машины -Натяжение нити/Подача нити и изменить установки в окне, см. стр. 3:12.



Контроль подачи нити



Контроль натяжения нити

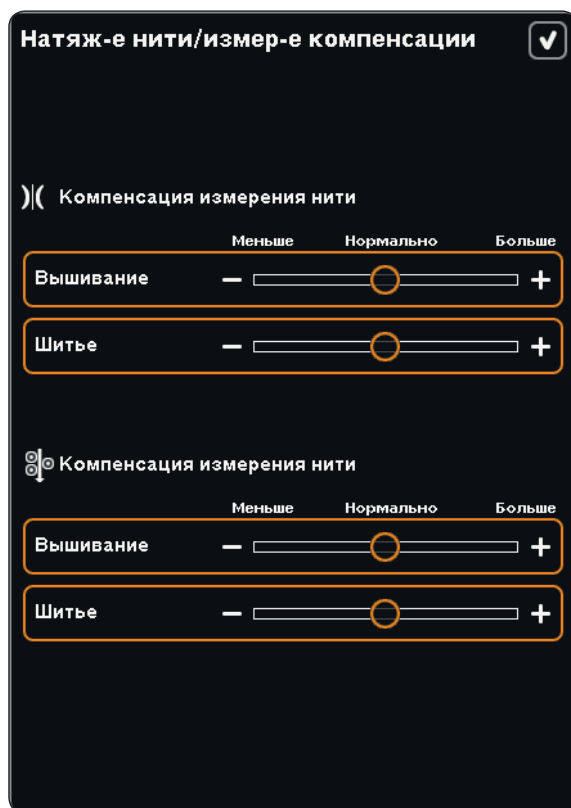
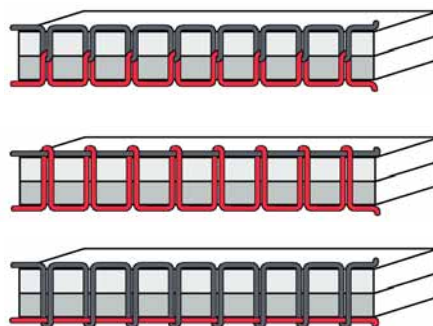

Опции Свободной техники (16)

Все строчки вашей машины могут быть прошиты в свободной технике для создания фантастических эффектов.

Нажмите иконку опции Свободная техника (16) для открытия окна, где можно выбрать одну из трех техник. Символ лапки для свободной техники вверху экрана (А) показывает, какая установка выбрана. Используйте Быструю помощь (30), наведя на символ, чтобы узнать информацию о текущей установке.

Для всего шитья в свободной технике зубцы транспортера опускаются автоматически и ткань передвигается вручную.

Примечание: Убедитесь, что система IDT™ отключена.

Больше информации о свободной технике представлено на стр. 4:20.

Динамичная пружинная лапка для свободной техники (16a)

Активируйте установку машины для работы Динам. пруж. лапкой 6D в свободной технике. Динам. пруж. лапка чувствует толщину ткани и поднимается и опускается с каждым стежком, удерживая изделие на игольной пластине во время формирования стежка.

Примечание: Динам. пруж. лапку 6D рекомендуется использовать только для прямой строчки. В Установках машины следует активировать Безопасность ширины шва.

Пружинная лапка для свободной техники (16b)

Активируйте установку Пружинная лапка для свободной техники. Пруж. лапка поднимается и опускается с каждым стежком, удерживая изделие на игольной пластине во время формирования стежка.

Примечание: Пружинная лапка - это доп. принадлежность и может быть приобретена у дилера PFAFF®.

Нельзя использовать пружинную лапку, если активна функция Сенсорная своб. техника, чтобы не повредить иглой лапку.

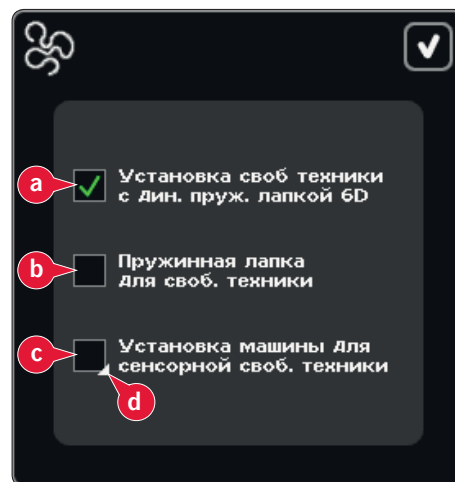
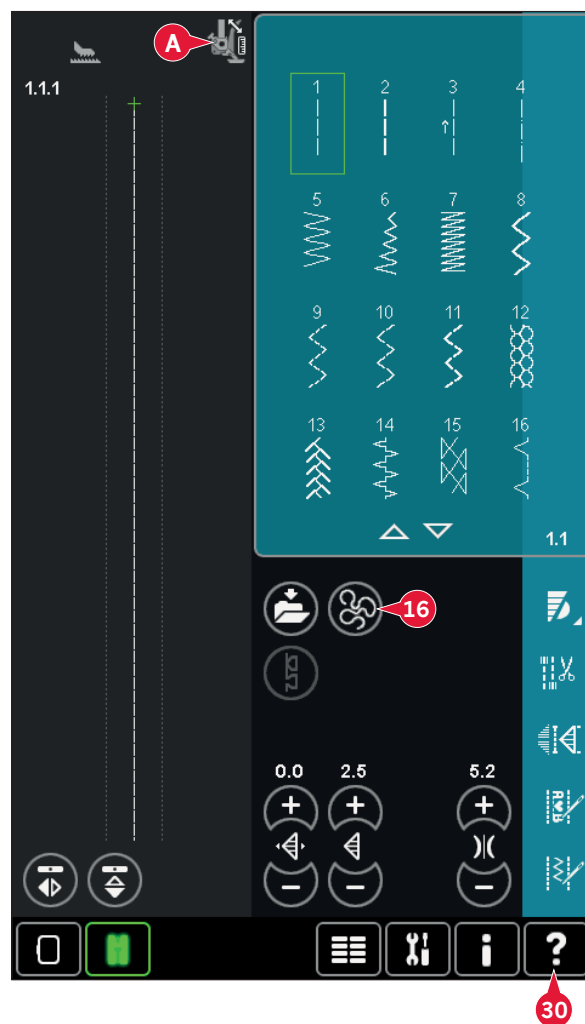

Сенсорная свободная техника (16с)

Активируйте установку машины для режима Сенсорной свободной техники с лапкой 6А.

При шитье в своб. технике с низкой скоростью лапка поднимается и опускается с каждым стежком, удерживая ткань на игольной пластине во время формирования стежка. На высокой скорости лапка плавает над поверхностью во время шитья.

Пропуски стежков могут образовываться, если ткань двигается вместе с иглой вверх и вниз. Уменьшите высоту лапки для уменьшения пространства между лапкой и изделием, чтобы исключить пропуск стежков.

Для изменения высоты лапки в Сенсорном режиме своб. техники, следует удерживать неск. секунд иконку (d) и внести изменения в открывшемся меню.

Примечание: Будьте внимательны - не уменьшайте очень сильно высоту лапки. Ткань должна перемещаться под лапкой свободно.

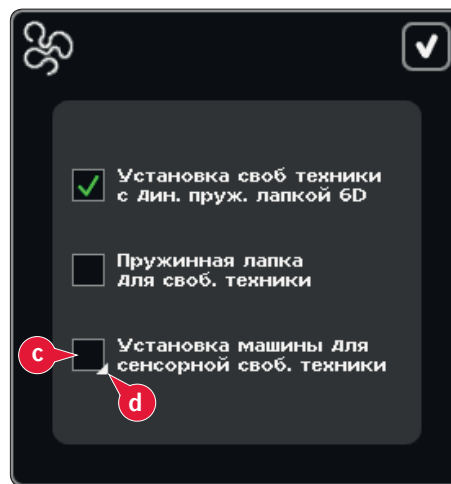

Начальное положение комбинации (9)

При шитье комбинации можно начать ее выполнение в любой точке комбинации. С помощью стрелок (9) вы можете перейти к нужной вам точке для начала шитья комбинации. Более подробно главе 5.

Полный вид (18)

Если строчка или комбинация шире, чем показана на экране, вы можете с помощью этой функции увидеть полностью строчку или комбинацию во всю ширину поля.

Примечание: Функция "Полный вид" появляется только для тех строчек и комбинаций, которые шире поля строчки.

Функции сохранения (15)

Выберите, где вы желаете сохранить вашу строчку, откройте меню Сохранить (15).

- a) Сохранить в Персональных файлах
- b) Сохранить в Персональном меню
- c) Сохранить Персональную строчку по умолчанию

Сохранение в Персональных файлах (15а)

Для сохранения в Персональных файлах нажмите иконку (15) и выберите Сохранить в Перс. файлах (15а).

Откроется меню, где можно выбрать ячейку для сохранения вашей строчки. Также можно сохранить в папке или на доп. носителе.

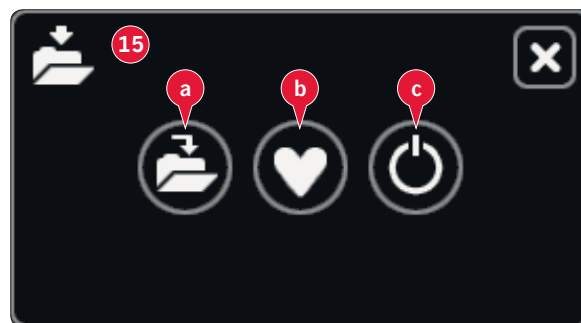

Сохранение в Персональном меню (15b)

Для сохранения строчки в Персональном меню нажмите иконку опции Сохранить (15) для выбора Сохранить в Персональном меню (15b). Откроется новое меню. Выберите любую подкатегорию (A). Все ваши ранее сохраненные строчки показаны в Персональном меню.

С помощью стрелок прокрутки (B) найдите свободную позицию. В любой свободной ячейке можно сохранить новую строчку. Просто нажмите на ячейку и строчка будет сохранена.

Ячейка со строчкой является занятой ячейкой. Строчку в занятой ячейке можно переписать. Просто нажмите строчку для перезаписи. Появится вопрос, хотите ли вы переписать ранее сохраненную строчку. Отмените процесс сохранения, нажав иконку отмены. Окно сохранения закроется и вы вернетесь в предыдущее окно.

Для удаления сохраненной строчки или комбинации нажмите иконку Удалить (C). Иконка Удалить остается активной пока строчка выбрана и удаляется или пока снова не нажмете иконку Удалить. Появится вопрос о подтверждении удаления.

Долгое нажатие иконки Удалить приведет к удалению всех строчек одновременно, сохраненных в данной подкатегории.

Важно: Если используете функцию долгого нажатия, то удалятся все строчки открытой подкатегории, даже не видимые на дисплее.

Сохранение персональной строчки по умолчанию (15c)

Выберите вашу строчку и затем нажмите иконку (15c) для подтверждения строчки. Эта строчка будет выбрана при включении вашей машины.

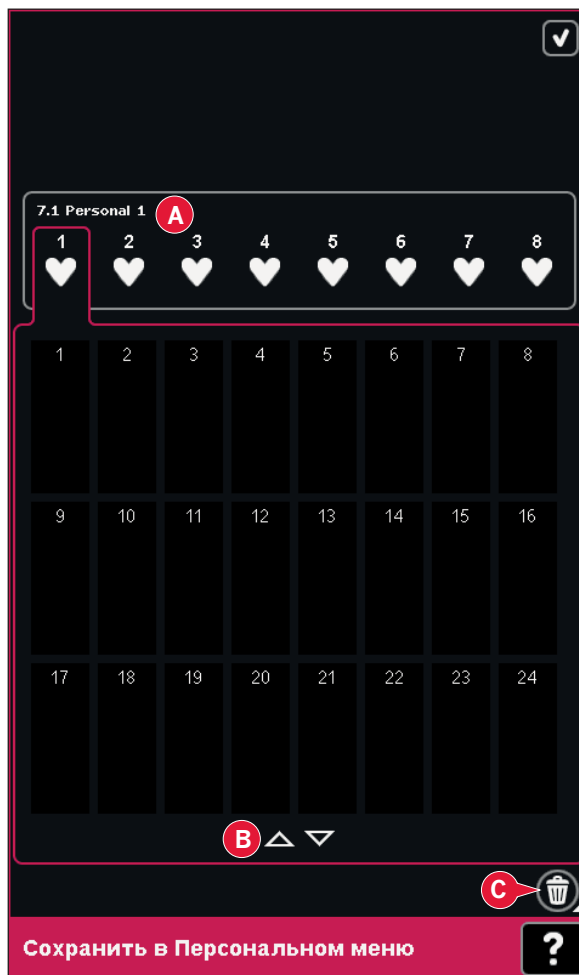
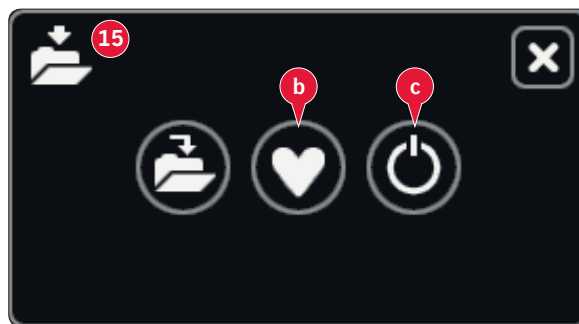

Строка функций

Контроль скорости (19)

Нажав иконку "Контроль скорости" можно уменьшить максимальную скорость шитья. Для возврата к нормальной скорости, деактивируйте иконку.

Вы можете установить лимит макс. скорости шитья. Долгое нажатие откроет меню, где с помощью регулятора можно установить нужную вам скорость. Закройте меню, нажав ОК. В следующий раз, нажав на иконку "Контроль скорости", скорость уменьшится относительно установленной вами максимальной скорости.

Вы можете шить не закрывая данное меню.

Примечание: В меню нельзя выбрать макс. скорость. Для установки максимальной скорости шитья надо закрыть меню и деактивировать иконку "Контроль скорости".

Функции закрепки (20)

Эти функции позволяют вам программировать закрепки в начале и конце строчки, а также обрезку нитей в конце строчки.

При нажатии иконки закрепки откроются три функции, которые позволяют вам выбрать: закрепка в начале строчки (20a), закрепка в конце строчки (20b) и обрезка ниток (20c).

При активировании установок вы можете скрыть эти три иконки, снова нажав на иконку закрепки в строке функций. Иконка закрепки показывает установки, изменив цвета выбранных функций. Установки останутся активными, пока вы их не отключите.

Важно: Для быстрой закрепки нажмите клавишу "Быстрая закрепка", она находится на лицевой панели машины.

Шитье с выбранной функцией закрепки

1. Закрепка в начале (20a) будет выполнена сразу в начале шитья.
2. Нажмите кнопку Реверс для активирования закрепки в конце (20b). Индикатор действия будет гореть. Машина закончит строчку и выполнит закрепку.

Если запрограммирована функция Обрезка ниток (20c), то машина автоматически обрежет нитки после выполнения закрепки в конце строчки. Игла и лапка будут подняты вверх.

Важно: Если остановите шитье и нажмете дважды кнопку Реверс, то машина будет шить в обратном направлении. Индикатор Реверс будет гореть. Закрепка в конце не выполнится.

Нажмите кнопку Реверс во время шитья назад для активирования закрепки в конце строчки. Загорятся оба индикатора: индикатор реверса и индикатор действия.

Для возврата, остановите шитье и нажмите кнопку Реверс. Индикаторы погаснут и закрепка в конце строчки не будет активна.

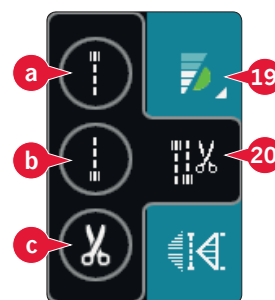
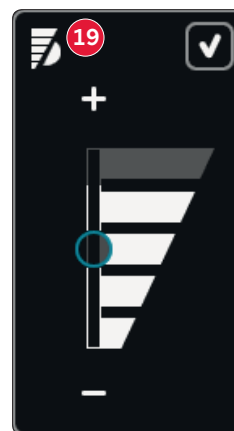

Швейные программы (21)

Швейные программы - обзор

- A Программа Тейперинг
- B Программа Отдельный элемент
- C Программа Пэчворк
- D Поле предварительного просмотра
- E Количество повторов строчки программы Отдельного элемента

Примечание: Не все программы используются одновременно. Можно шить не закрывая это окно.

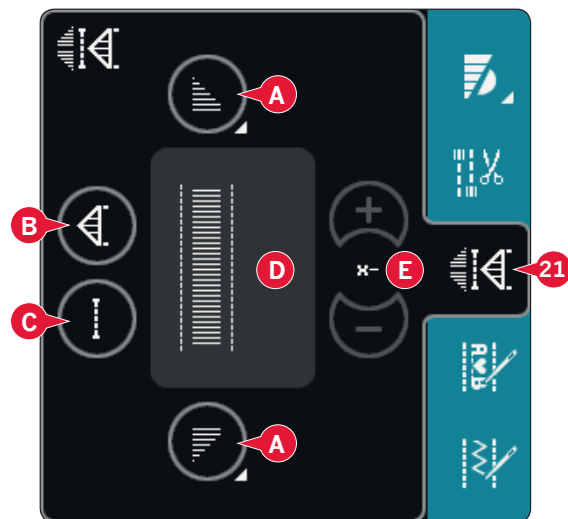

Программа Тейперинг (A)

Тейперинг - это увеличение или уменьшение ширины строчки во время шитья для создания симметричного или ассиметричного конуса.

Активируйте функцию тейперинг, выбрав любую иконку тейперинг (A). Угол по умолчанию - 45 градусов. Долгое нажатие иконки (A) откроет меню с различными углами. Нажмите на любой, какой хотите выполнить.

Если дезактивировать функцию тейперинг и снова активировать, то установится угол, который был выбран последним.

Когда тейперинг активирован в начале и конце строчки и вы начали шить, строчка начнет выполняться с ширины 0 мм. И затем постепенно увеличивается до установленной ширины строчки. Прошиваете строчку на нужную длину и нажимаете клавишу Реверс. Ширина строчки начнет постепенно сужаться до 0 мм и индикатор действия на машине будет мигать пока не выполнится конус.

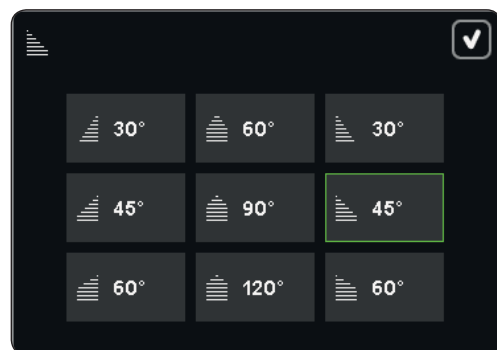

Программа Отдельного элемента (B)

Нажав иконку (B) активируется программа отдельного элемента. При выборе этой программы вы можете установить нужное количество повторов выбранной строчки.

Установите количество повторов с помощью иконок (E). Количество повторов показано между иконками + и -. Примерная длина полученной строчки показана в поле предварительного просмотра (D). Машина остановится автоматически после выполнения всех заданных элементов.



Программа Пэчворк (С)

Программа Пэчворк дает вам возможность программировать точную длину повторяемой строчки. Это очень удобно для квилтинга.

Для программирования длины шва активируйте программу Пэчворк (С). Пройдите нужную вам длину шва и нажмите клавишу Реверс. Индикатор действия будет мигать, пока вы не закончите последний стежок. Таким образом вы установите длину шва. Длина шва показана в поле предварительного просмотра в мм (D).

После программирования комбинации пэчворк, иконка станет неактивной, вместо нее активируется программа Отдельного элемента.

Запрограммированная длина может быть изменена с помощью иконок программы Отдельный элемент (E).

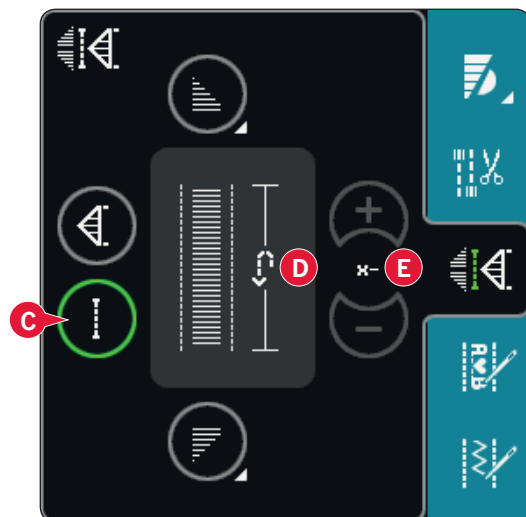

Комбинирование программ Тейперинг, Пэчворк или Отдельный элемент

Комбинирование программ Тейперинг, Пэчворк или Отдельный элемент дает возможность повторить тейперинговую строчку одинак. длины.

Активируйте тейперинг, выбрав иконки (A), затем активируйте пэчворк, нажав иконку (C). Следуйте инструкциям по выполнению тейперинга на предыдущей странице. Если нажали кнопку Реверс, то индикатор действия будет гореть, пока последний стежок строчки не закончится.

Шов сейчас запрограммирован и программа отдельного элемента активна. Когда вы начнете шитье снова, строчка автоматически выполнится той же длины.

Длина шва указана в миллиметрах в окне просмотра (D). Между иконками + и - (E) показано количество повторов в программе. Используйте иконки + и - для изменения длины строчки.

Примечание: Тейперинг включен в повторы, показанные на экране.

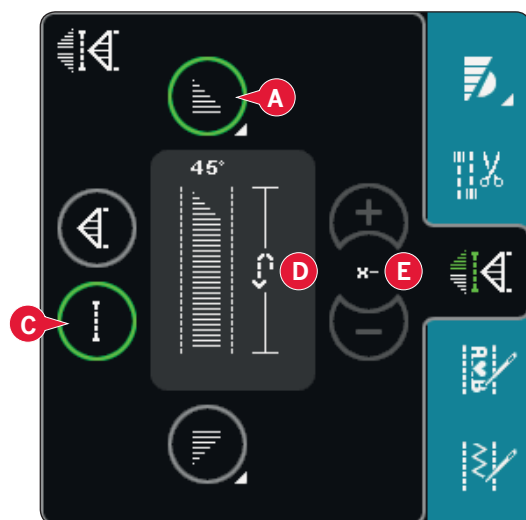

Комбинирование (22)

Нажмите иконку для открытия меню Комбинирования. Подробно в главе 5.

Stitch Creator (Создатель строчек) (23)

Нажмите иконку для открытия программы Stitch Creator. Подробно в главе 6.

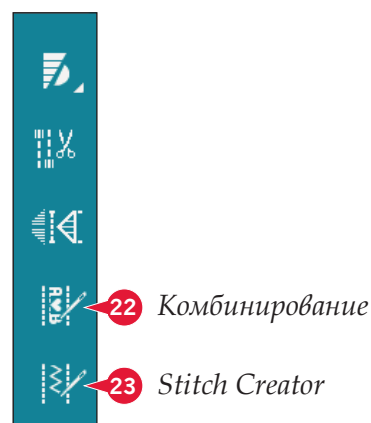

Швейные техники

Для этих техник может потребоваться применение некоторых специальных лапок и аксессуаров.

Вшивание застежки “молния”

Имеются различные способы вшивания застежки “молния”. Следующие рекомендации приведены для получения наилучших результатов в шитье.

Для всех типов молний очень важно, чтобы шов проходил близко к зубцам молнии. Лапка для вшивания молнии может быть закреплена слева или справа от лапкодержателя, в зависимости от той стороны молнии, которую вы вшиваете. Установите иглу в одно из 37 положений, доступных для прямой строчки, близко к зубцам молнии. Если лапка установлена с правой стороны, то иглу вы можете смещать только в правую сторону. Если лапка установлена с левой стороны, то иглу вы можете смещать только влево.

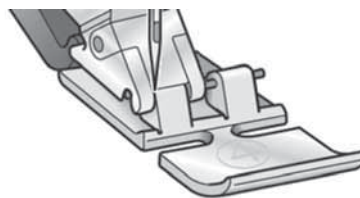

Прошивание утолщений на плотных тканях

При прошивании утолщений на плотных тканях или джинсовых изделиях, лапка сильно наклоняется, когда машина подходит к толстому шву. Для балансировки высоты лапки во время шитья рекомендуем использовать многофункциональную пластину.

Одна сторона пластины тоньше другой. Используйте подходящую по толщине шва сторону пластины.

Совет! При шитье плотных изделий рекомендуется увеличивать длину стежка.

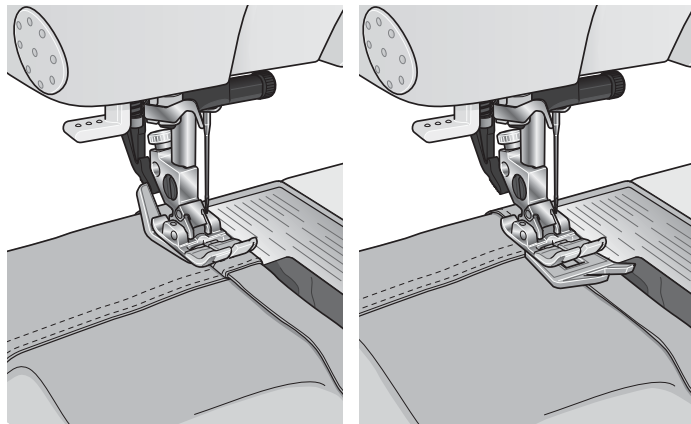

Трех-шаговый зигзаг

Программа № 1.1.9 служит для обработки краев изделия. С правой стороны игла должна точно входить в край ткани, тем самым предупреждая осыпание края.

Также программа № 1.1.9 может использоваться для притачивания резиновой тесьмы к одежде (пижама, шорты, спортивные костюмы).

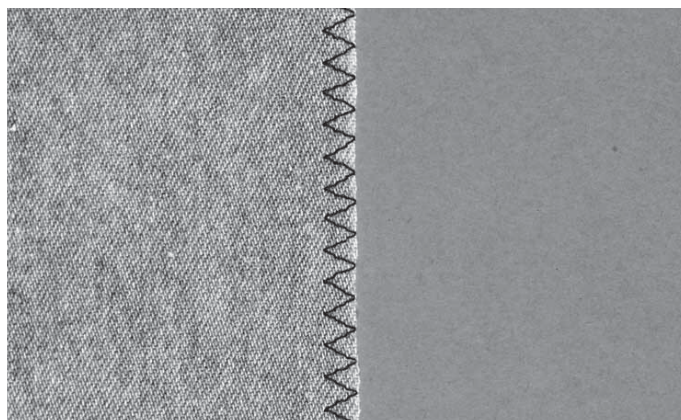

Потайная подгибка

Благодаря этой программе вы можете незаметно подшить брюки, юбку или любое другое изделие из плотных или средней плотности тканей. Рекомендуем применять лапку номер 3 с системой IDT™.

- Обработайте край изделия обметочной строчкой .
- Подогните край изделия и заутюжьте на изнаночную сторону.
- Отогните край наружу на 1 см (как показано на рисунке). Изделие должно быть обращено к вам изнаночной стороной.
- Расположите ткань под лапкой так, чтобы сгиб ткани проходил вдоль направителя А.
- При прокалывании сгиба ткани игла должна захватывать 1-2 нити основной ткани, таким образом эти стежки не будут видны на лицевой стороне изделия. Если вы желаете получить видимые поперечные стежки на лицевой стороне, то вам необходимо с помощью винта В перевести направитель А вправо - таким образом игла будет захватывать большее количество ткани на сгибе.

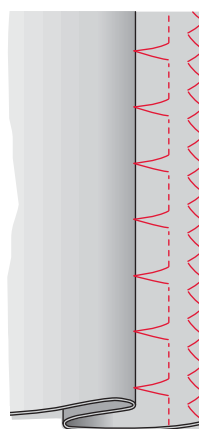
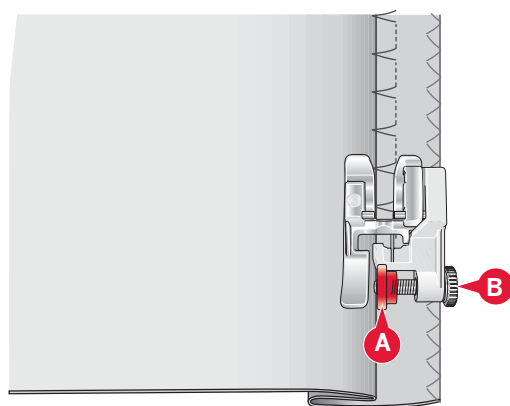

Потайная подгибка 1.1.16

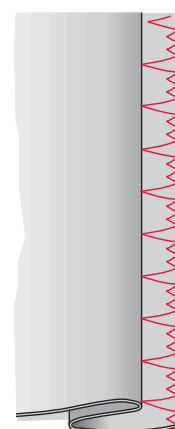

Эластичная пот. подгибка 1.1.17

Эластичная потайная подгибка

Эластичная потайная строчка подходит для трикотажных материалов, потому что строчка зигзаг позволяет шву хорошо растягиваться. При обработке этим швом вы можете одновременно подшивать и обрабатывать край ткани. Теперь вам не надо делать предварительную обработку края изделия.

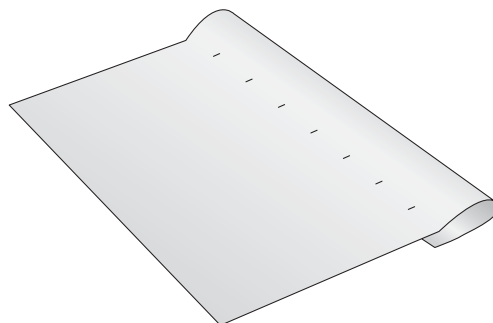

Петли

Петли находятся в категории 1, подкатегории 1.3 в меню выбора. Вы можете также пролистать список в швейном режиме, чтобы найти подкатегорию петель.

Примечание: Петли, длиной до 50 мм, могут быть выполнены Сенсорной петельной лапкой. Обе стороны петли шьются в одном направлении для более точного результата.

Петли, длиной более 50 мм, выполняются в ручном режиме в 4 шага лапкой 5M.

Направление шитья отображается на дисплее стрелкой рядом с показанной петлей.

Для выполнения петли сначала установите нужную лапку и затем выберите петлю. Для получения хорошего результата сначала выполните пробную петлю на подобной ткани и стабилизаторе, которые вы будете применять для основного изделия.

Примечание: Убедитесь, что система IDT™ отключена.

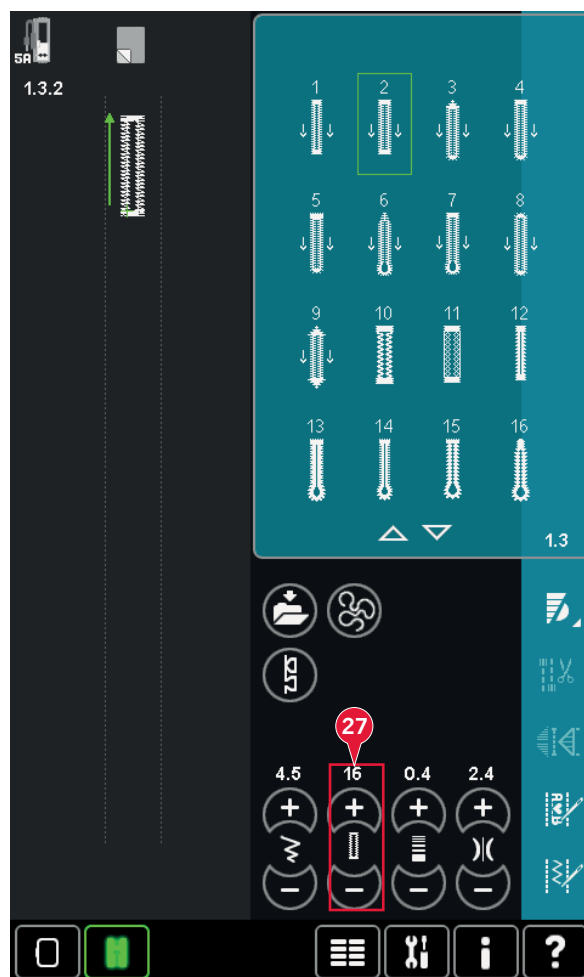

Установка петельной лапки Сенсорматик

1. Установите лапку Сенсорматик.
2. Подключите штекер к разъему в машине между двумя лампами LED -освещения (A).

Петля Сенсорматик

При выполнении петли с помощью петельной лапки Сенсорматик, рекомендуется устанавливать длину прорези петли (27) немного больше, чем размер пуговицы. Вы можете измерить свою пуговицу, приложив ее к линейке на откидной крышке.

Установите длину прорези петли и убедитесь, что красная стрелка совпадает с отметкой на лапке (B). Начните шитье, нажав на педаль или на клавишу Старт/ Стоп. Петля будет выполнена автоматически и нитки обрежутся. Вы можете повторить такую же петлю нужное вам количество раз.

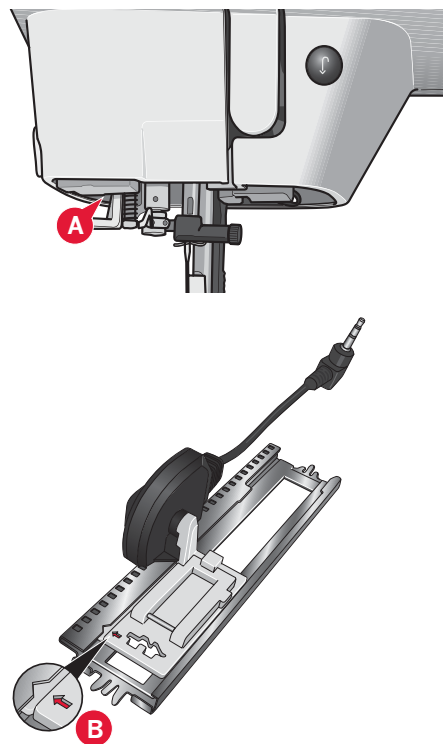

Петля в ручном режиме

Для выполнения петли в ручном режиме установите лапку 5M. Выполните первую колонку на нужную вам длину. Нажмите клавишу Реверс. Машина выполнит закрепку и вторую колонку петли. Когда колонки сравняются, нажмите клавишу Реверс для выполнения второй закрепки.

Повторение петель в ручном режиме (25)

Функция повторение петель (25) служит для выполнения идентичных копий. Пока эта иконка активна машина может повторять одну и ту же петлю сколько вам нужно раз. Эта иконка видна только при шитье петли в ручном режиме.

Для отмены функции нажмите на иконку для деактивирования. Также функция деактивируется при внесении каких-либо изменений.

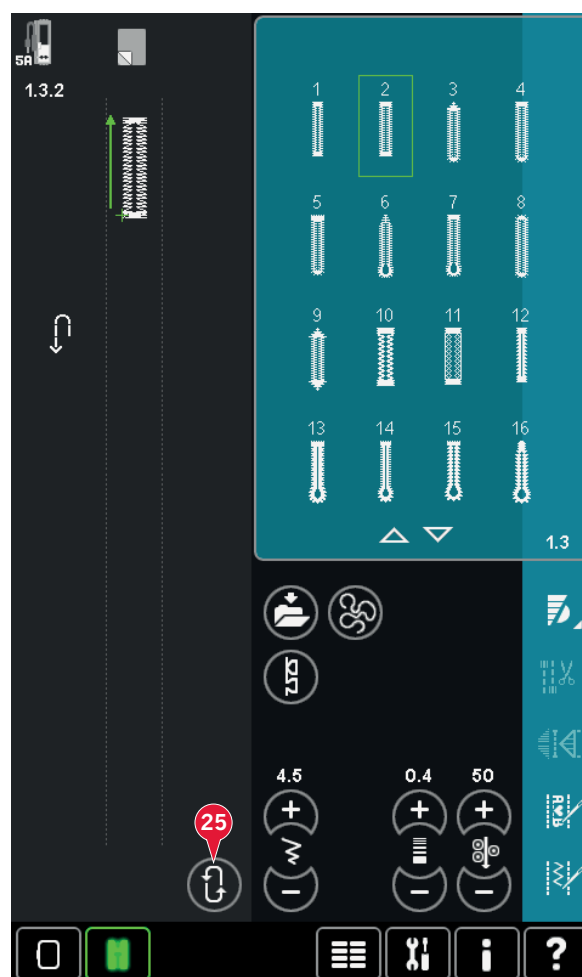

Петля с вкладным шнуром

Петля с вкладным шнуром более прочная и имеет вид, профессионально выполненной петли. Применяйте крученую хлопковую нить или обычную нить, сложенную в несколько раз.

1. Центр вкладного шнура разместите над выступом позади Сенсорной петельной лапки 5A. Проведите концы нитей под лапкой и закрепите слева и справа от центрального зажима впереди лапки.
2. Установите Сенсорную петельную лапку 5A на машину. До начала шитья проверьте, чтобы красная стрелка совпадала с отметкой на лапке.
3. По окончании выполнения петли потяните за концы вкладной нити, чтобы ее петля была заправлена в закрепку.
4. Концы нитей вденьте в штопальную иглу и вытяните на внутреннюю сторону изделия. Завяжите нити узлом для лучшей прочности и обрежьте лишние кончики.

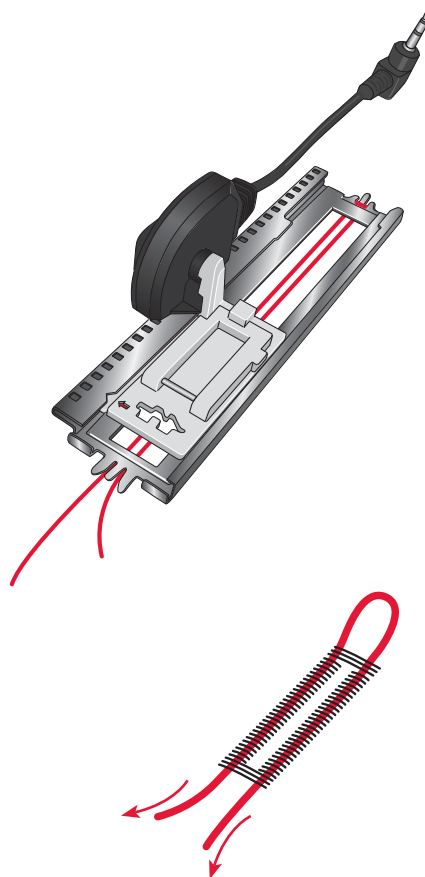

Пришивание пуговицы

Для пришивания пуговицы снимите лапку и выберите программу пришивания пуговицы. Зубцы транспортера опустятся автоматически.

Положите пуговицу под лапкодержатель. С помощью функции зеркального отражения проверьте вхождение иглы в глазки пуговицы. И если требуется, то измените ширину строчки в соответствии с размером между глазками.

Если требуется, то можете увеличить или уменьшить количество стежков с помощью иконок (28), которыми пришивается пуговица. Начните шить. Машина автоматически выполнит программу.

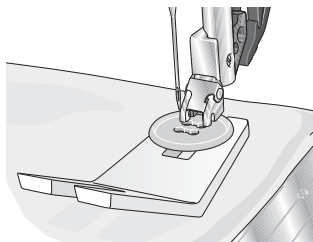

Примечание: Используйте многофункциональную пластинку, чтобы выполнить пуговицу на ножке. Также можно применять лапку для пришивания пуговиц, она приобретается у дилера PFAFF®.

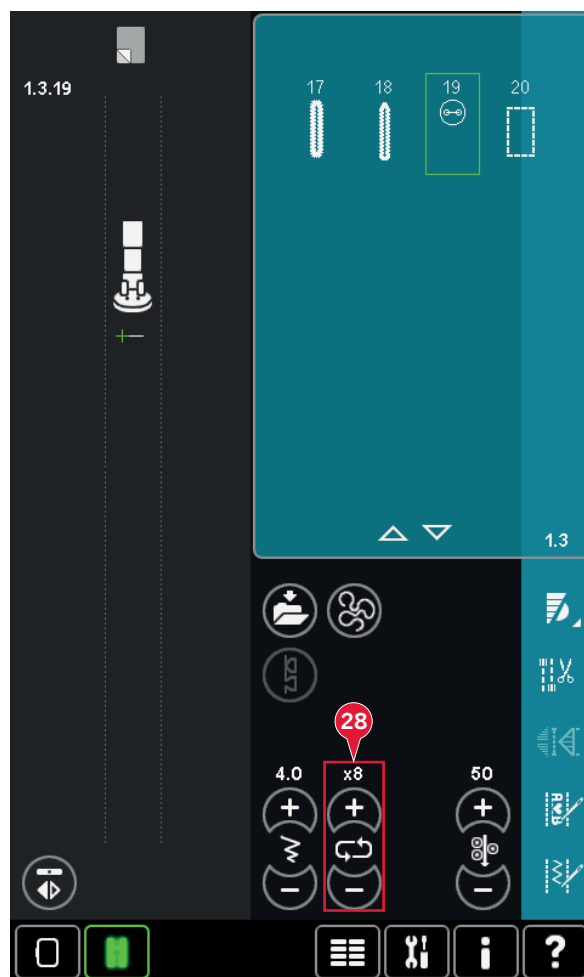

Штопка

Своевременная штопка маленькой дырочки или протертой ткани может продлить жизнь вашему изделию. Подберите нитки подходящего цвета с вашим изделием.

1. Под поврежденное место подложите кусочек ткани или стабилизатора.
2. Выберите программу штопки.
3. Начните шить, перекрывая поврежденное место.
4. Пройдя строчку один раз, нажмите кнопку Реверс, чтобы установить длину. Теперь ваша машина автоматически завершит программу на заданную длину.
5. По умолчанию машина запомнит размер выполненной программы и теперь можно продолжить шитье квадратов такого же размера.

Иконка повтора (A) будет гореть, показывая, что повтор активен. Нажмите иконку повтора для отмены.

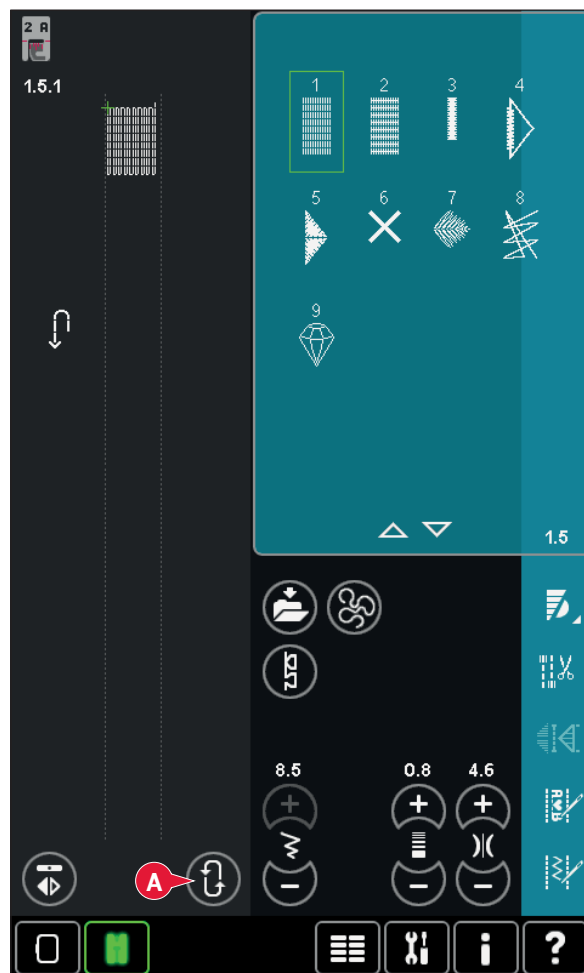

Квилтинг

Квилт обычно состоит из трех слоев, два слоя ткани и синтепон между ними.

Для стегания всех слоев вместе в вашей машине имеется множество строчек и техник.

По окончании стегания обязательно закрепите концы нитей.

Игольная пластина для прямой строчки

Рекомендуем установить игольную пластину для прямой строчки при простегивании квилтов прямой строчкой. Маленькая дырочка в пластине предупреждает затягивание изделия в шпульное гнездо, особенно в начале и конце строчки. Также очень удобно стачивать маленькие кусочки деталей изделия, чтобы их также не затягивало в шпульное устройство.

Программа Пэчворк

Программа Пэчворк дает возможность задавать длину шва, сохранять его и стачивать множество одинаковых кусочков ткани уже запрограммированным швом.

См. стр 4:13 как работает Программа Пэчворк.

Простегивание верхней части квилта

Нарежьте кусочки для верхней части квилта с припуском $\frac{1}{4}$ " (6 мм). Установите лапку с припуском $\frac{1}{4}$ " с системой IDT™. Стачайте все детали согласно схеме вашего рисунка. Разместите ткань под лапкой так, чтобы край деталей проходил вдоль края лапки. Разложите детали и заутюжьте шов на одну более темную сторону. После выполнения верхней части, сложите вместе все три слоя: верхняя часть, промежуточная - синтепон и нижняя - изнанка изделия. Сколите все три слоя булавками и подготовьте к простегиванию.



Старинные стегальные строчки

1. Подготовьте изделие для стежки, предварительно сметая его.
2. Заправьте иглу мононитью. В шпульку заправьте контрастные нитки.
3. Установите лапку согласно рекомендации на дисплее для выбранной строчки.
4. Подключите верхний транспортер IDT™.
5. Выберите одну из строчек 6.2.1-6.2.11. В этих строчках натяжение верхней нити всегда усилено для получения "ручного" эффекта.

Стегание в свободной технике

Свободная техника придает изделию текстуру и интересный рисунок, одновременно скрепляя все три слоя изделия.

Свободная стежка выполняется при опущенных зубцах транспортера. Вы передвигаете ткань вручную, задавая длину стежка самостоятельно.

1. Установите вашу швейную машину для шитья в свободной технике прямой строчкой. Установите в машину игольную пластину для прямой строчки. Нажмите иконку опций (В) и выберите одну из трех функций.

Примечание: На стр 4:8 описаны различные опции.

2. Отключите систему IDT™ и установите выбранную вами лапку, соответствующую выбранной свободной технике. Символ лапки для выбранной техники отражается вверху дисплея (С).
3. Сначала скрепите все слои булавками, начиная от центра и перемещаясь к краям на расстоянии 15-20 см друг от друга.

Совет! Перед работой с большим изделием, рекомендуем вам сначала потренироваться на пробном кусочке. Очень важно равномерно передвигать ткань и шить, чтобы стежки выглядели ровными и аккуратными.

4. Начните стегать из центра квилта. Сделайте один стежок и вытяните нижнюю нить вверх. Выполните несколько стежков для закрепления ниток. Активируйте функцию Игла в ткани.
5. Заранее планируйте, куда пойдет ваша строчка. Продолжите стежку до полного заполнения всего изделия.

Простегивание вдоль швов

Еще один вариант для соединения слоев квилта - это простегивание вдоль швов. Скрепите все слои, как описано выше. Установите лапку 1А с системой IDT™ и подключите верхний транспортер IDT™. Шейте вдоль швов, используя красную линию на лапке как направитель.

Примечание: Также можно использовать доп. лапки, например, P/N 820 925 096.

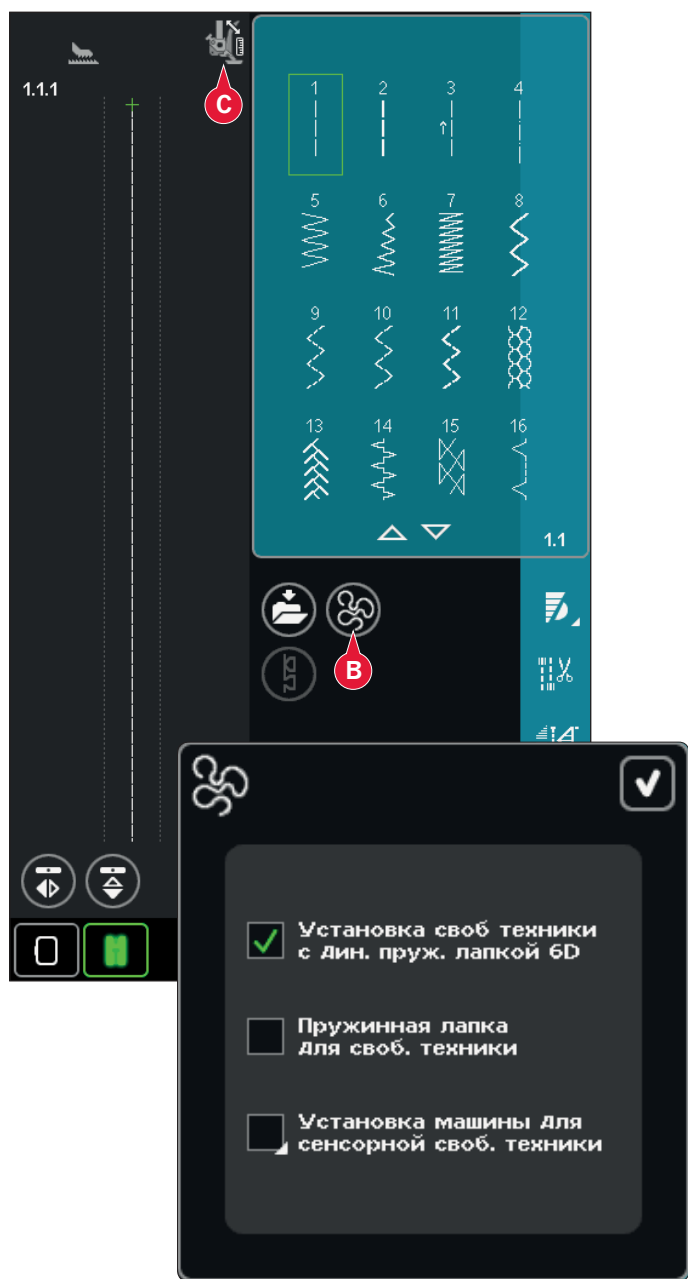

Простегивание строчками Крейзи-квилт

Украсьте ваш квилт декоративными строчками из категории 2.4. Строчки могут быть прошиты нитками в тон или контрастными, в зависимости от желаемого вами эффекта. Можно применить нитки Район или Хлопок.

Специальные швейные техники

Шестая категория строчек включает программы для специальных швейных техник. Для выполнения этих техник могут потребоваться специальные лапки и принадлежности. На дисплее доп. лапка указывается иконкой (А).

Примечание: Нажмите иконку Быстрая помощь и затем нажмите выбранную строчку в меню выбора, чтобы увидеть какая лапка рекомендуется для этой строчки.

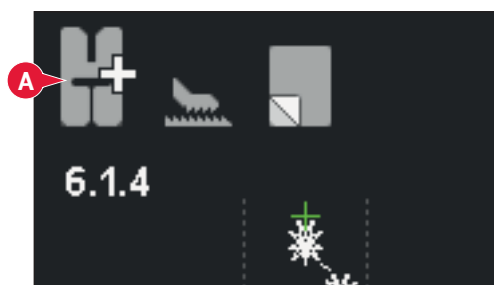

Четыре направления шитья

Используйте строчки в 4-х направлениях для пришивания заплат без разворота изделия, и для создания дизайнов из декоративных строчек. При выборе строчки в этой подкатегории активируется иконка шитья в 4 направлениях (С).

Начальная точка шитья отмечена в поле строчки (В), направление шитья указывается стрелкой. Для изменения направления шитья используйте иконки-стрелки (С).

Когда прошьете на нужную длину строчку в одном направлении, выберите новое направление, нажав на соответствующую иконку- стрелку.

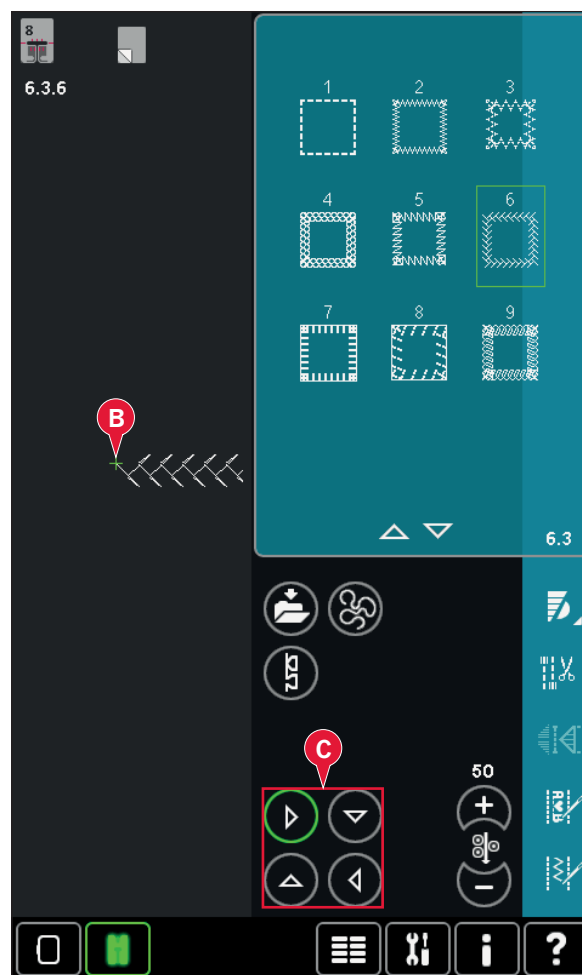

Строчки для совмещения

Прошейте красивые декорации в двух цветах, используя строчки для совмещения. Эти строчки состоят из нескольких частей, которые разработаны специально, чтобы шить поверх друг друга.

Прошейте первую строчку и затем прошейте вторую, перекрывая первую. Обязательно совместите начальную точку для каждой строчки.

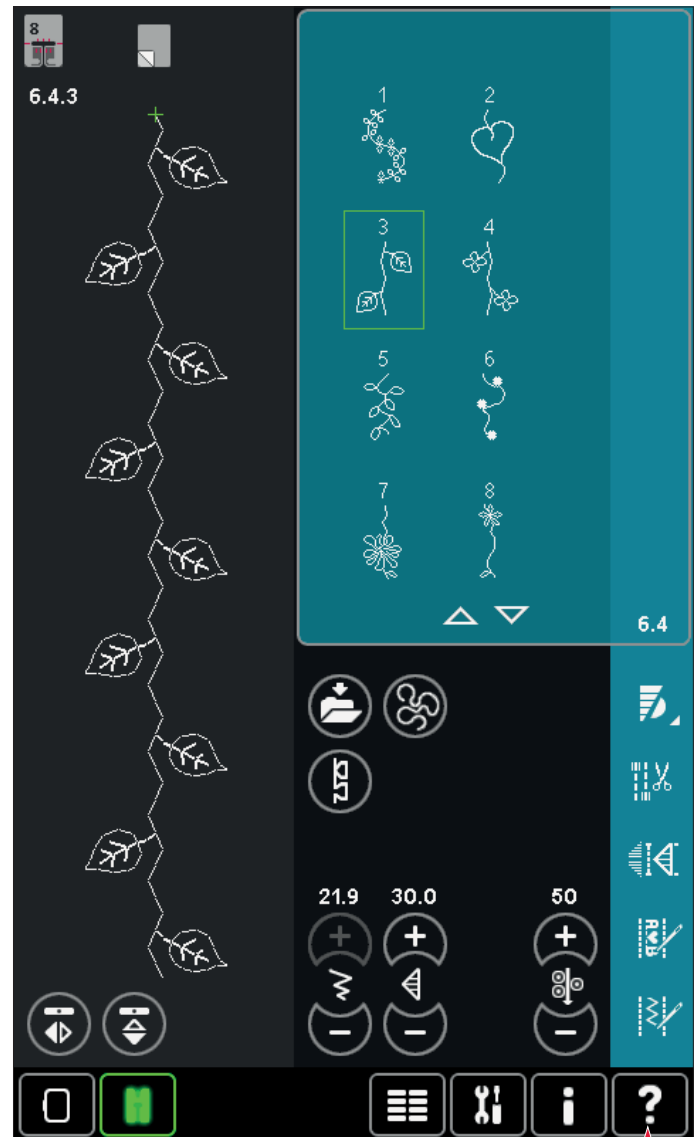

Нажмите Быстрая помощь (30) и вы увидите предварительный просмотр строчек в отдельности и вместе.

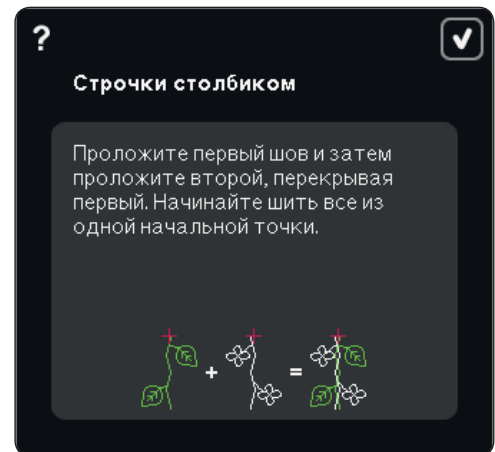

Сообщения на дисплее

Система занята

Когда машина загружает, сохраняет, передвигает файлы или делает еще что-то, что занимает время, на дисплее появляется символ песочных часов.

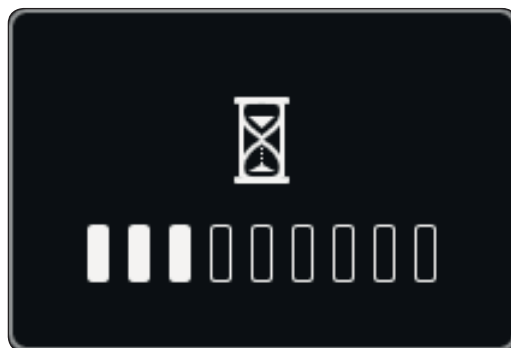

Пустая шпулька

Когда шпулька почти пустая, машина останавливается автоматически и на дисплее появляется соответствующее сообщение. Замените пустую шпульку на полную.

Примечание: Если возможно, то дойдите до полного окончания ниток на шпульке. Только не закрывайте окно.

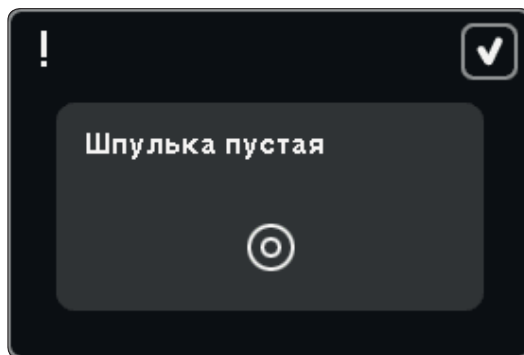

Проверка игольной нити

Машина остановится автоматически, если произошел обрыв верхней нити. Перезаправьте игольную нить, закройте окно и продолжите шитье.

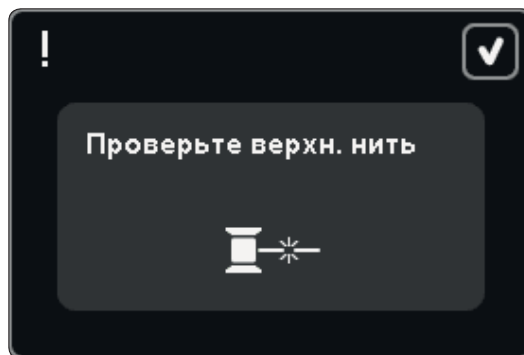

Снятие петельной лапки Сенсорматик

Требуется снять петельную лапку Сенсорматик, если вы делаете следующее:

- Шьете не петлю, а какую-либо другую строчку.
- Шьете петлю, которая не может быть выполнена петельной лапкой Сенсорматик.
- Шьете измененную петлю, которая сохранена не с лапкой Сенсорматик в вашем Персональном меню.

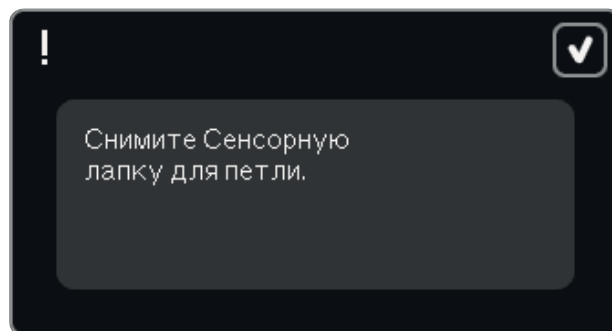

Блокировка главного мотора

Если вы шьете толстую ткань, или если машина заблокировалась во время шитья, значит мотор перегружается. Нажмите ОК, что вы согласны с перезагрузкой. Снова нажмите ОК для продолжения шитья.

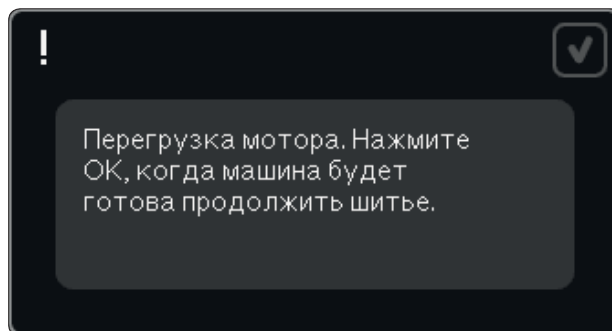

Комбинирование



Открытие и закрытие комбинирования

Комбинирование может применяться в двух режимах - швейном и вышивальном. Для открытия нажмите символ комбинирования (A) в строке функций. Для закрытия комбинирования и шитья или вышивания вашей созданной последовательности нажмите ОК (20) в верхнем правом углу.

Примечание: Если швейный режим активен и строчка готова для шитья, то можно закрыть активную функцию, нажав на педаль или нажав на кнопку Старт/Стоп.

Не все строчки доступны для комбинирования. Если вы пытаетесь выбрать недоступную строчку, то окно-подсказка сообщит вам о невозможности.



Швейный режим



Вышивальн. режим

Создание последовательности

Для начала создания последовательности, найдите нужную категорию строчек, прокручивая с помощью стрелок вниз или можно открыть меню выбора (18). Нажмите на нужную строчку для добавления в последовательность.

Для создания последовательности из букв откройте меню выбора (18) и загрузите выбранный швейный шрифт. В области выбора строчки нажмите иконку (B) для выбора верхнего или нижнего регистра букв, цифр или специальных символов.

Активная позиция отмечена курсором и выбранная строчка или буква маркирована зеленым цветом. Вставленная строчка появляется на месте курсора. Изменять можно только выделенный элемент.

Курсор передвигается по комбинации с помощью стрелок (10). Между стрелками указывается номер текущего элемента и общее количество элементов в комбинации.

Добавление строчки или буквы

Установите курсор на место, где нужно добавить букву или строчку. Выберите строчку, которую желаете добавить. Она появится на месте курсора.

Изменение текста и строчек

Вы можете зеркально отражать, изменять длину и ширину или менять плотность и положение выбранной строчки. Такие изменения можно производить только в швейном режиме.

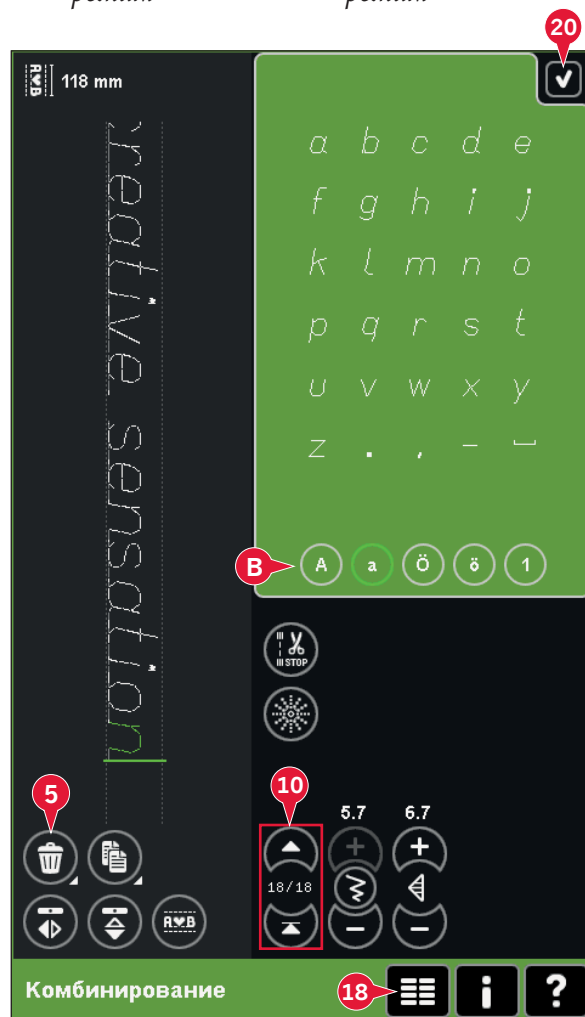

Удаление строчки или буквы (5)

Для удаления строчки установите курсор к строчке, которую хотите удалить, и нажмите иконку Удалить. Долгое нажатие приведет к удалению всей комбинации.

Копирование строчки или буквы (6)

Для копирования установите курсор к нужной строчке, которую хотите скопировать. Нажмите иконку копировать.

Примечание: Делайте изменения в строчке до копирования и строчка будет скопирована с изменениями.

Долгое нажатие - появится окно для ввода количества копий, которые хотите добавить.

Замена строчки или буквы

Для замены строчки просто выберите ее, нажмите иконку Удалить и добавьте новую строчку. Новая строчка появится на месте курсора

Команды в последовательности (16)

Вы можете вставить в последовательность команду Закрепка, Стоп или обрезка нитей. Эти команды будут запрограммированы и будут всегда выполняться при шитье комбинации.

Используйте команду Закрепка (a), если хотите закрепить нитки. Вы можете вставлять команду Закрепка в любом месте в комбинации.

Примечание: Если создавать комбинацию в вышивальном режиме, то закрепки в начале и конце будут вставлены автоматически. Команды можно отменить.

Вставьте команду Стоп (b), если хотите чтобы машина остановилась. Это очень удобно, например, в конце последовательности, если хотите ее прошить только один раз или создать последовательность в несколько рядов.

Вставьте команду обрезка нитей (c), если вам нужно, чтобы машина закрепила и обрезала нитки и затем подняла лапку.

Переместите курсор в положение, где нужно вставить команду. Выберите ее и она будет добавлена в последовательность. Появится соответствующая иконка, подтверждающая что команда вставлена и также показывает, где команда будет выполнена в последовательности.

Примечание: Команды появятся на дисплее в порядке, в котором вы их запрограммировали.

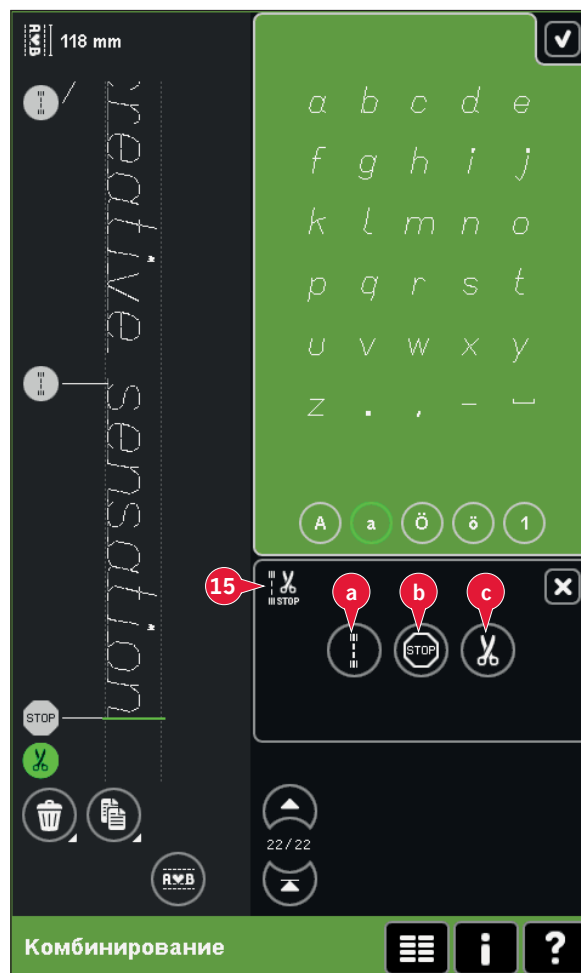
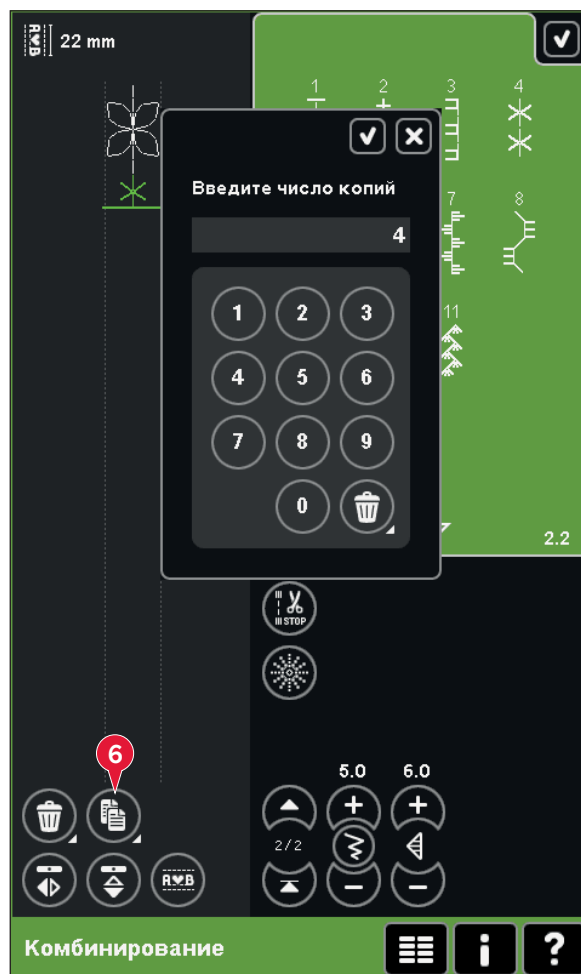

Горизонтальный вид (9)

Для просмотра вашей последовательности в горизонтальной плоскости, нажмите иконку предварительного просмотра.

Ваша последовательность будет показана в окне. Если последовательность очень длинная и не вмещается в окно, то нажмите функцию Полный вид (A) для просмотра всей введенной последовательности. Вы можете также пройти через последовательность с помощью стрелок (B).

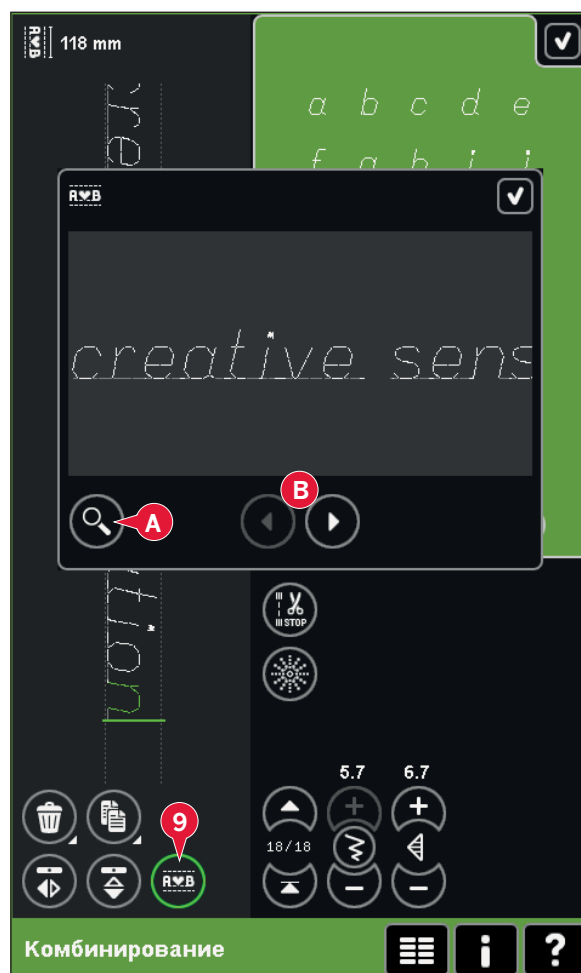

Стежки направления (17)

Эти стежки добавляются между элементами строчек в комбинации и дают возможность передвигать элементы строчек в различных направлениях для создания новых форм и широких бордюров.

Стежки направления - это прямые стежки длиной 1 мм и могут быть использованы в 16 направлениях.

Откройте окно со стежками-направлениями. Выбранный угол будет отмечен зеленым (C) в поле направлений. Угол отклонения показан в окне (D). Нажмите в поле направлений на нужный вам угол.

Вы можете также нажать нужную линию в белой области или нажать и тянуть зеленую линию и затем отпустить на нужном угле наклона.

Когда вы выбрали нужный угол, нажмите иконку вставить (E) и один стежок будет вставлен в комбинацию на место курсора.

Стежки направления могут быть удалены, скопированы или зеркально отражены не закрывая меню стежков направления.

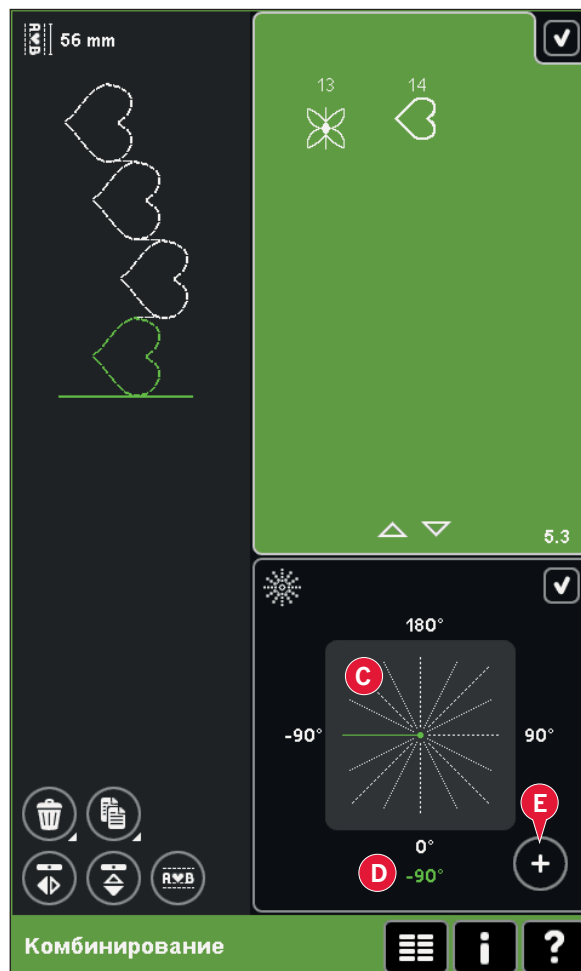

Полный вид (16)

Если строчка или комбинация шире, чем может быть показана на экране, то, нажав на иконку "Полный вид", вы можете увидеть комбинацию во всю ширину целиком.

Примечание: Эта функция активна, если строчка или комбинация выходят за пределы поля строчки.



Загрузка и шитье комбинации

Для шитья последовательности нажмите ОК (20) в правом верхнем углу дисплея. Последовательность будет загружена в режим, который был активен до ввода последовательности - Швейный режим или Вышивальный редактор.

Швейный режим

В швейном режиме есть возможность начать шитье в любом месте последовательности. Используйте стрелки (A) для прохода через комбинацию.

Если выбираете другую строчку в швейном режиме и затем снова открываете комбинирование, то ваша последовательность остается без изменений. Каждый раз при закрытии режима комбинирования, последовательность загружается в швейный режим.

Примечание: Если вы использовали стежки-направления при создании последовательности и ширина строчки получилась более 9 мм, то следует использовать лапку №8 для макси-узоров.

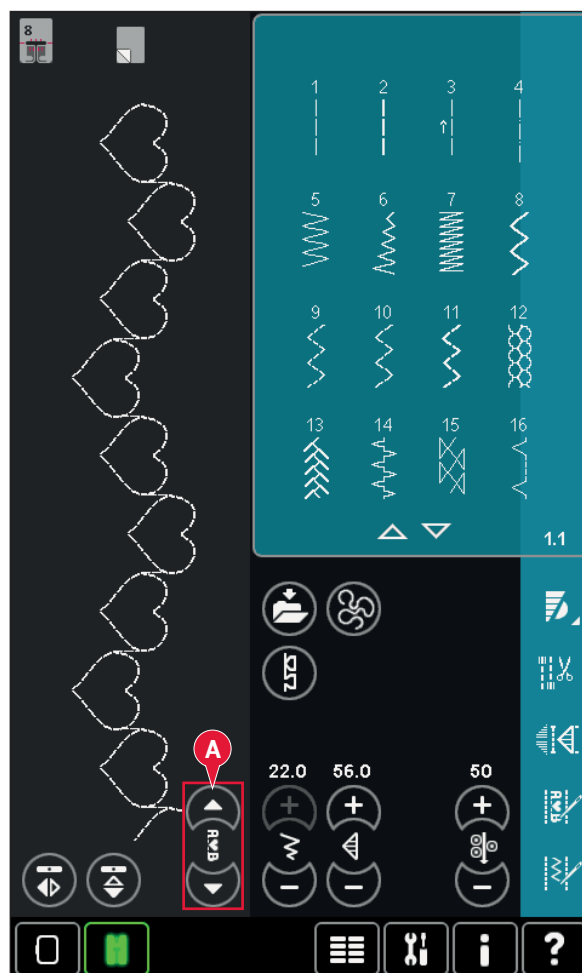

Вышивальный редактор

При загрузке в Вышивальный редактор последовательность становится вышивальным дизайном. Войдите в режим Вышивания и вышейте последовательность как обычный дизайн.

Если последовательность выбрана и вы снова открываете комбинирование из выш. редактора, то последовательность остается без изменений.

Если последовательность не выбрана, то при открытии режима комбинирования будет свободно и готово для создания новой последовательности. Каждый раз при закрытии режима комбинирования последовательность загружается в Выш. редактор.

Сохранение последовательности

Последовательность сохраняется в Швейном режиме или Вышивальном редакторе. Закройте последовательность нажатием ОК (20) в правом верхнем углу дисплея.

Вышивальный режим

В вышивальном режиме последовательность сохраняется как дизайн. Нажмите Сохранить (C) и выберите Персональные дизайны, Персональные файлы или доп. носители. Более подробная информация на стр. 8:9.

Швейный режим

В швейном режиме последовательности сохраняются так же, как и строчки. Сохраните последовательность нажатием на иконку Сохранить (A). Вы можете сохранить вашу последовательность в двух местах - в персональных файлах (a) и персональном меню (b). Более подробная информация на стр. 4:8-4:9.

Примечание: Последовательность не сохраняется по умолчанию. Иконка (c) не активна.

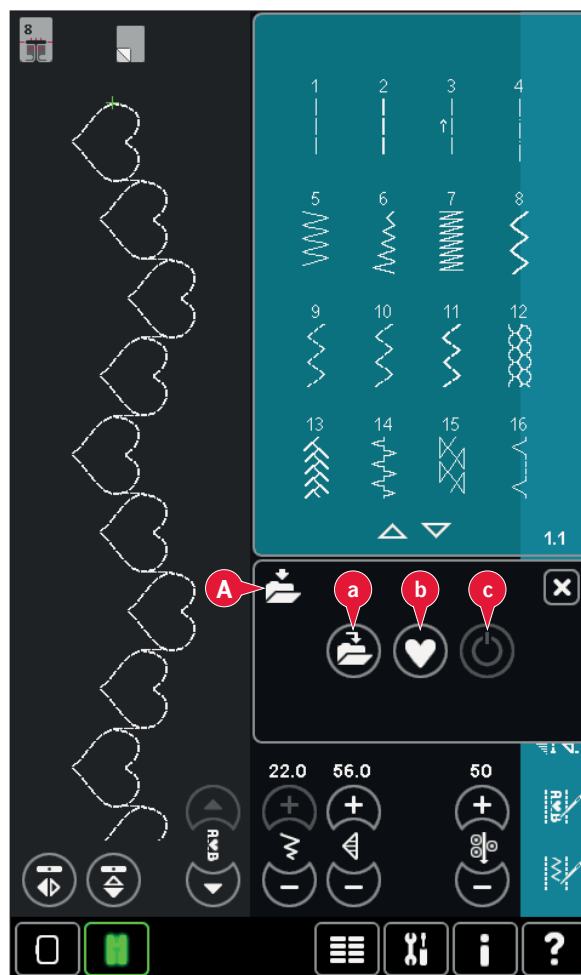

Важная информация по комбинированию

Изменения в последовательности

Изменения, сделанные в швейном или вышивальном режимах относятся ко всей последовательности. Тем не менее, эти изменения не сохраняются, если вы вернетесь в комбинирование. В Выш. Редакторе положение последовательности сохранится.

Для изменения отдельных стежков в последовательности следует вернуться в режим комбинирования.

Последовательности в швейном и вышивальном режимах

Программа комбинирования может использоваться как в швейном, так и вышив. режимах. Если последовательность создана, когда швейн. режим активен, то она будет доступна, когда открыто комбинирование после активирования выш. режима и наоборот. Созданная комбинация не будет передана в другой режим.

Последовательность, созданная в Вышивальном режиме, становится вышивальным дизайном при загрузке в Выш. Редактор и не может быть прошита в Швейном режиме.

Последовательность, созданная в Швейном режиме, может быть вручную загружена в Выш. редактор и теперь она становится вышивальным дизайном.

Последовательность в программе Stitch Creator (Создатель строчки)

Последовательность можно открыть в программе Stitch Creator (Создатель строчки) и модифицировать. Теперь ваша последовательность станет одним элементом строчки. Если снова открыть комбинирование, то она не будет больше доступна по стежкам. Введенная последовательность теперь будет как один стежок.

Сообщения на дисплее

Строчка не редактируется

Некоторые строчки и программы не доступны для комбинирования, например, петли и 4 направления шитья.

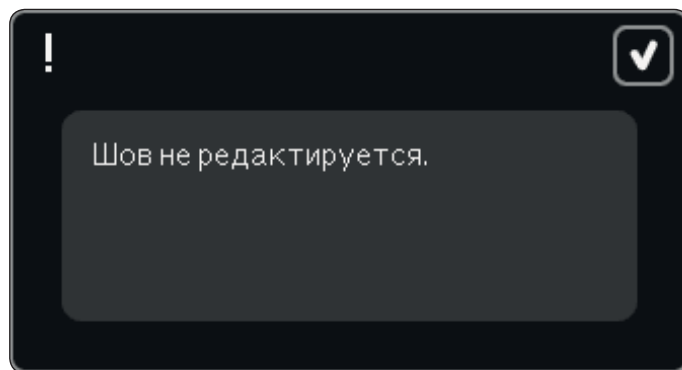

Превышение длины комбинации

Ваша программируемая строчка может быть длиной до 500 мм и содержать 99 элементов из строчек. Если комбинация превышает максимальную длину, то появится предупредительное сообщение.

Каждый добавленный элемент строчки делает комбинацию еще длиннее.

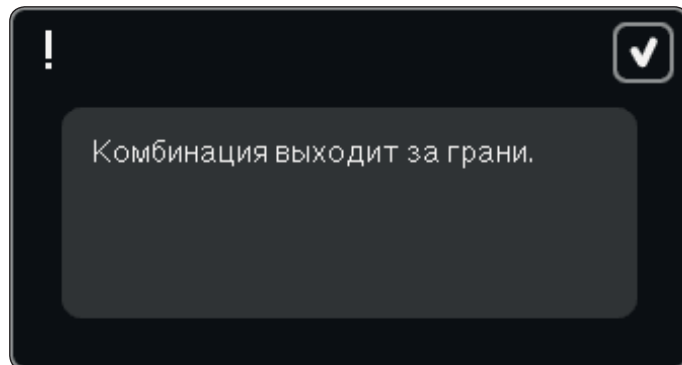

Stitch Creator (Создатель строчки)

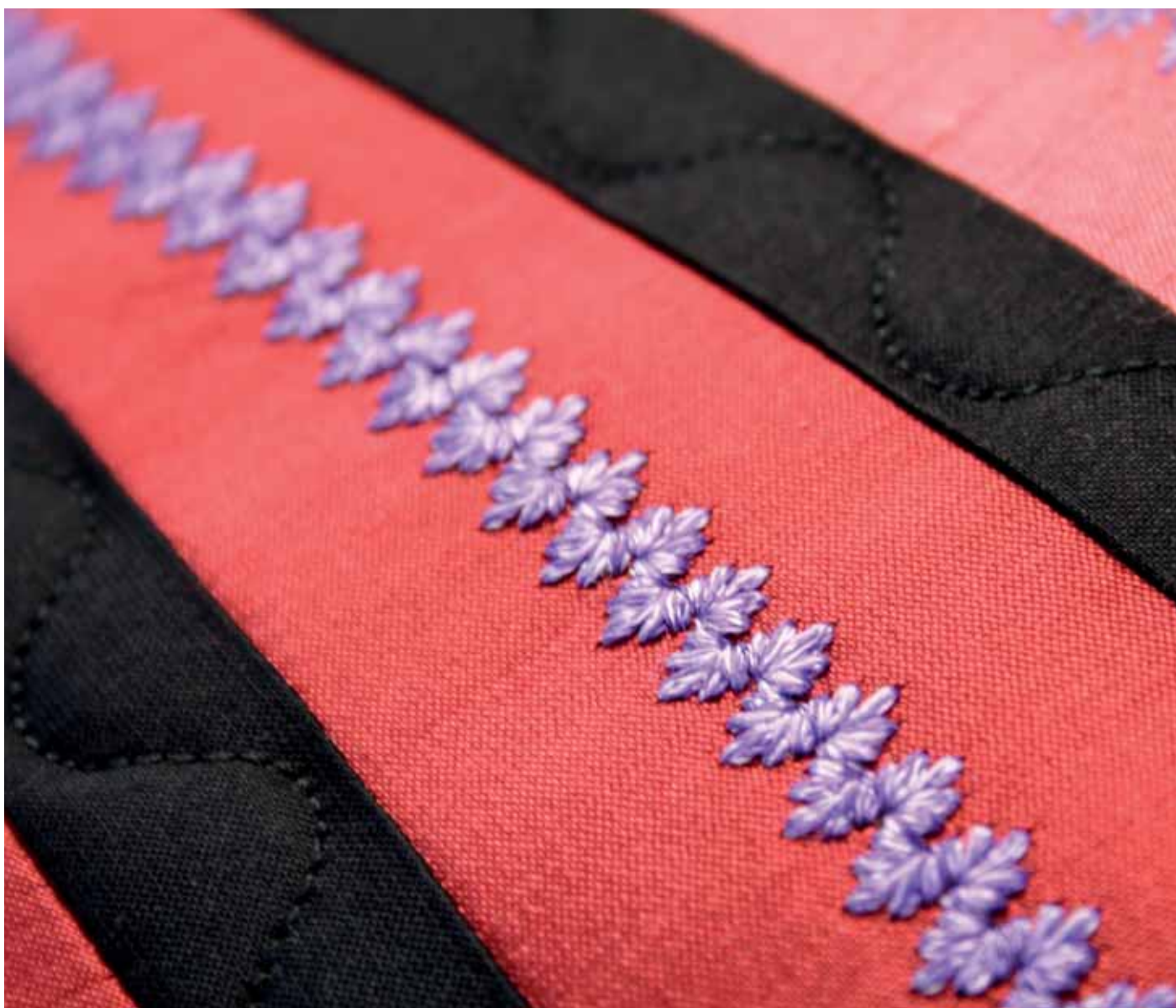

Stitch Creator (Создатель строчки)

В этой программе вы можете создавать полностью новые строчки и изменять каждый отдельный стежок. Комбинируйте и создавайте ваши собственные строчки. Добавляйте, удаляйте, передвигайте и комбинируйте стежки прямо на дисплее. Вы можете создавать свои индивидуальные строчки или изменять уже готовые элементы строчек или букв.

Ширина рабочего поля строчки 9 мм, максимальная длина стежка 6 мм. Сетка и центральная вертикальная линия помогут вам при создании строчки. Ваша строчка может быть длиной примерно 500 мм и вы можете ее сохранять в персональном меню или в персональных файлах.

Stitch Creator (Создатель строчки) - обзор

1. Меню выбора строчки
2. Стрелки для прокрутки по категориям
3. Поле строчки
4. Удалить
5. Копировать
6. Новый стежок
7. Вертикальное зеркальное отражение
8. Горизонтальное зеркальное отражение
9. Тройной стежок
10. Зуммирование
11. Мульти-выбор
12. Стрелки (отмечают предыдущую или следующую точку стежка)
13. Сенсорная функция-перемещение
14. Сенсорная функция-панорама
15. Колесо
16. Координаты положения иглы
17. Длина подачи
18. ОК, закрытие программы Stitch Creator
19. Меню выбора
20. Быстрая помощь

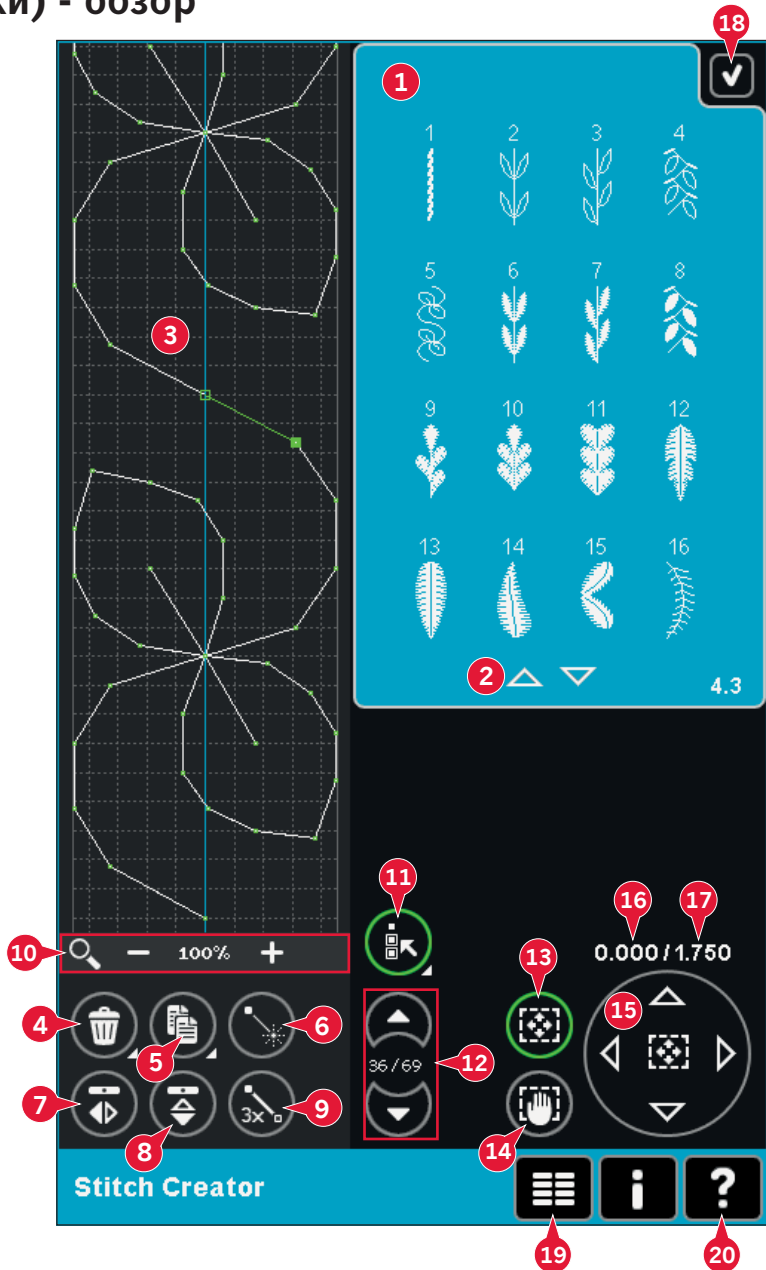

Быстрая помощь (20)

Используйте Быструю помощь, чтобы получать информацию об иконках дисплея. Нажмите на иконку Быстрая помощь (20) и затем иконку или часть дисплея, о чем нужна информация.

Открытие и закрытие Stitch Creator

Stitch Creator (Создатель строчки) может использоваться в обоих режимах - швейном и вышивальном. Для открытия надо нажать иконку Stitch Creator (A) в главном меню. Для закрытия программы Stitch Creator и шитья или вышивания созданной строчки или последовательности надо нажать ОК (18) в правом верхнем углу дисплея.

Примечание: Если швейный режим активен, ваша созданная строчка готова для шитья, вы можете также закрыть активную функцию, нажав на педаль или нажав на клавишу Старт/Стоп.

Некоторые строчки не используются в программе Stitch Creator. Если вы попытаетесь выбрать одну из этих строчек, то машина уведомит вас об этом.

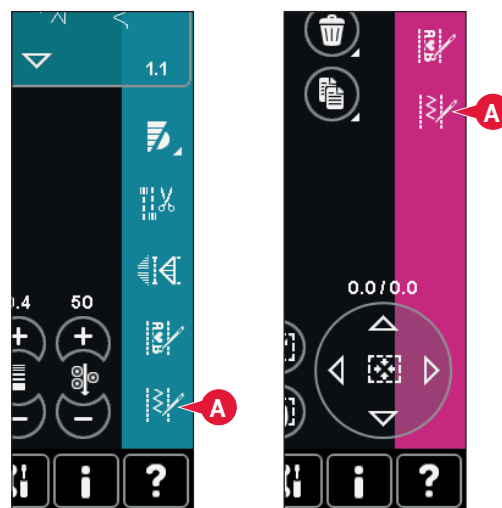

Швейный режим

Вышивальн. режим

Определение точки стежка

Точка стежка - это точка, где игла входит в ткань. Точки соединяются между собой стежками.

Каждая точка стежка отражается точкой. Маркированная точка стежка помечена заполненным квадратиком. Выбранная точка стежка отмечена контурным квадратиком.

Начало создания - добавление стежка или точки стежка

Для добавления новой точки стежка надо нажать иконку новой точки стежка (6). Также можно добавлять дополнительные стежки из меню выбора строчек (1) или главного меню выбора (19).

Выбор стежков/Точек стежков

Для выбора точки стежка нажмите на нее стилусом на дисплее. Если выбираете более одной точки, то также выделяются и стежки между ними.

Для выделения предыдущей или следующей точки стежка используйте стрелки (12).

Между стрелками показана информация о стежке или комбинации. Первая цифра указывает номер текущего стежка, вторая цифра показывает общее количество стежков в комбинации.

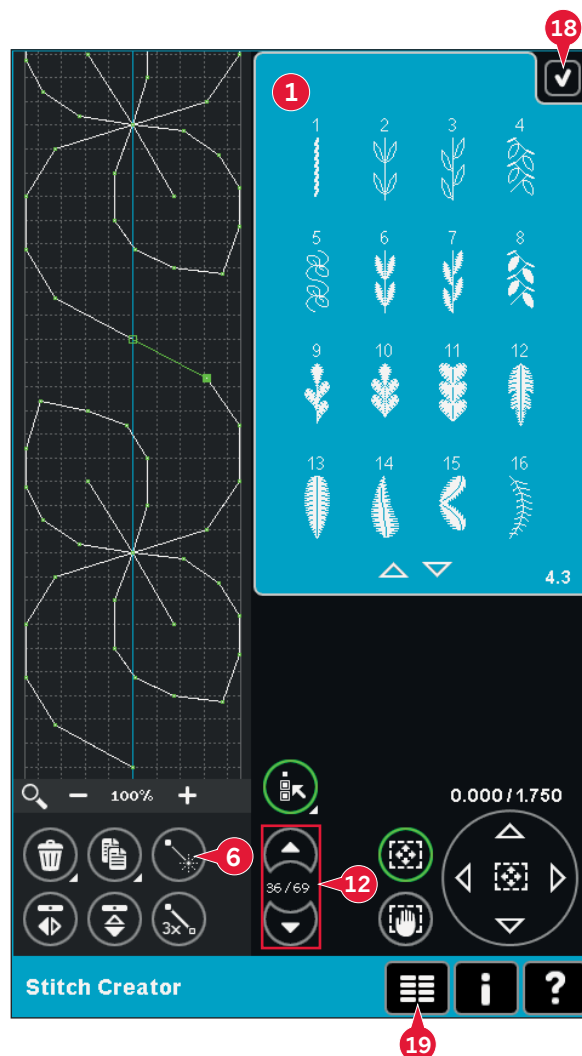

Мульти-выбор (11)

Долгое нажатие приведет к выделению всей комбинации.

Для выбора стежка, следующего за отмеченной точкой, нажмите иконку мульти-выбор и затем нажмите стрелку вниз (12).

Стрелка вверх служит для выбора стежков, находящихся до отмеченной точки, а стрелка вниз служит для выделения стежков, которые идут после отмеченной точки.

Примечание: Если вы выделяете стежки стрелкой вверх, то для отмены выделения используйте стрелку вниз.

Удаление выбранной точки стежка (4)

Если вы хотите удалить одиночный стежок, выберите этот стежок и нажмите иконку Удалить. Если вы выбрали более одного стежка, то нажав на иконку Удалить, вы удалите все выбранные стежки.

При долгом нажатии на иконку Удалить, вы удалите все стежки с поля строчки.

Копирование выделенной точки стежка (5)

Для копирования стежка, сначала выберите нужный стежок и нажмите иконку копировать.

Если выделено несколько стежков, то все они будут скопированы и вставлены после отмеченной точки стежка.

При долгом нажатии появится окно, в котором вы можете поставить нужное вам количество копий.

Добавление нового стежка (6)

Нажмите эту иконку для добавления нового стежка. Две точки создадут новый стежок.

Зуммирование (10)

При использовании иконок зуммирования, фокусирование будет на выделенных стежках.

Расстояние между линиями сетки равно 1 мм на ткани. Если вы увеличиваете область строчки, то появятся дополнительные линии сетки.

Расстояние между этими линиями составляет 0,5 мм. При уменьшении остаются видимы только линии границ поля строчки.

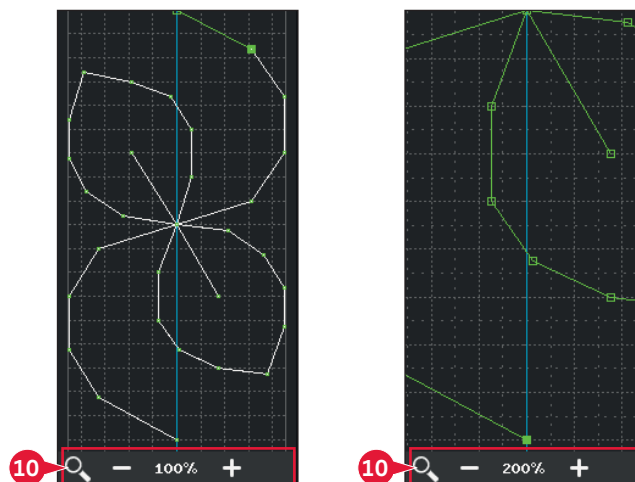
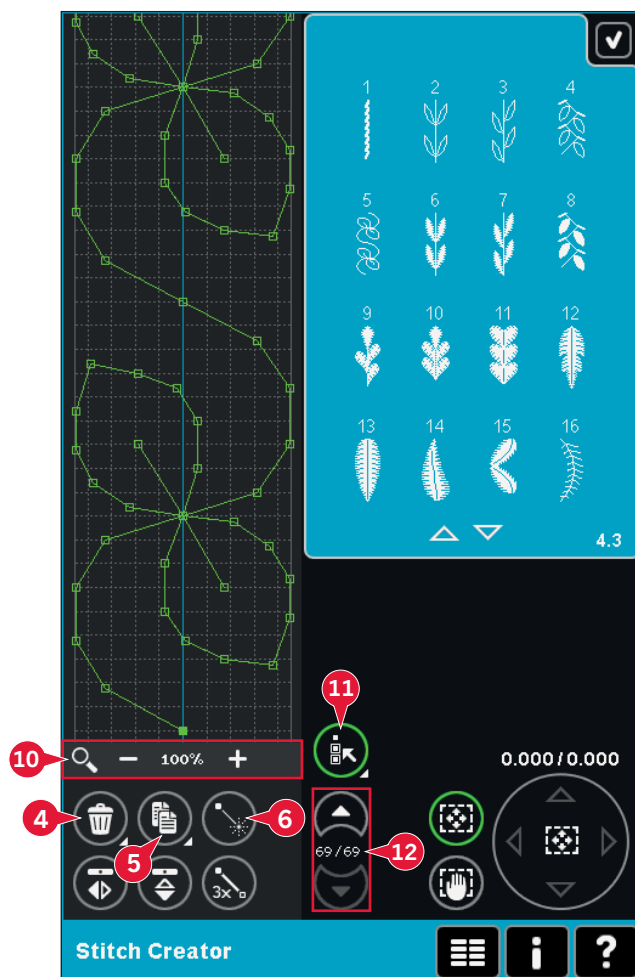

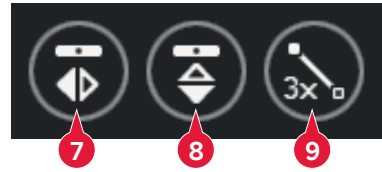

Вертикальное зеркальное отражение (7)

Выбранная точка (точки) строчки будут зеркально отражены в вертикальной плоскости.

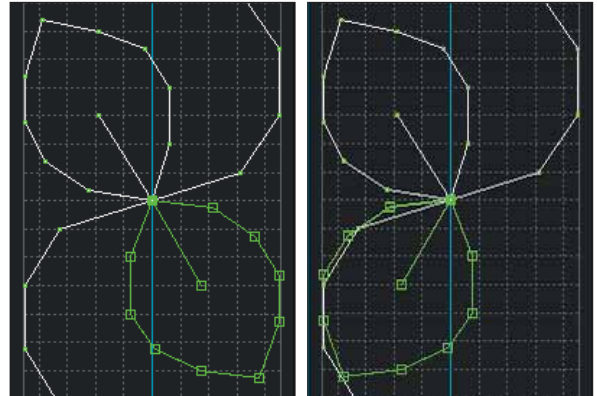

7. Вертикальное зеркальное отражение

Горизонтальное зеркальное отражение (8)

Выбранные точки строчки будут зеркально отражены в горизонтальной плоскости.

Примечание: Функция активна, если выбрано более одной точки строчки.

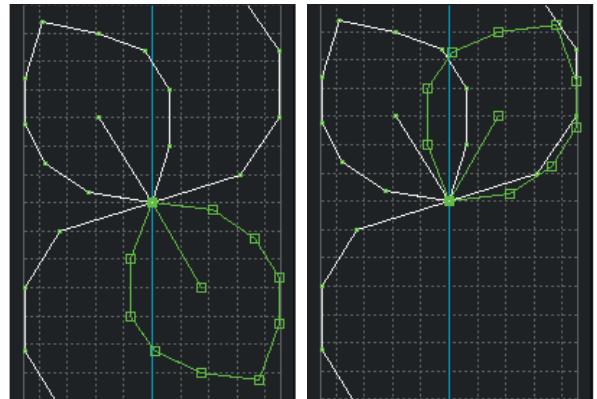

8. Горизонтальное зеркальное отражение

Тройной стежок (9)

Используется для утроения выбранного стежка (стежков).

Примечание: Функция активна, если выбрано более одной точки строчки.

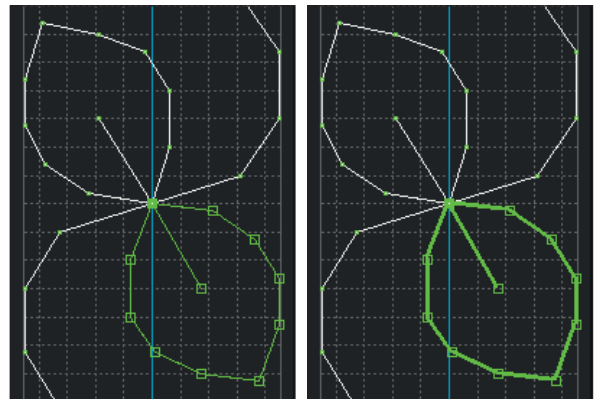

9. Тройной стежок

Сенсорные функции

С помощью стилуса вы можете делать изменения прямо на дисплее, нажав и двигая прямо в поле строчки. В зависимости от выбранной функции вы можете двигать Панораму или перемещать выбранный стежок (стежки). Стрелки в кругу используются для точного перемещения.

Перемещение (13)

Вы можете перемещать стилусом выбранные стежки или точки стежков прямо на экране или с помощью стрелок колеса (15).

Панорама (14)

Позволяет просматривать строчку с помощью стилуса прямо на дисплее или с помощью стрелок колеса (15).

Примечание: Нельзя использовать функцию панорама за пределами швейной области, например, когда масштаб 100% или меньше, т.к. вы не сможете использовать функцию панорама по сторонам.

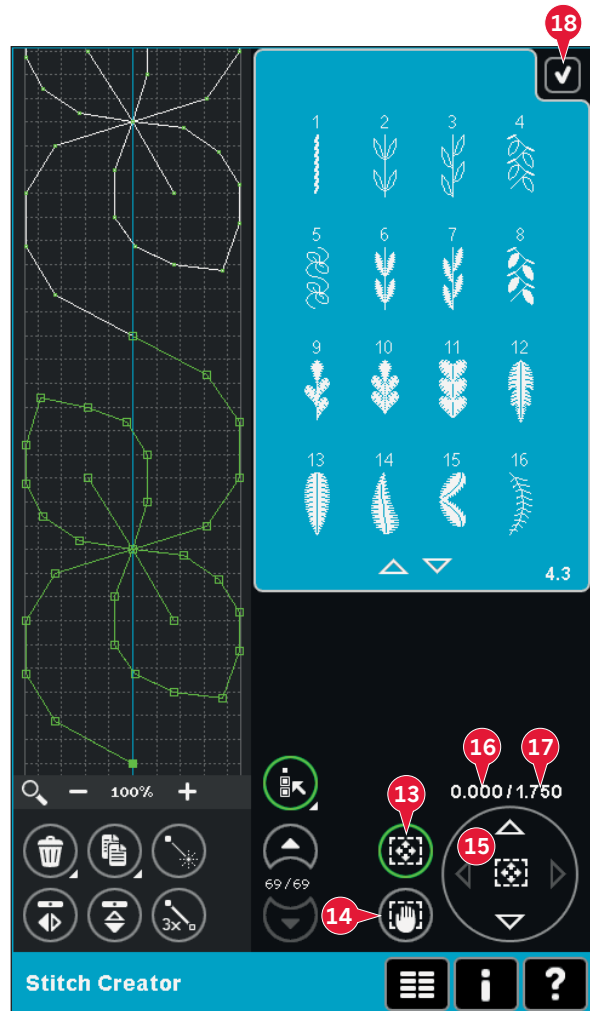

Координаты отмеченной точки стежка

Левая цифра (16) над колесом показывает положение иглы от центральной линии для отмеченной точки.

Правая цифра над колесом (17) показывает расстояние от предыдущей точки стежка.

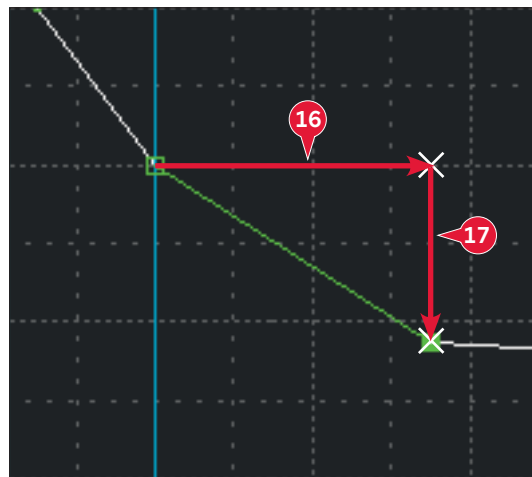

Загрузка и шитье строчки

Для шитья созданной строчки нажмите ОК (18) в правом верхнем углу дисплея. Строчка загрузится в режим, в котором она создавалась - швейный или вышивальный.

Швейный режим

Если швейный режим активен при закрытии программы Stitch Creator, то строчка загрузится в швейный режим и готова для шитья.

Если выбрана другая строчка в швейном режиме и затем снова открыт Stitch Creator, созданная вами строчка останется без изменений. Каждый раз при закрытии программы Stitch Creator, строчка загружается в швейный режим.

Вышивальный редактор

Когда загружен вышивальный редактор, ваша строчка становится вышивальным дизайном. Перейдите в режим вышивания и строчка будет вышита как обычный дизайн.

Если строчка уже открыта и вы снова открыли программу Stitch Creator в вышивальном режиме, строчка останется без изменений. Если не выбрана никакая строчка, то программа Stitch Creator будет пустой при открытии и можно создавать что-то новое. Каждый раз при закрытии программы Stitch Creator строчка загружается в вышивальный редактор.

Сохранение строчки

Сохранить строчку можно в швейном режиме или вышивальном редакторе. Закройте программу Stitch Creator, нажав ОК (18) в правом верхнем углу дисплея.

Швейный режим

Строчки, созданные в программе Stitch Creator (Создатель строчки), при активном швейном режиме сохраняются как обычные строчки. Сохраните строчку, нажав иконку Сохранить (A). Сохранять можно в персональных файлах (a) или персональном меню (b). Подробная информация на стр. 4:8-4:9.

Примечание: Созданная строчка не сохраняется по умолчанию. Иконка (c) не активна.

Вышивальный режим

В вышивальном режиме строчка сохраняется как дизайн. Нажмите Сохранить (C) и выберите Персональные дизайны, Персональные файлы или Доп. Носители. Подр. инф-ция на стр. 8:9.

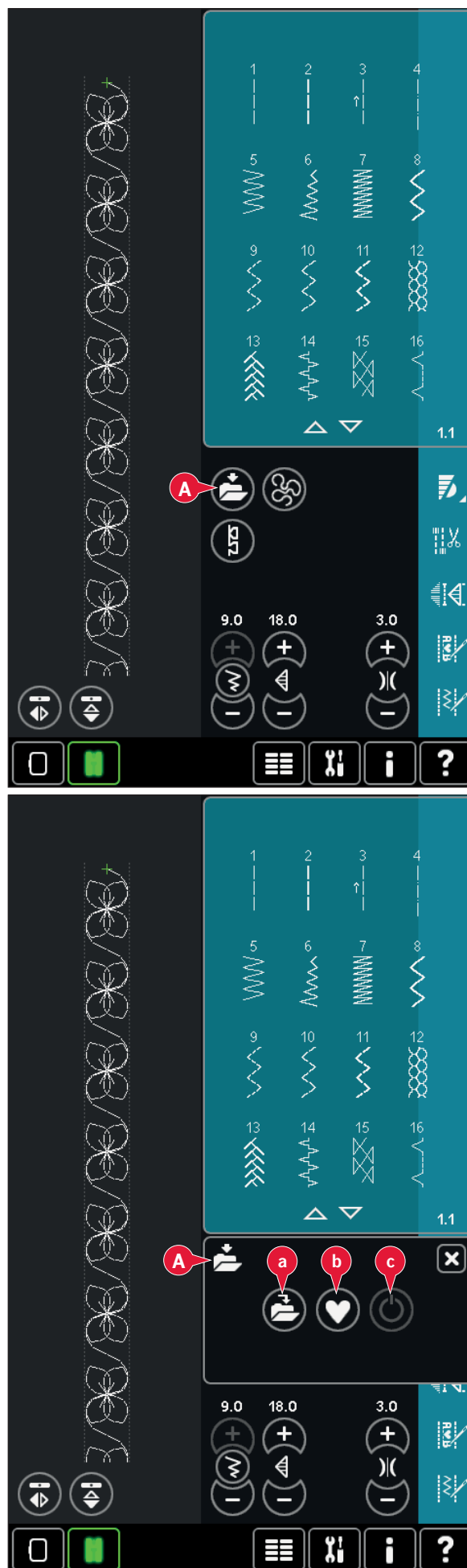

Важная информацию по программе Stitch Creator

Созданные строчки в швейном и вышивальном режимах

Программа Stitch Creator (Создатель строчки) может применяться как в швейном, так и в вышивальном режимах. Если строчка создается в швейном режиме, то она не будет доступна при открытии в вышивальном режиме и наоборот. Созданная строчка не может быть трансформирована из одного режима в другой.

Если строчка создается при активном вышивальном режиме, то она будет сохранена как дизайн и не может быть прошита в швейном режиме.

Если вышивальный режим активен, то ваша строчка загрузится в вышивальный редактор и вы сможете ее сохранить только как вышивальный дизайн.

Созданные строчки в комбинировании

Строчка, созданная в программе Stitch Creator (Создатель строчки) может быть использована как часть последовательности. В комбинировании откройте меню выбора и папку с вашим сохраненным дизайном. Строчка будет добавлена в положение курсора в последовательности.



Сообщения на дисплее

Строчка не используется

Некоторые программы не используются для добавления в последовательность в Stitch Creator. Петли, Макси-узоры и Четыре направления шитья не открываются в программе Stitch Creator.

Комбинация слишком длинна

Ваша программируемая строчка может быть длиной примерно 500 мм. Если комбинация выходит за пределы допустимой длины, то появляется об этом сообщение.

Каждый элемент строчки или стежок, которые вы добавляете, удлиняют комбинацию.

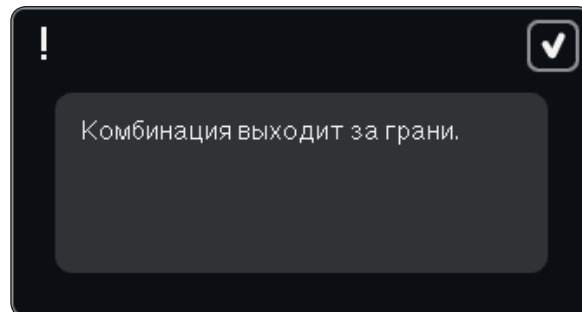
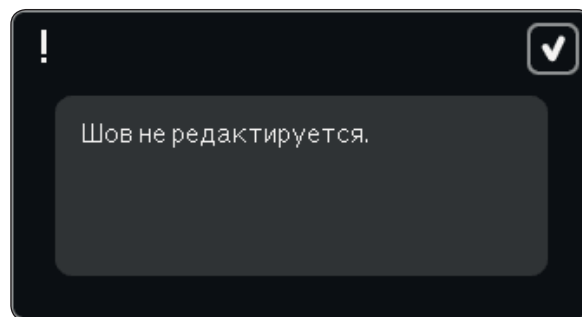

Подготовка к вышиванию



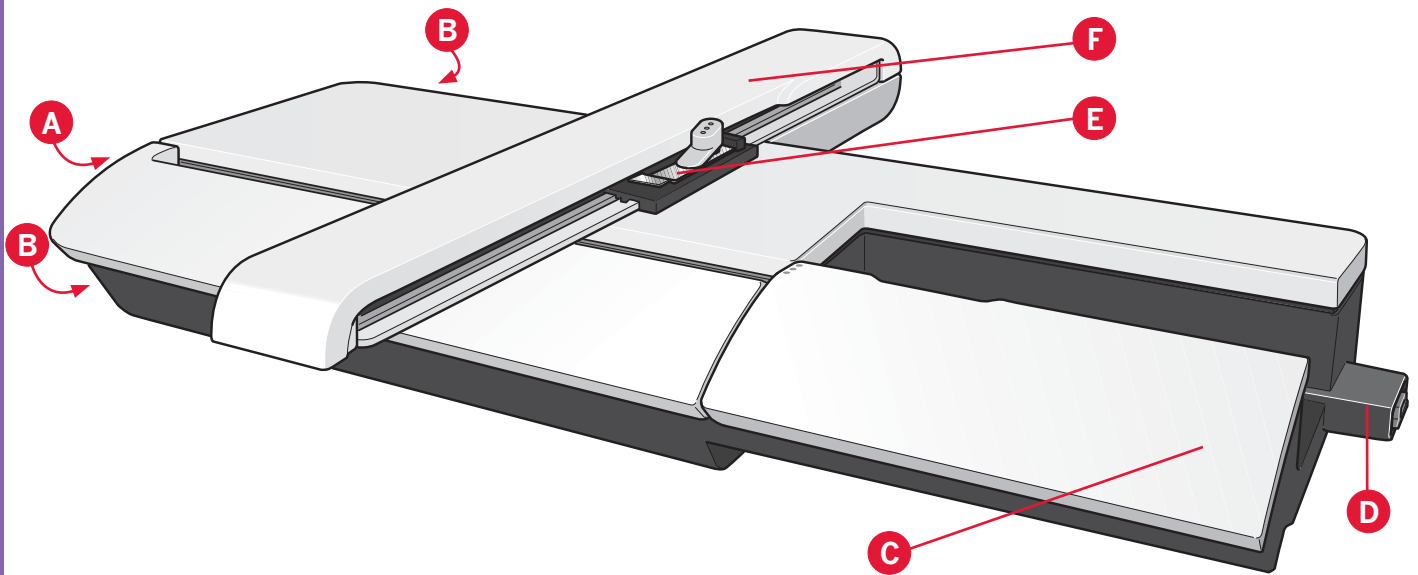

Обзор вышивального блока

(тип BE20)

- A Кнопка для снятия выш. блока
- B Регулируемые ножки
- C Коробка с вышивальными принадлежностями
- D Разъем для подключения вышивального блока
- E Разъем для установки пялец
- F Рукав вышивального блока

Примечание: Вы также можете дополнительно приобрести у дилера PFAFF® маленький вышивальный блок для пялец 260x200 мм.

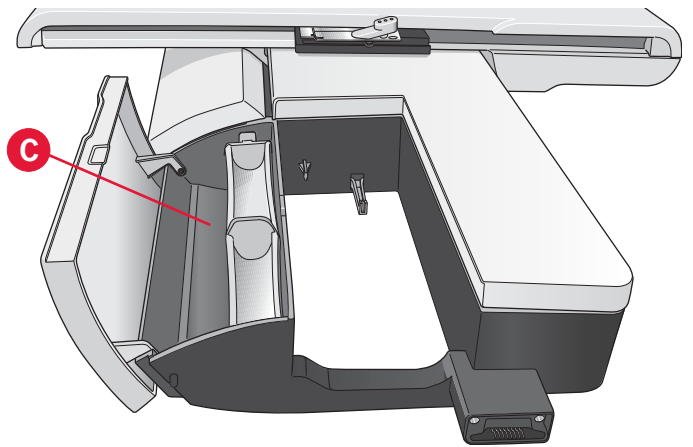

Коробка с вышивальными принадлежностями

Используйте коробку в вышивальном блоке для хранения аксессуаров для вышивания.

Вышивальные пяльцы-обзор

- G Подключение пялец
- H Внешняя рамка пялец
- I Внутренняя рамка пялец
- J Рычаг Быстрое открывание
- K Крепежный винт
- L Выемки для крепления клипс
- M Центральные метки

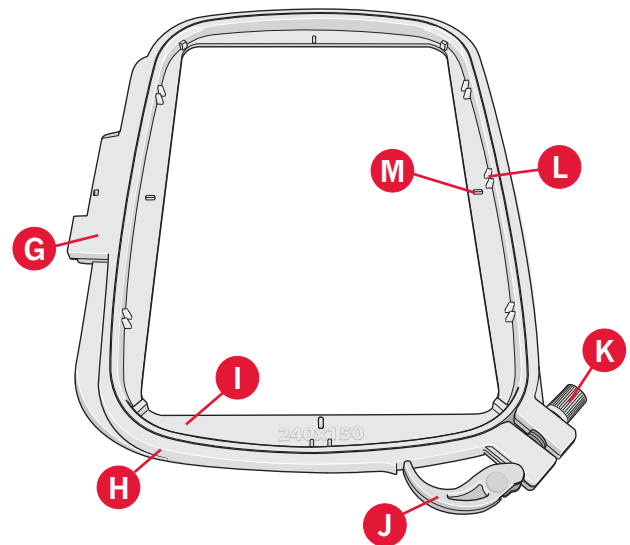

Встроенные дизайны

В памяти машины находится свыше 330 дизайнов.

Вышивальная коллекция creative sensation™ Embroidery collection

Просмотрите дизайны и шрифты из вышивальной коллекции creative sensation™.

Номер дизайна, количество стежков (в дизайне) и размер показаны рядом с каждым рисунком дизайна. Показаны предлагаемые цвета ниток для каждого цветового блока.

Подключение вышивального блока

Вы найдете закрытый разъем для блока позади свободного рукава машины, см. рис. Крышка откроется автоматически при установке блока.

1. Снимите коробку с принадлежностями.
2. Установите вышивальный блок на свободный рукав машины, чтобы разъемы совпали. При необходимости отрегулируйте ножки блока, чтобы машина и блок составляли ровную поверхность. Если машина выключена, включите ее.
3. Откроется меню с сообщением освободить область вышивания для калибровки. Нажмите ОК. Машина выполнит калибровку и рукав блока установится в исходное положение для вышивания. Эта калибровка включает вышивальные функции и происходит каждый раз при включении машины.

Убедитесь, что пяльцы не установлены, так как при калибровке могут быть повреждены пяльцы и/или блок, иглы, прижимные лапки. Перед калибровкой убедитесь, что вокруг машины достаточно свободного пространства для вышивания.

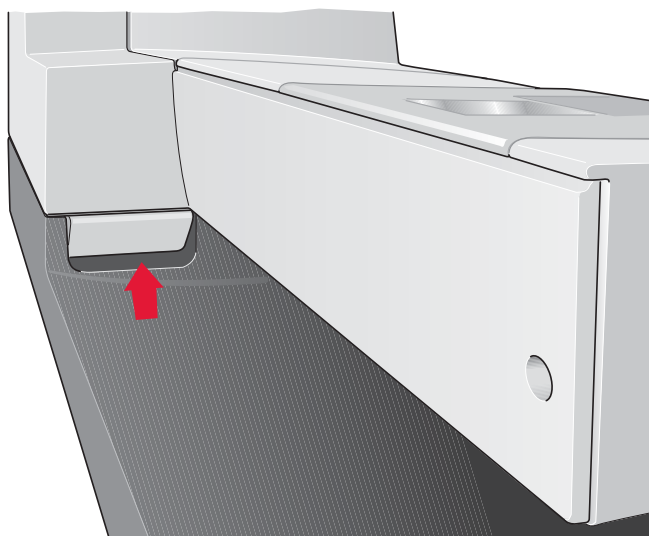

Снятие вышивального блока

1. Для хранения в чехле сдвиньте рукав блока в положение парковки, выбрав иконку парковки на экране в режимах редактирования или вышивания.
2. Нажмите на кнопку слева под вышивальным блоком (А) и выдвигайте блок влево.
3. Крышка разъема закроется автоматически.
4. Храните вышивальный блок в фирменной специальной упаковке, удобной для переноски.

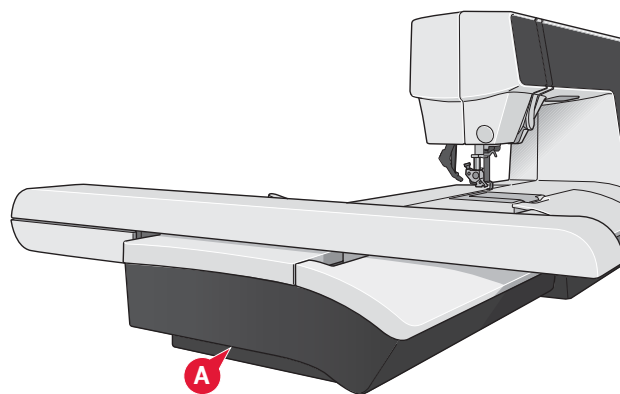

Установка Динам. пруж. лапки для вышивания

1. Отключите систему IDT™ (В). Снимите стандартную лапку (С). Осторожно ослабьте винт (D), чтобы освободить отверстие (E).

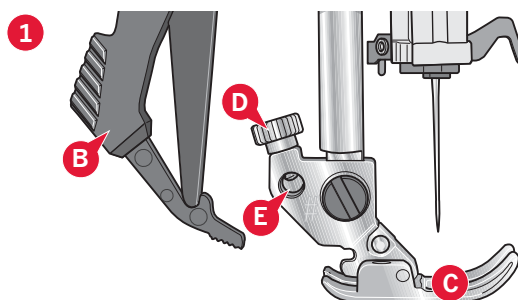

2. Сожмите вышивальную лапку вместе и направьте к стойке лапки, чтобы штырь до упора вошел в отверстие (E) позади лапкодержателя. Направитель лапки должен разместиться над винтом крепления иглы.

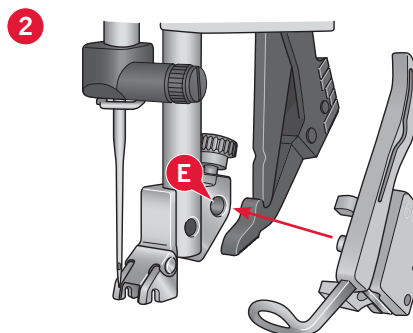

3. Затяните винт (D).

Для снятия выш. лапки следует ослабить винт (D), сжать лапку вместе и потянуть ровно вправо. Затяните винт на месте (D).

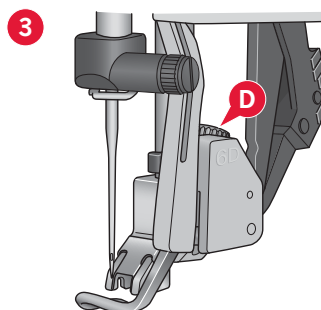

Заправка ткани в пяльцы

Для наилучшего результата при вышивании положите слой стабилизатора под ткань. При заправке обоих слоев в пяльцы, убедитесь, что ткань хорошо натянута.

1. Откройте рычаг быстрого открывания (А) на внешних пяльцах. Разъедините пяльцы. Положите внешние пяльцы на ровную плоскую поверхность так, чтобы крепежный винт был внизу справа. Маленькие стрелки в центре обеих нижних частей пялец должны совпадать.
2. Положите стабилизатор и ткань лицевой стороной вверх на внешние пяльцы. Положите сверху внутренние пяльцы.
3. Прижмите внутреннюю часть пялец.
4. Закройте рычаг быстрого открывания. Измените давление внутренних пялец, покрутив крепежный винт (В). Ткань должна быть натянута туго.

Примечание: Для вышивания дополн. дизайнов на такой же ткани, откройте рычаг quick release, сдвиньте пяльцы в новое положение на ткани и закройте рычаг. При смене типа ткани вам нужно изменить давление, используя винт. Не давите сильно на рычаг quick release.

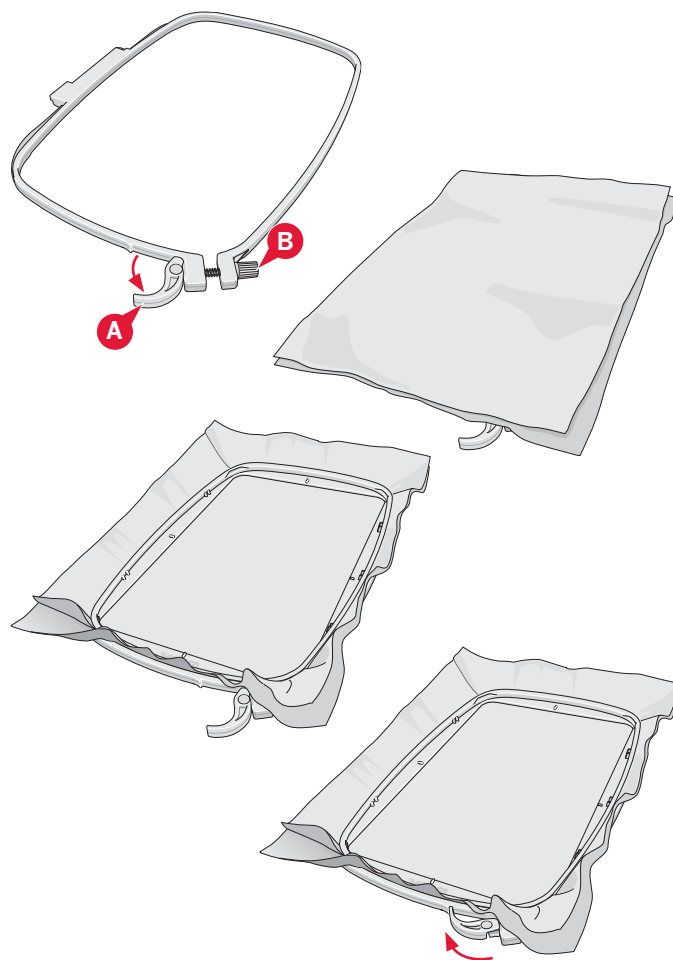

Установка пялец

Убедитесь, что коробка с принадлежностями на вышивальном блоке закрыта. Присоедините пяльцы к рукаву блока спереди назад до характерного щелчка.

Помеченная центральная точка на дизайнах соответствует стартовой точке иглы. Если нужны незначительные поправки, используйте иконки на дисплее (См. раздел 8).

Чтобы снять пяльцы, нажмите на серый рычаг блока для разъединения и потяните пяльцы на себя.

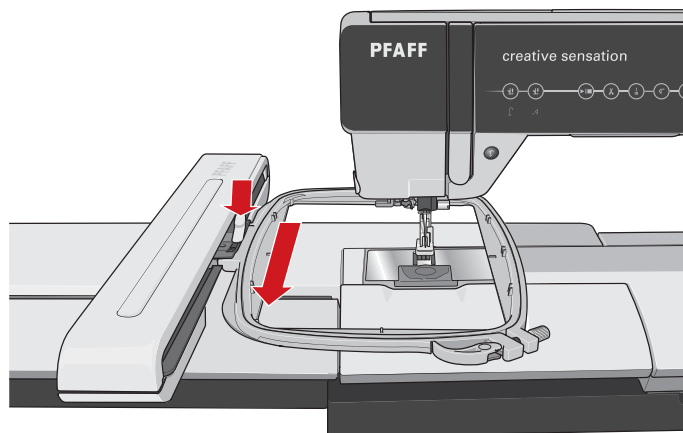
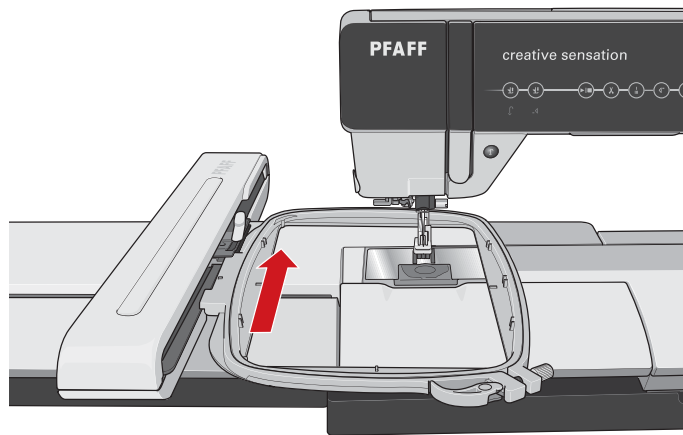

Начало вышивания

1. После установки вышивального блока и вышивальной лапки, намотайте тонкую нижнюю нить на шпульку и заправьте машину.

Важно: Убедитесь, что система IDT™ отключена.

2. Откройте меню (A) для выбора дизайна. Нажмите на него для загрузки в вышивальный редактор.

3. Машина автоматически перейдет в режим вышивального редактора. Дизайн разместится в центре пялец.

4. Заправьте ткань в пяльцы и установите пяльцы.

5. Перейдите из вышивального редактора в режим вышивания, нажав на иконку переключения (B).

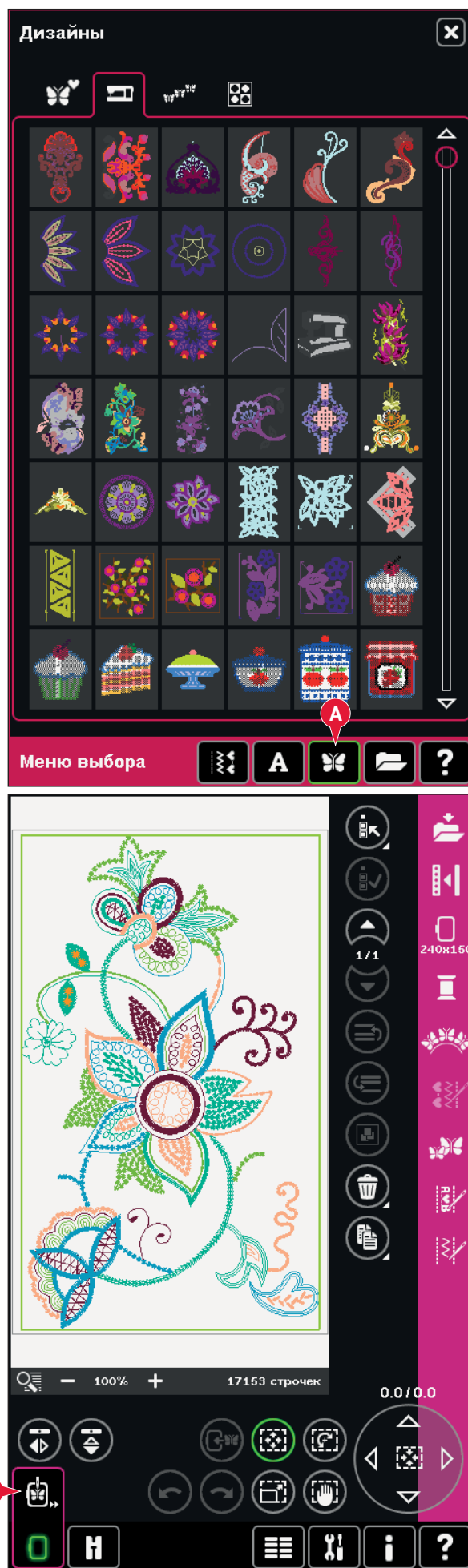

- Установите катушку ниток с первым цветом и заправьте машину ниткой(C).

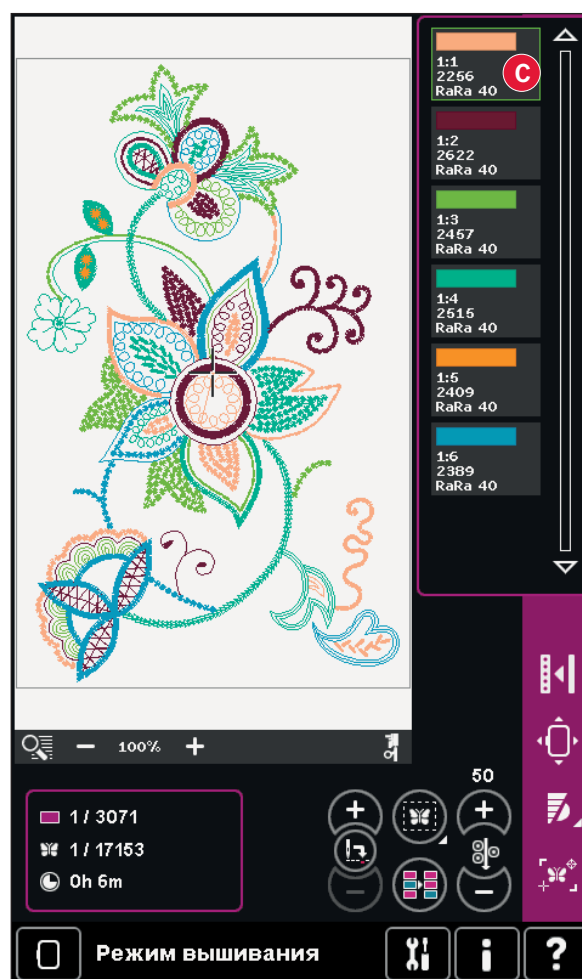

- Освободите вышивальную область для обеспечения работы вышивального блока. Придерживая кончик нити левой рукой, нажмите кнопку Старт/Стоп (D) или на педаль. Машина начнет вышивание.

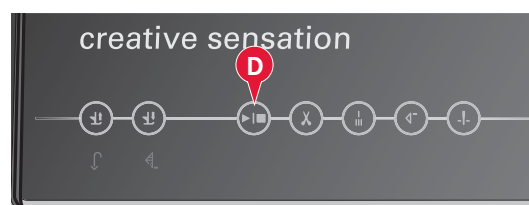

Примечание: Особенностью этой машины является автоматическая функция Обрезка прыгающих стежков. Когда эта функция активна, машина делает обрезку ниток и вытягивает кончики ниток на изнаночную сторону изделия. Если надо отключить эту функцию, то зайдите в меню Установки, Установки Машины и отмените Обрезка прыгающих стежков. Подробная информация в главе 3.

- Если функция Обрезка прыгающих стежков не активна, то машина остановится через несколько стежков и появится подсказка обрезки нити. Обрежьте лишний кончик нити и нажмите на кнопку Старт/Стоп для продолжения вышивания.

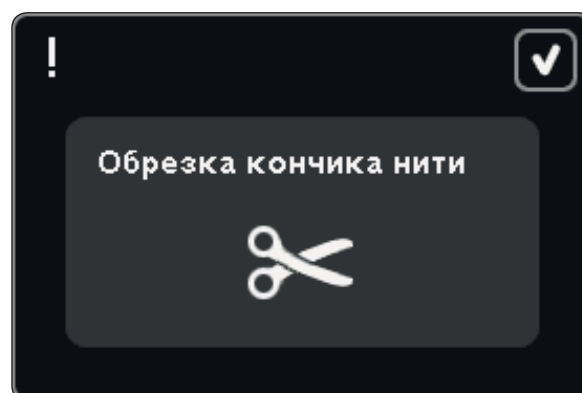

9. После завершения вышивания первого цвета, машина остановится. Меню-подсказка попросит сменить цвет нитки. Перезаправьте машину и продолжайте вышивание, нажав на кнопку Старт/Стоп. После каждого цвета машина делает закрепку и обрезает верхнюю нить.

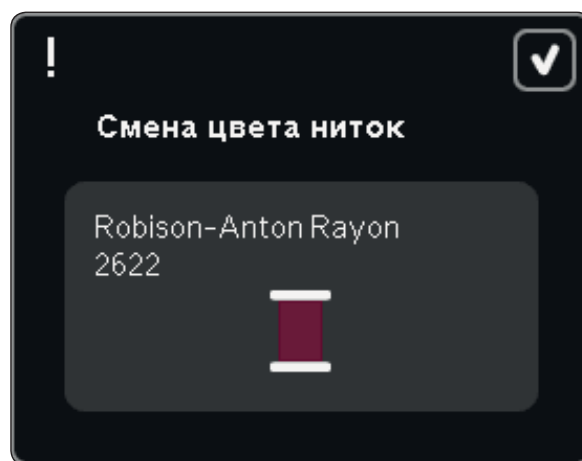

10. После завершения вышивания ваша машина обрезает обе нитки и останавливается. Игла и прижимная лапка поднимутся автоматически, чтобы вы могли легко снять пяльцы. Меню проинформирует вас об окончании вышивания. Нажмите ОК для очистки экрана.

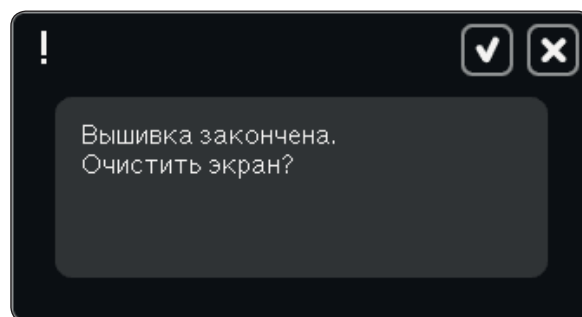

Вышивальный режим - редактирование



Вышивальный редактор

В вышивальном редакторе вы можете изменять, комбинировать, сохранять и удалять дизайны. Вам не нужно подключать вышивальный блок для редактирования дизайнов. Загруженный дизайн(ы) показан в 3-мерном измерении в поле вышивания (1).

Вышивальный редактор-обзор

1. Поле вышивания
2. Зуммирование
3. Мульти-выбор
4. Выбор дизайна/Отмена
5. Стрелки
6. Перемещение дизайна вперед
7. Перемещение дизайна назад
8. Группировка
9. Удалить
10. Копировать
11. Общее количество стежков
12. Вертик. зерк. отражение
13. Горизонт. зерк. отражение
14. Смещение дизайна в пяльцах
15. Назад
16. Вперед
17. Функция-смещение
18. Функция-вращение
19. Функция-изменение размера
20. Функция-панорама
21. Колесо
22. Центр колеса
23. Сохранить дизайн
24. Дополнительные функции
25. Выбор пялец
26. Редактор цвета ниток
27. Создатель форм
28. Редактор вышивальных строчек
29. Изменение размера с пересчетом
30. Комбинирование
31. Stitch Creator (Создатель строчек)
32. Меню выбора
33. Быстрая помощь

Примечание: Все символы и функции не показываются одновременно.

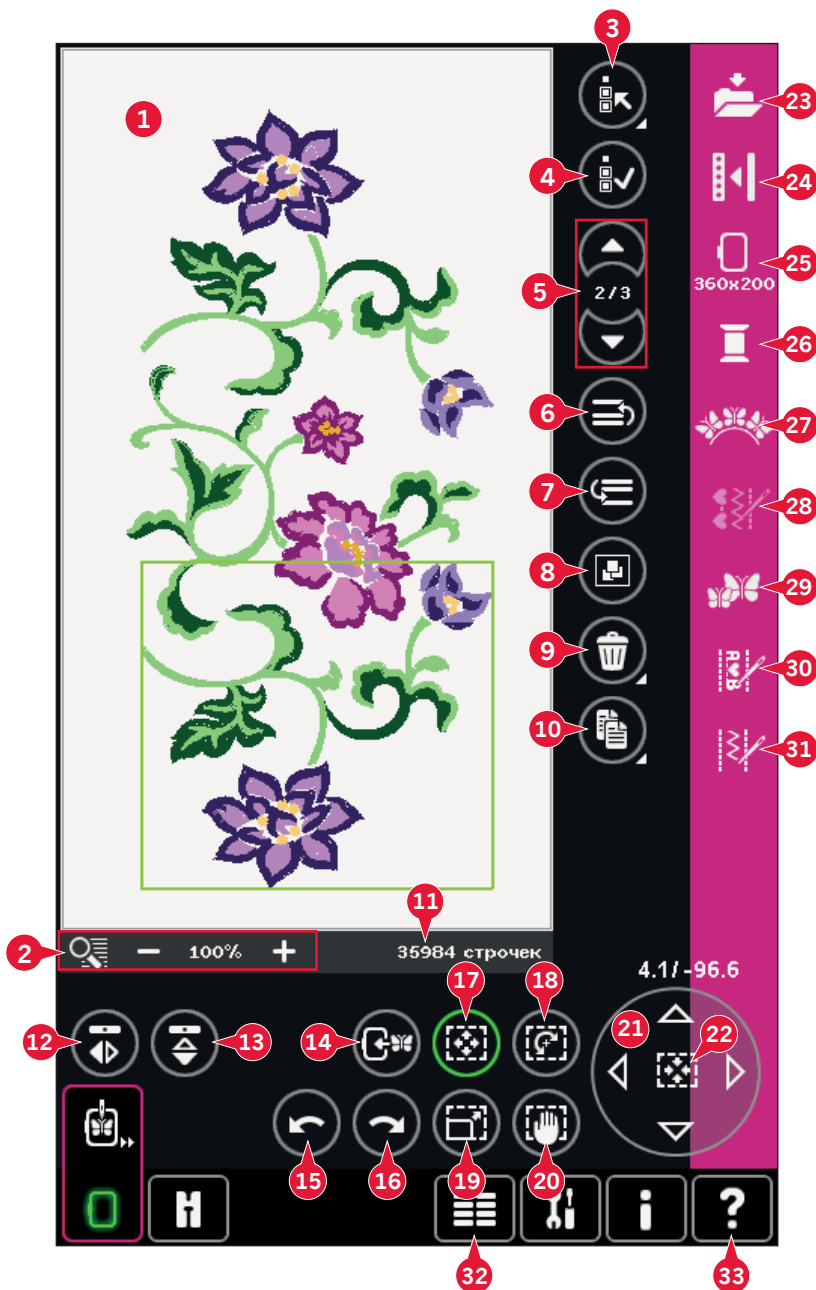

Быстрая помощь (33)

Используйте Быструю помощь, чтобы получать информацию об иконках дисплея. Нажмите на иконку Быстрая помощь (33) и затем иконку или часть дисплея, о чем нужна информация.

Загрузка дизайна

Для загрузки дизайна откройте меню выбора (32). Выберите дизайны (A) в меню выбора, затем нажммите на одну из четырех закладок:

Персональные дизайны (B)

Дизайны, которые вы создали, изменили или скомбинировали и сохранили.

Дизайны, встроенные в машину (C)

Дизайны сохранены в постоянной памяти машины.

Встроенные в машину мини-дизайны (D)

Дизайны созданы специально для программы Создатель форм. Сохранены в постоянной памяти машины.

Встроенные в машину квилт-дизайны (E)

Дизайны созданы специально для квилтинга и сохранены в постоянной памяти машины.

Все дизайны, доступные для выбора, представлены на дисплее. Нажмите на выбранный дизайн для его загрузки в Вышивальный редактор.

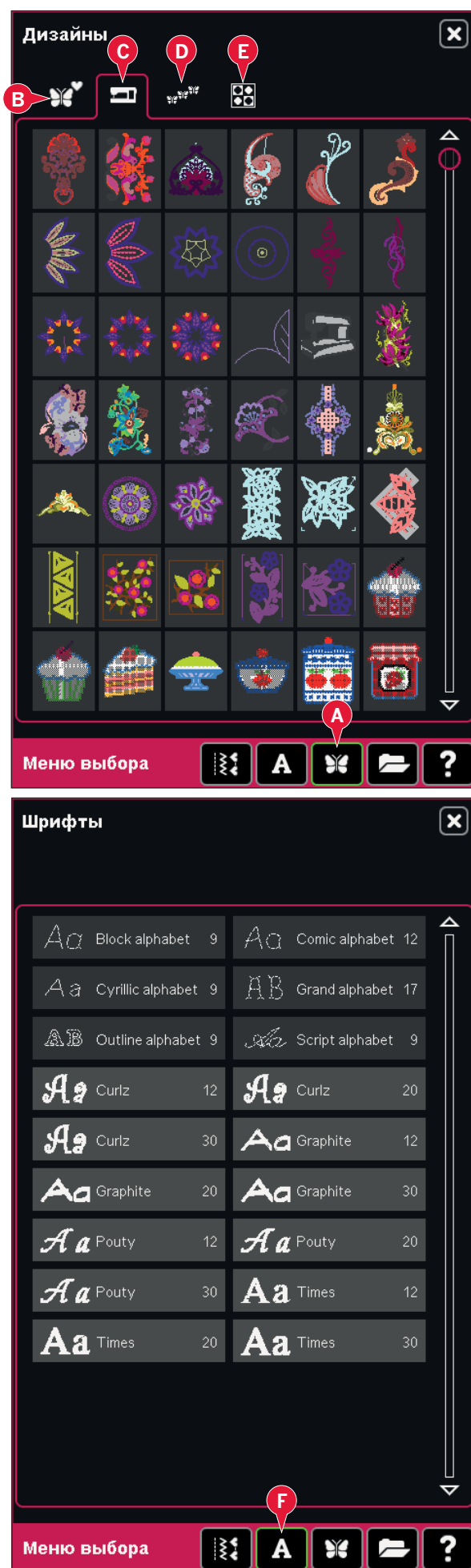

Загрузка шрифта

Текст может быть создан из вышивальных и швейных шрифтов. Загрузите шрифт при помощи выбора шрифтов (F) из меню выбора и нажмите на выбранный шрифт на дисплее.

Вышивальные шрифты представлены на светло-сером фоне. Выбранный вами шрифт будет загружен в редактор вышивального текста.

Швейные шрифты представлены на темно-сером фоне. Шрифт будет загружен в последовательность. Написанный текст затем загрузится в Вышивальный редактор.

Загрузка строчки

Для загрузки строчки выберите строчки (A) из меню выбора. Выберите категорию и затем подкатегорию. Нажмите на желаемый шов на экране для загрузки в вышивальный редактор.

Также можно загрузить в Вышивальный редактор ранее сохраненные программы Пэчворк, Отдельный элемент и Тейперинг для вышивания в пяльцах.

Если строчка содержит Тейперинг, то комбинация строчек будет конвертирована в вышивальный дизайн.

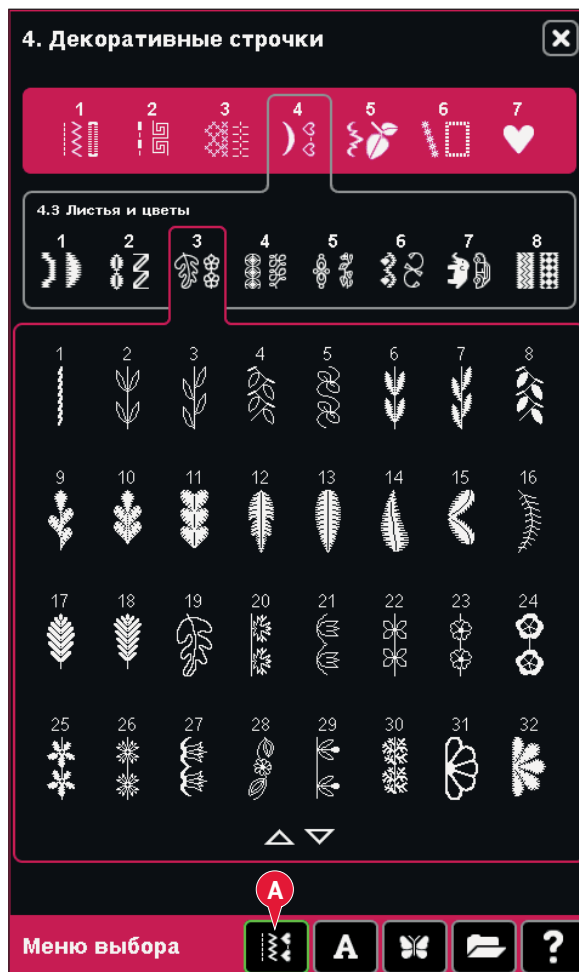

Зуммирование (2)

С помощью иконок + и - можно увеличивать или уменьшать вышивальное поле. Нажмите иконку Зуммирование (2) для открытия меню с функциями для выбора.

Просмотр рамки (B) позволяет вам выбрать нужную вышивальную область для ее просмотра. Сначала выберите функцию Просмотр рамки. Иконка начнет мигать, показывая активность функции. В вышивальном поле на Цветном Сенсорном дисплее PFAFF® creative™ нажмите и тяните стилусом нужную область для просмотра. Функция Просмотр рамки станет не активной.

Примечание: Если функция Просмотр рамки активна, то сенсорные функции не активны. Чтобы отменить функцию Просмотр рамки, не делая никаких действий на дисплее, надо нажать иконку любой сенсорной функции.

Просмотр всего (C) показывает все дизайны вышивальной комбинации в максимальном поле просмотра.

Просмотр пялец (D) показывает дизайны в выбранных пяльцах.

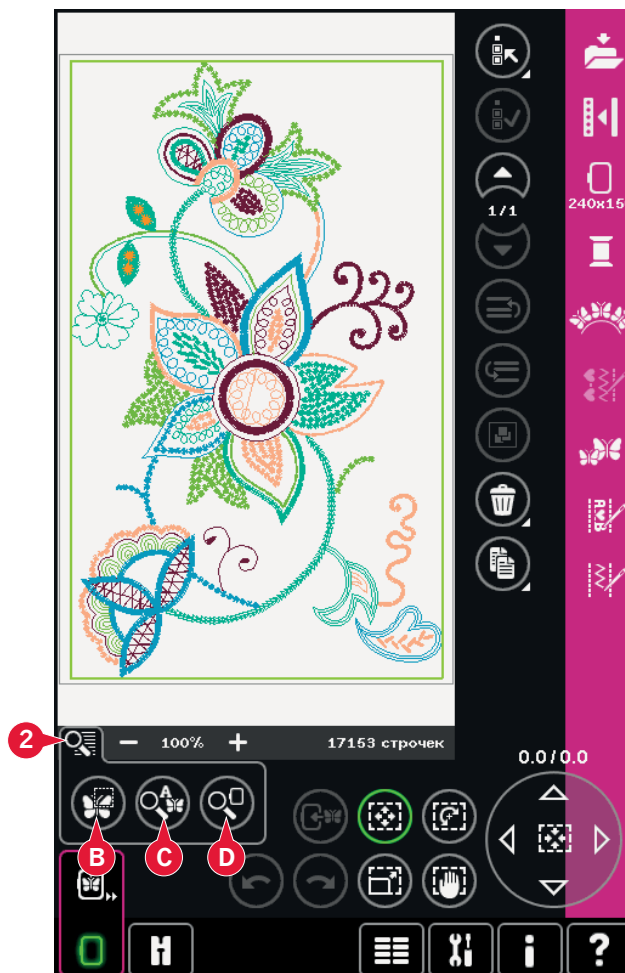

Выбор дизайна(ов)

При загрузке дизайнов в вышивальный редактор, последний дизайн выделяется по умолчанию.

У вас есть два пути для выбора следующего дизайна. Просто нажмите на экране или переходите от дизайна к дизайну, используя стрелки (5). Выбранный дизайн выделяется в зеленую рамку.

Примечание: Выбранный текст выделяется голубой рамкой.

Мульти-выбор (3)

Если у вас несколько загруженных дизайнов и вы хотите сделать изменения в них, используйте функцию мульти-выбор. Это позволит вам легко выбрать все или некоторые из загруженных дизайнов.

Начните с нажатия на иконку мульти-выбор (3). Появится черная рамка, которая используется как курсор выделения, т.е. метка текущего дизайна (А). Нажмите на дизайн стилусом один раз для выделения или переходите от дизайна к дизайну, используя стрелки (5) для смены выделенного дизайна. Нажмите на дизайн снова или на иконку выбора (4).

Чтобы добавить дизайн к группе выбранных дизайнов для работы с ним, отметьте другой дизайн, нажав на него стилусом или используйте иконки-стрелки для выбора/отмены (4).

Длинное нажатие на иконку мульти-выбора - выбор всех дизайнов в поле вышивания. Для удаления дизайна из группы - пометьте дизайн стилусом или нажмите иконку выбора (4) для отмены выбора текущего помеченного дизайна.

Примечание: Помеченный дизайн выделяется в черную рамку (А). Выбранный дизайн показан в зеленой рамке (В). Если выбран помеченный дизайн, то он покажется в комбинированной рамке (зеленой и черной) вокруг дизайна (С). Только выбранные дизайны можно изменять. Отмеченный дизайн остается неизменным до выделения.

Когда несколько дизайнов загружены одновременно, иконка мульти-выбор активируется автоматически и все дизайны будут выбраны.

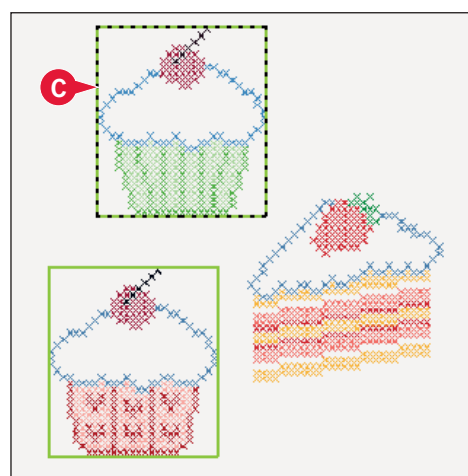
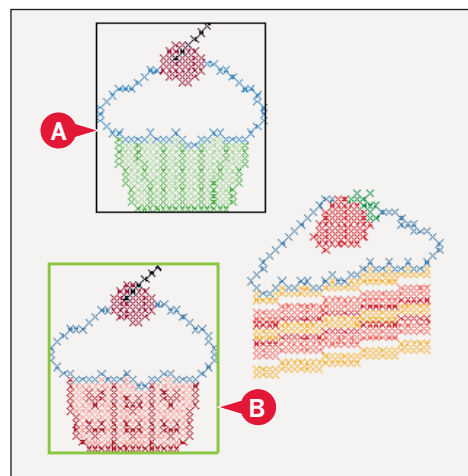
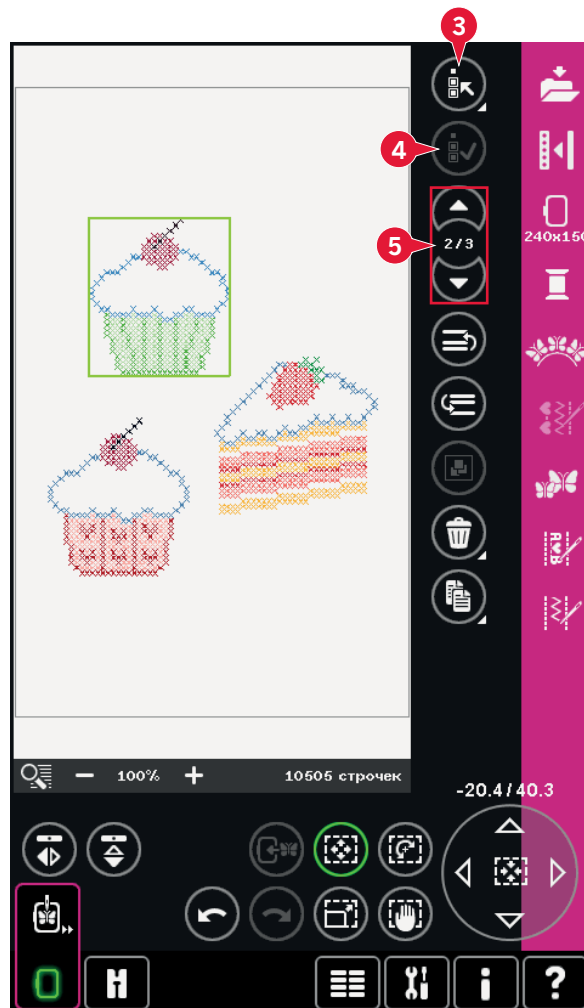

Порядок вышивания

Дизайны по умолчанию вышиваются в порядке их загрузки в Вышивальный редактор. Номера между стрелками (А) показывают какое положение в порядке вышивания будет у выбранного дизайна по сравнению с общим количеством дизайнов в вышивальном поле.

Порядок вышивания может быть изменен с помощью иконок Перемещение дизайна вперед/назад.

Перемещение дизайна вперед/назад (6 и 7)

Для изменения последовательности вышивания без новой загрузки дизайнов, можно воспользоваться функциями Перемещение дизайна вперед/назад. Выберите нужный вам дизайн для перемещения и нажмите иконки Перемещение вперед/назад для установки нужного порядка вышивания.

Изменения

Группировка (8)

Если нажмете на иконку группировки, то выбранные дизайны на экране будут сгруппированы вместе. Изменения будут касаться всей группы. Порядок вышивания дизайнов может измениться после группировки.

Для разъединения дизайнов просто отмените иконку выбора.

Удалить (9)

Когда нажимаете на иконку удалить, выбранный дизайн(ы) будет удален из поля вышивания. Если выбрано несколько дизайнов, меню попросит вас подтвердить удаление.

Длинное нажатие на иконку - удаление всех дизайнов. Появится сообщение для подтверждения удаления.

Копировать (10)

Нажмите на иконку копировать для копирования выбранного дизайна(ов).

Если нужно более одной копии, то долгое нажатие откроет окно для ввода нужного количества копий.

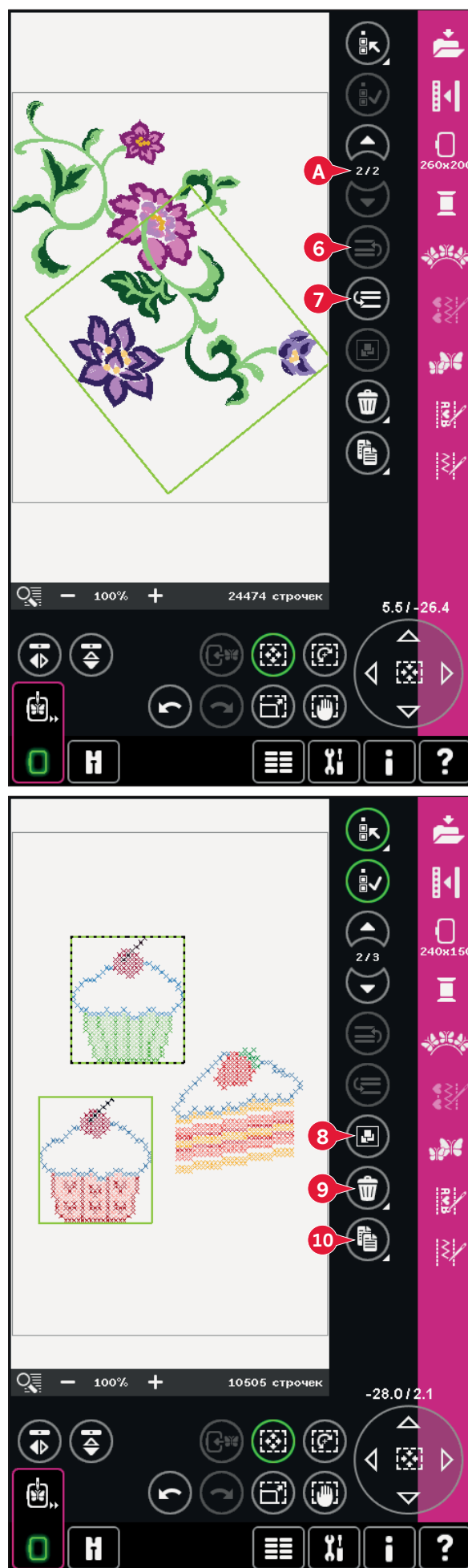

Зеркальное отражение (12 и 13)

Для зеркального отражения по вертикали нажмите иконку (12) и для отражения по горизонтали- (13).

Возврат дизайна в пяльцы (14)

Эта полезная функция для возврата дизайна, находящегося за пределами области пялец, в вышивальную область. Дизайн будет расположен у границ пялец.

Назад (15)

Нажмите стрелку влево для возврата к предыдущим изменениям дизайна. Нажмите повторно для прохода через остальные изменения.

Примечание: Не все изменения могут быть возвращены. Стрелки станут серыми, если это невозможно.

Вперед (16)

Функция вперед станет активна, если применялась функция назад, так вы сможете вернуться вперед по сделанным изменениям.



Сенсорные функции

Вы можете использовать стилус для изменений прямо на экране, нажмите и ведите в области вышивания. Вы можете увеличивать панораму, перемещать, вращать и изменять размер, в зависимости от того, какая функция активна. Вы также можете использовать стрелки колеса (21) для точных шагов.

Перемещение (17)

Когда активна эта функция, вы можете двигать дизайн(ы) в любое место вышивального поля. Цифры вверху колеса показывают удаленность от центра палец в миллиметрах по горизонтали и вертикали.

Нажмите на иконку в центре колеса (22) и дизайн(ы) переместится в центр палец.

Вращение (18)

Когда функция активна, выбранный дизайн(ы) будет вращаться вокруг центр. точки дизайна(ов).

Используйте стрелки колеса для вращения дизайна(ов) на каждый градус. Каждое нажатие на иконку в центре колеса (22) - вращение дизайна(ов) на 90 градусов по часовой стрелке

Вверху колеса вы видите цифру - на сколько повернут дизайн относительно оригинала.

Изменение размера (19)

Когда функция активна, то можно увеличивать и уменьшать дизайн или группу дизайнов до 20%.

По умолчанию - размер изменяется пропорционально. Это показано в виде закрытого замка в центре колеса (22).

Чтобы открыть, просто нажмите на замок. Высота и ширина могут изменяться теперь индивидуально.

Если вы ведете стилусом по экрану по направлению к центру выбранного дизайна(ов), размер будет уменьшен. Если ведете стилусом от центра дизайна(ов), размер будет увеличен. Используйте колесо для малых шагов.

Примечание: Для увеличения и уменьшения дизайна более чем на 20%, используйте функцию изменение размера с пересчетом стежков.

Панорама (20)

Когда функция активна, вы можете видеть вышивальную область в увеличенном виде.

Нажмите на иконку в центре колеса (22) для центровки вида палец.

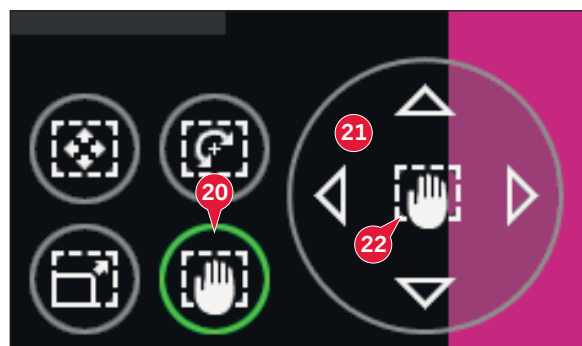
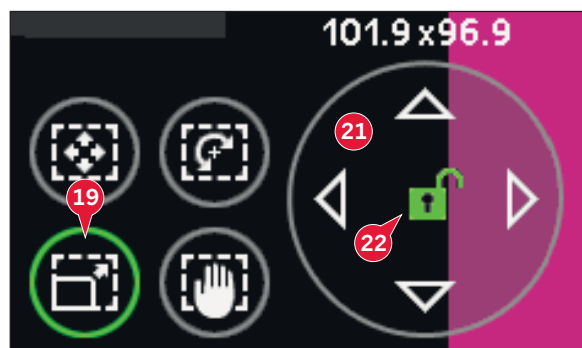
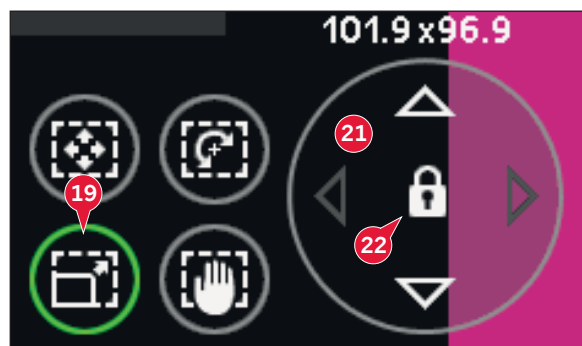
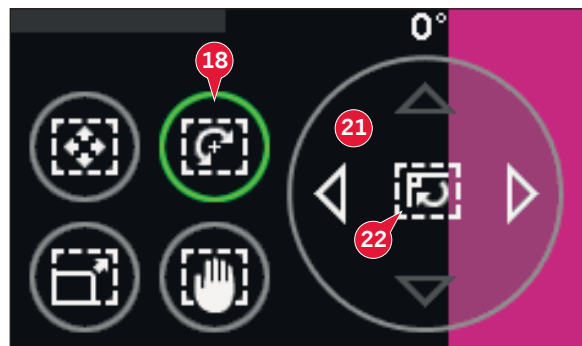
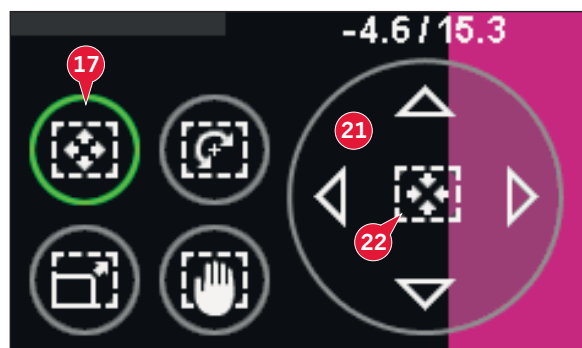

Строка функций

23. Сохранить дизайн
24. Дополнительные функции
25. Выбор пялец
26. Редактор цвета ниток
27. Создатель форм
28. Редактор вышивальных строчек
29. Изменение размера с пересчетом стежков
30. Комбинирование
31. Stitch Creator (Создатель строчек)



Сохранение дизайна (23)

Нажмите иконку сохранить дизайн (23) для сохранения дизайна, с которым работаете. Появится новое окно, в котором вы можете выбрать, где хранить дизайн, в персональных дизайнах (A) или персональных файлах (B) для быстрого доступа к нему. Вы также можете сохранить на подключенном дополнительном устройстве (C). Нажмите иконки (A, B, или C) для выбора, где сохранить. Нажмите иконку с перечнем (D) для просмотра файлов в текущей папке в алфавитном порядке.

Комбинация дизайнов может быть сохранена таким же образом. Если комбинация загружена снова, каждая скомбинированная часть может быть отредактирована отдельно.

Имя файла

По умолчанию имя будет такое же, как у первого загруженного дизайна. Если вы сохраняете вышивальный текст или шов, имя по умолчанию будет NewDesign1.vp3, следующее- NewDesign2.vp3, и т.д. Для смены имени файла нажмите иконку переименовать (E) и введите имя в открывшемся окне.

Нажмите ОК для подтверждения сохранения. Если не хотите сохранять, нажмите отмену и вы вернетесь в вышивальный редактор.

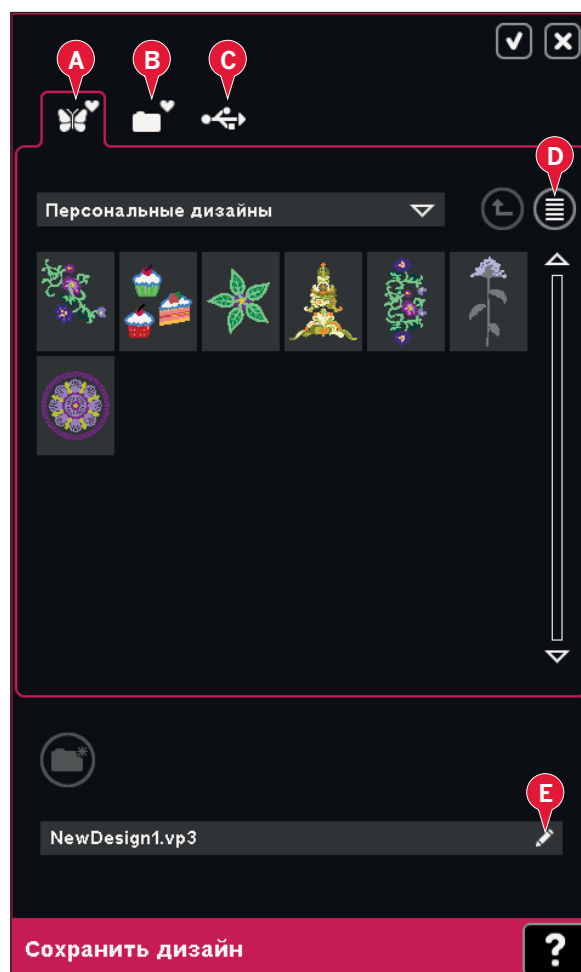

Дополнительные функции (24)

Сетка (A)

Нажмите иконку сетки (A) для активирования /деактивирования сетки. Сетка используется для удобства выравнивания и размещения дизайнов при комбинировании. Разметка сетки соответствует 20мм. Если вы увеличиваете вышивальную область, разметка будет 10мм и 5мм, обозначается более тонкими линиями.

Цвет заставки (B)

Нажмите иконку заставки (B) для смены цвета заставки вышивального поля. Откроется окно с выбором любого из 64 цветов.

Ткань заставки (C)

Нажмите иконку типа ткани (C) для включения/выключения функции Тип ткани заставки. Когда функция активна, текстура ткани показана в вышивальном поле. Для изменения цвета ткани нажмите иконку Цвет заставки (B).

Положение парковки (D)

Нажмите иконку парковки (D) для смещения рукава вышивального блока в положение для хранения в футляре.

Перед этим пальцы нужно снять - во избежание поломки.

3-мерное изображение (E)

Нажмите иконку 3-мерное изображение (E) для включения или выключения режима просмотра дизайна в 3-мерном изображении.

По умолчанию дизайны представлены в вышивальном поле в 2-мерном изображении, т.к. загрузка быстрее и более четко видны цветовые блоки дизайна.

Пересохранение текущего статуса (F)

Нажмите пересохранение текущего статуса (F) для автоматического перехода из режима редактора в вышивальный. Когда дизайн будет перезагружен, вы сможете начать вышивать в месте остановки.

Если другие дизайны были загружены в режиме редактирования, то они будут удалены.

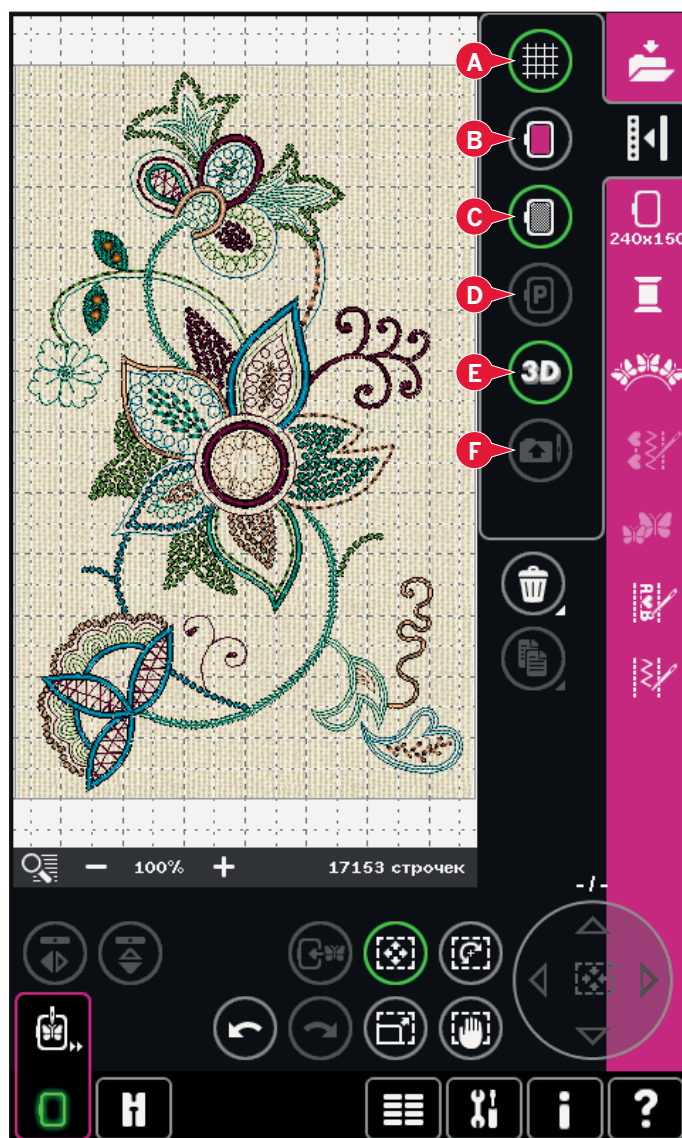

Выбор пялец (25)

Для выбора правильного размера пялец нажмите иконку (25). Появится меню с перечнем пялец, включая дополнительные пяльцы, которые можно приобрести у дилера PFAFF®.

После выбора размера пялец меню закроется автоматически.

Примечание: Пяльцы, которые используются только с вышивальным блоком размером 350x360, отмечены темным фоном.

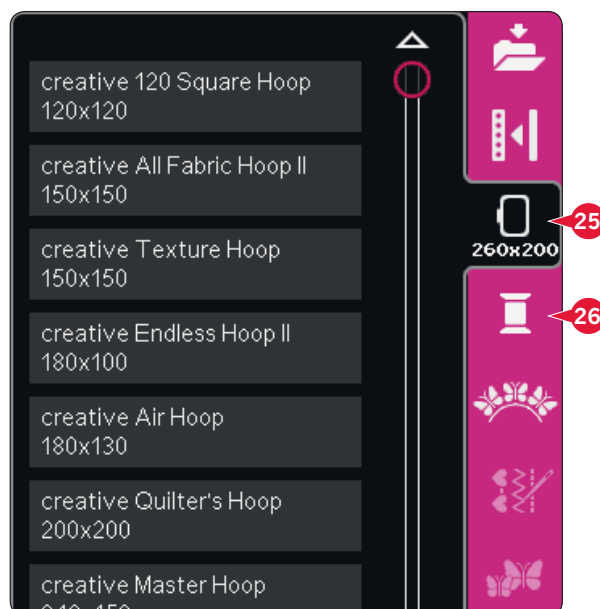

Редактор цвета ниток (26)

В редакторе цвета вы можете редактировать цвета вашего дизайна. Нажмите на иконку редактора цвета (26) для открытия меню.

Пример (А): 1:2, RaRa 40, 2211 означает второй цвет ниток в первом загруженном дизайне RobisonAnton 40 rayon, номер цвета 2211.

Нажмите на нужный вам цвет из списка. Затем нажмите на иконку быстрой смены цвета (В) для открытия палитры с 64 разными цветами. Выберите ваш новый цвет, нажав на него и на ОК. Палитра закроется и ваш новый цвет появится на экране вместо предыдущего.

Мульти-выбор (С) и выбор одинак. цветов (D)

Если надо изменить более одного цветового блока одновременно, то используйте мульти-выбор (С). Нажмите иконку мульти-выбор для активации функции, затем нажмите цветовые блоки, которые хотите изменить. Долгое нажатие иконки мульти-выбор (С) активирует все цветовые блоки. Для отмены выбора цветового блока нажмите на него еще раз в списке цветов. Нажмите повторно на иконку мульти-выбор для отмены данной функции.

Используйте выбор одинаковых цветов (D) для автоматического выбора всех цветовых блоков с идентичными цветами ниток. Если нажать иконку одинаковый и выбрать более одного цветового блока, то функция мульти-выбор активируется автоматически.

Выбранные цветовые блоки становятся ярко выделенными в вышивальном поле.

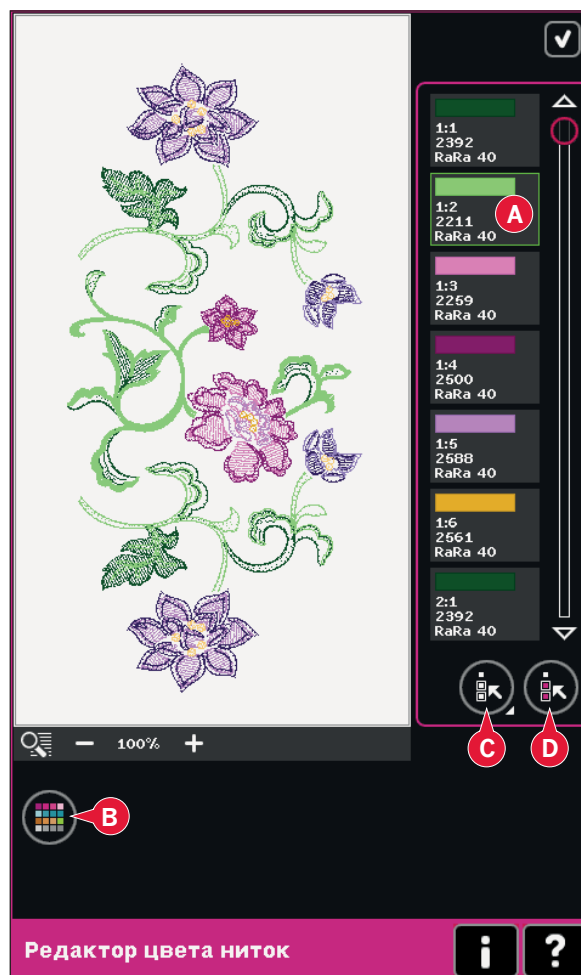

Создатель Форм (27)

Построение форм - это уникальная возможность создавать новые формы из красивых встроенных декоративных строчек, комбинаций и вышивальных дизайнов.

Обзор программы Создатель Форм

- A Меню Форм
- B Выбор формы
- C Зуммирование
- D Удалить/Копировать последний объект
- E Ввод количества дизайнов
- F Выбор контрольных точек
- G Выбор интервала
- H Выбор линии размещения
- I Выбор стороны позиционирования
- J Выбор угла дизайнов
- K Создание аппликации
- L Контрольные точки
- M Основная линия

Примечание: Иконки копирование/удаление и ввод кол-ва дизайнов не активны при создании вышивального текста. При построении текста вы можете использовать текстовый редактор для изменения букв. Читайте больше на стр 8:20.

Выбор форм (A и B)

Откройте закладку (A) и выберите форму (B).

Строчки или дизайны будут расположены вдоль основной линии (M) в порядке как они были загружены в Вышивальный редактор. Строчки или дизайны размещаются по направлению маленькой стрелки, которая указана в списке выбора форм.

Примечание: При выборе новой формы все ваши изменения будут установлены по умолчанию.

Удалить/Копировать последний объект (D)

Если надо удалить последний объект, то нажмите иконку -. Будет удален только последний объект.

Если надо добавить копию последнего объекта, то нажмите иконку +. Последний объект формы будет добавлен после последнего объекта на основной линии.

Примечание: Если несколько дизайнов сгруппированы до открытия Форм, то вся группа будет скопирована или удалена.

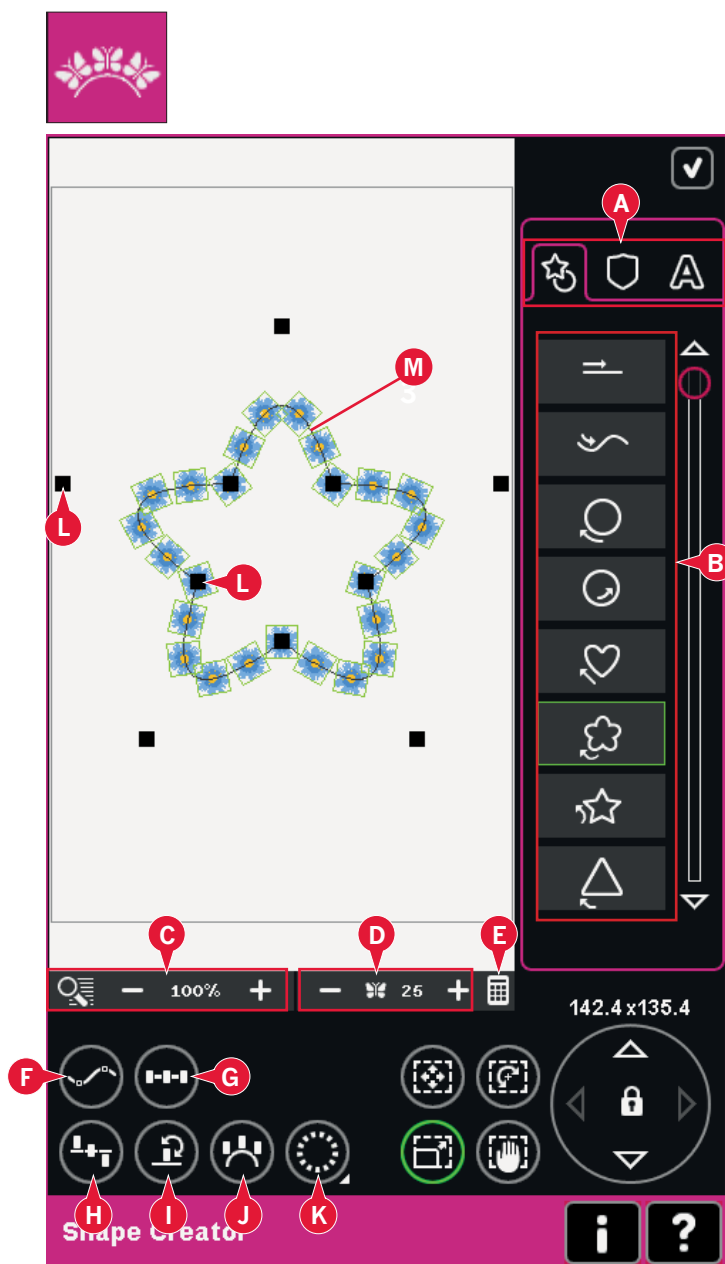

Если слишком много элементов в форме, то основн. линия станет красной. Увеличьте форму или удалите несколько элементов, чтобы они вмещались в форму. Основная линия снова станет черной.

Ввод количества дизайнов

Нажмите иконку Ввод количества дизайнов (E), чтобы ввести нужное число дизайнов, которые используются в Форме.

Определение контрольной точки

Контрольная точка - это точка, влияющая на выбранную форму. Каждая форма строится из нескольких контрольных точек, которые все вместе формируют вид формы.

Выбранная контрольная точка помечена залитым квадратом (N). Невыбранная контрольная точка помечена контурным квадратом (O). Все контрольные точки видны, когда вы их редактируете.

При изменении контр. точек выбранная форма может быть изменена с неограниченными возможностями.

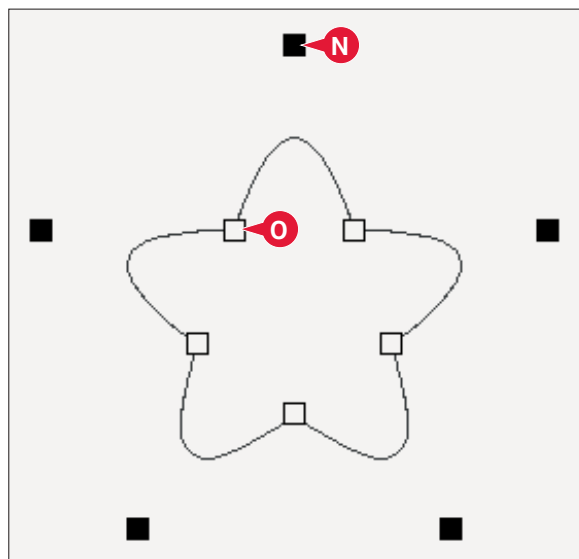

Выбор контрольных точек (F)

Нажмите иконку выбор контр. точек (F) для открытия меню. Для каждой формы по умолчанию появляются предыдущие установки. Выберите все или несколько контрольных точек.

Когда вы выбрали нужные точки, вы можете сделать изменения в форме. Используйте сенсорные функции или стилус для перемещения, вращения и изменения размера выбранных контрольных точек. Изменения касаются только выбранных точек.

С помощью регулятора увеличьте или уменьшите степень притяжения выбр. контр. точек. Высокая степень процента означает выбор контр. точек ближе к осн. линии.

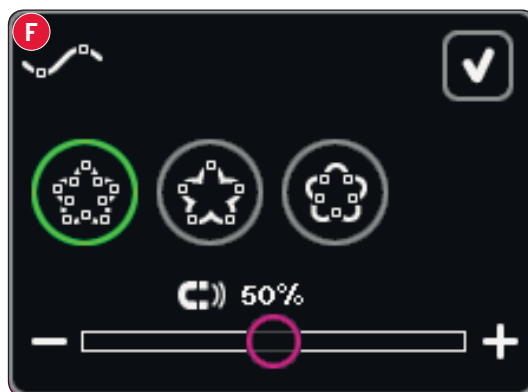

Выбор интервала (G)

Нажмите иконку выбор интервала (G) для открытия меню. По умолчанию выбирается равномерное распределение объектов вдоль основной линии.

Вы можете выбрать левое или правое притяжение вдоль основной линии. Расстояние между объектами можно увеличить или уменьшить с помощью регулятора. Фактическое расстояние указано над регулятором в окне.

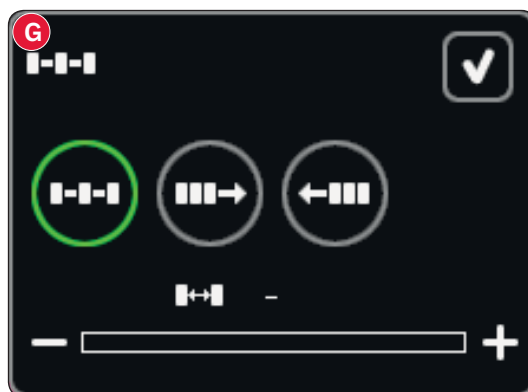

Выбор линии позиционирования (H)

Нажмите иконку Выбор линии позиционирования (H) для открытия меню. Здесь можно выбрать размещение объектов над основной линией, вдоль основной линии или под основной линией. Все объекты формы будут расположены согласно выбору.

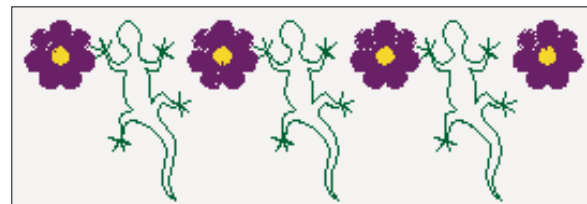
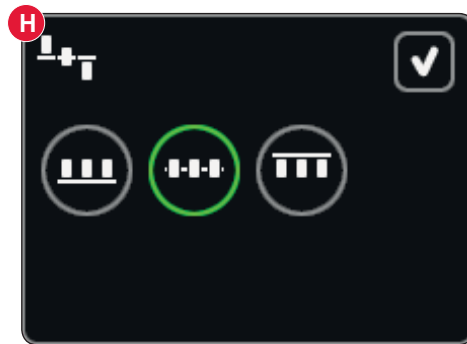

Выбор стороны позиционирования (I)

Нажмите иконку выбора стороны позиционирования (I) для открытия меню. Вы можете выбрать размещение вниз, вверх, вправо или влево вдоль основной линии. Выбранная установка относится ко всем объектам выбранной формы.

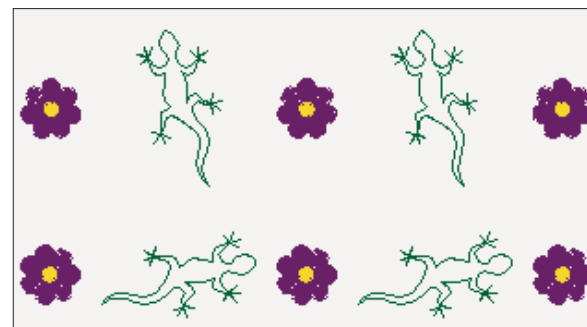

Выбор угла дизайна (J)

Решите как вы хотите видеть размещение объектов вдоль основной линии. Нажмите иконку (J) для переключения между параллельным размещением объектов или сохранением текущего угла. Применяется ко всем объектам формы.

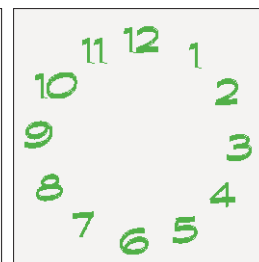
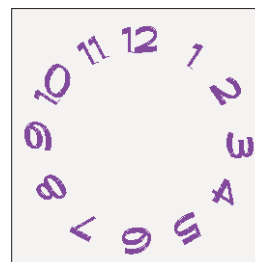

Создание аппликации (К)

Для создания аппликационных дизайнов нажмите иконку (К). Долгое нажатие открывает окно с двумя опциями.

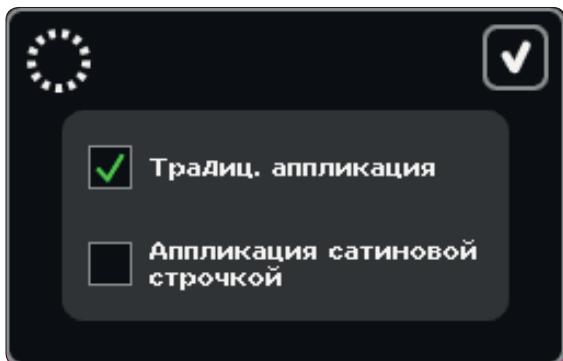

Выберите Традиционная аппликация для использования декоративных строчек или мини дизайнов при перекрытии краев аппликации. В первом цветовом блоке машина выполняет прямую строчку вокруг формы. Положите кусочек ткани поверх обозначенной формы. Второй цветовой блок выполнит еще одну прямую строчку вокруг формы для закрепления аппликационной ткани. Обрежьте излишки ткани вплотную к строчке. Третий цветовой блок выполнит строчку с перекрытием аппликационного края.

Выберите Сатиновую аппликацию для использования сатиновой строчки для обработки края аппликации.

Для создания монограммных букв из сатиновых строчек откройте сначала программу Создатель Форм, выберите закладку с буквами и цифрами (А) и выберите Аппликация сатиновой строчкой.

Закройте Создатель форм, чтобы посмотреть результат.

Примечание: Аппликационные стежки останутся видимы на экране.

Примечание: Для достижения наилучшего результата при использовании автоматической функции Аппликация сатиновой строчкой рекомендуется шить нитками плотностью 40.

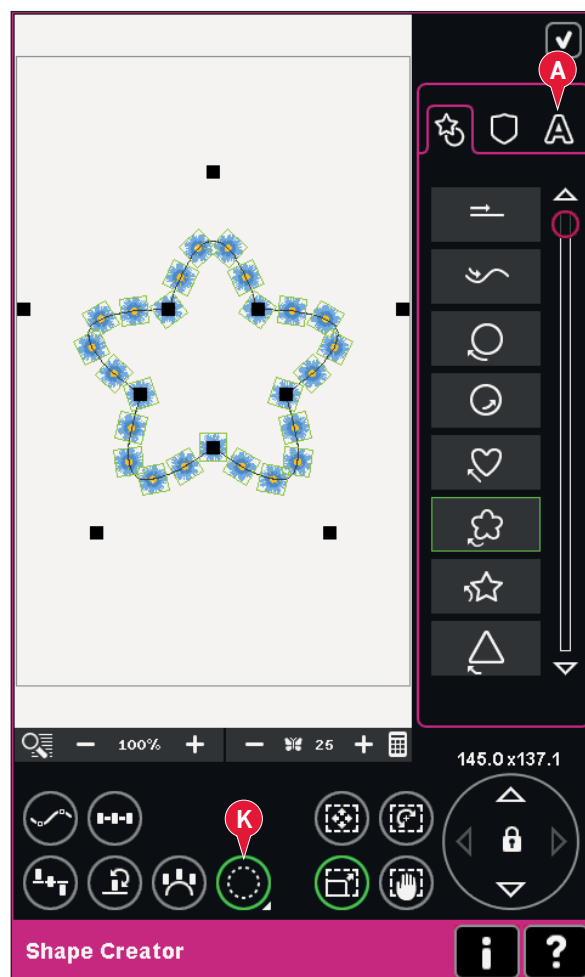

Создатель Форм, пример 1 - создание дизайна из встроенных мини-дизайнов

1. В вышивальном режиме откройте меню выбора, нажмите закладку Мини дизайны и выберите дизайн 023.vr3 для загрузки в вышивальный редактор.
2. Откройте Создатель Форм. Выберите форму По часовой стрелке в списке (A). Нажмите иконку ввода (B), введите 18 и подтвердите ОК.
3. Выберите функцию - Изменение размера. Можно нажать и тянуть на дисплее, либо установить с помощью стрелок колеса размер 80x80 мм. Полученный размер отражается над колесом. Закройте Создатель Форм, нажав ОК в правом верхнем углу (C).



4. Откройте меню выбора и выберите снова дизайн 023.vр3. Центрируйте, нажав центр колеса, когда активна функция - перемещение.
5. Откройте Создатель форм. Выберите в списке форму по часовой стрелке (A). Нажмите иконку ввода (B), введите 16 и подтвердите ОК.
6. Нажмите Выбор стороны позиционирования (D), выберите третью опцию в окне и нажмите ОК.
7. Установите размер 54x54 мм. Закройте Создатель форм, нажав ОК (C).

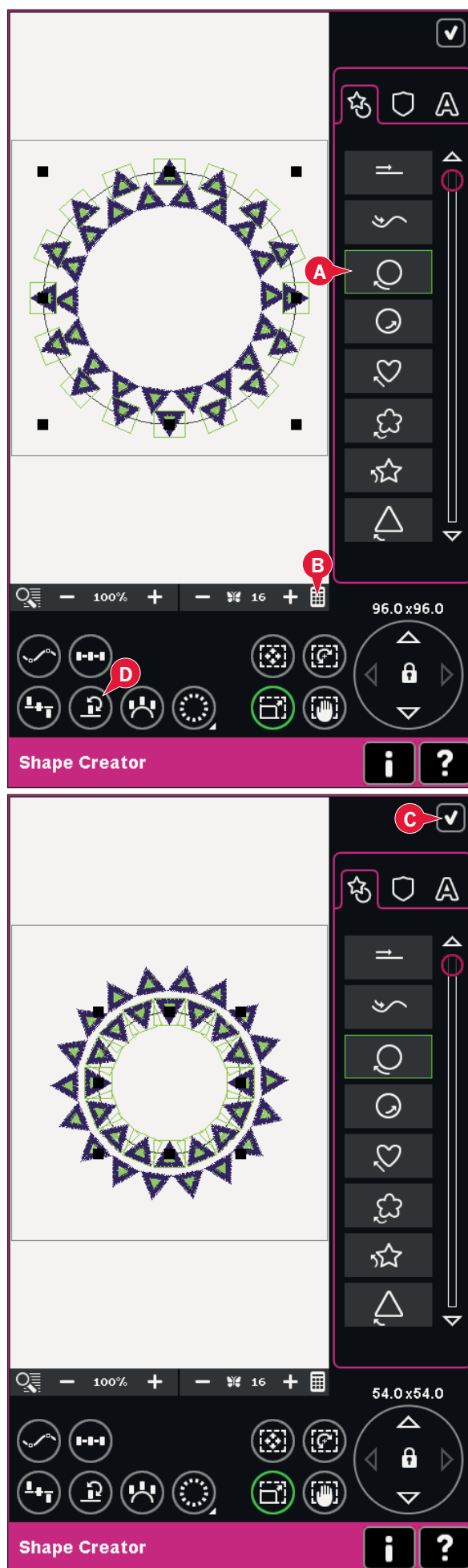

Создатель форм, пример 2 - линия формы для точного расположения петель

1. В вышивальном режиме выберите размер пялец 360x200 и откройте меню выбора. Откройте строчки и выберите бельевую петлю 1.3.1.
2. Откройте Создатель форм. Выберите прямую линию из списка (A). Нажмите Вращение и затем нажмите центр колеса для поворота на 90 градусов.

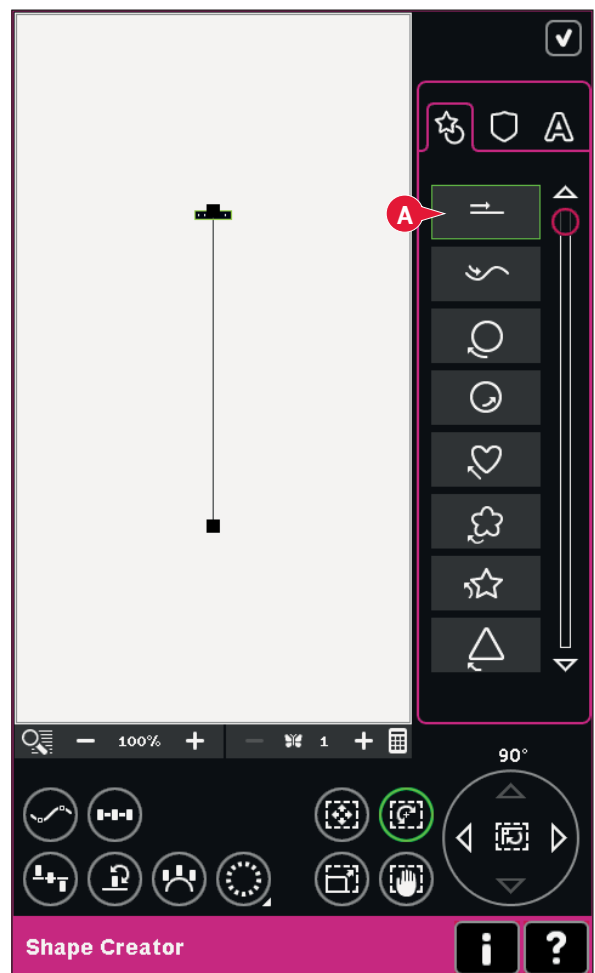

3. Выберите функцию - Изменение размера и установите линию нужной длины, нажав и потянув на дисплее или используя стрелки колеса.

Нажмите иконку (B) и введите нужное количество петель. Нажмите Выбор стороны позиционирования и выберите четвертую опцию в меню для шитья петель вертикально.

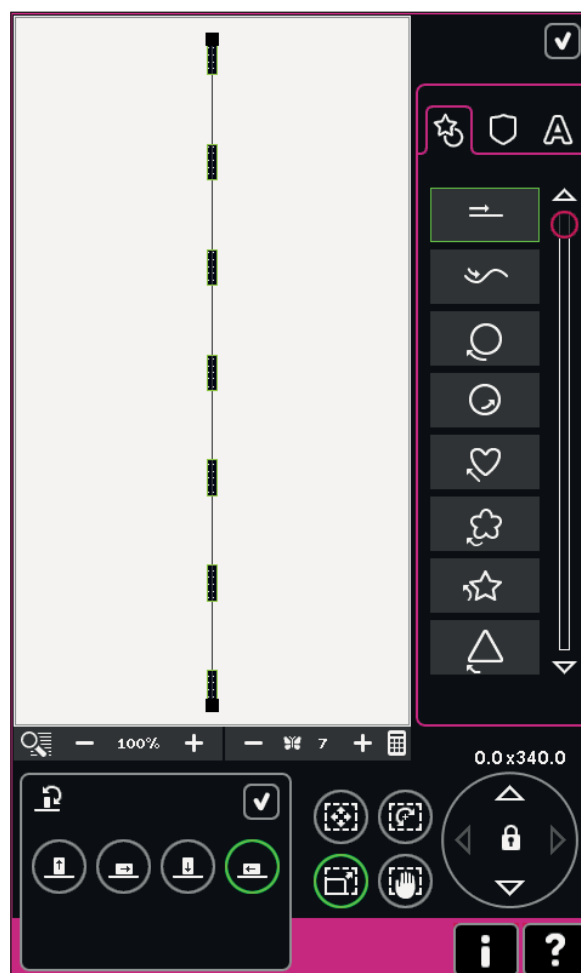

4. Закройте программу Создатель Форм и перейдите в режим Вышивания для вышивания петель.

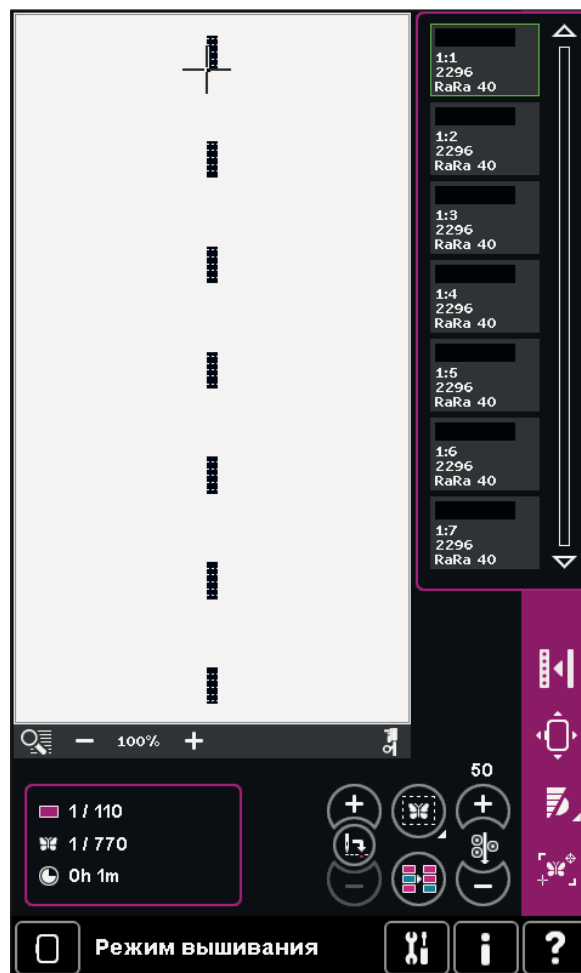

Редактор Вышивальных строчек (28)

Последовательности и строчки можно изменить в Редакторе вышивальных строчек. Также можно изменить созданные вами последовательности или строчки, загруженные в Вышивальный редактор (см. главу 5 и 6).

Примечание: Когда строчка или последовательность загружены в Вышивальный редактор, закрепки активируются автоматически в начале и конце строчки. Закрепки видны только при открытии строчки или последовательности в режиме комбинирования.

Вы можете активировать сетку в Вышивальном редакторе, чтобы точно соединять строчки.

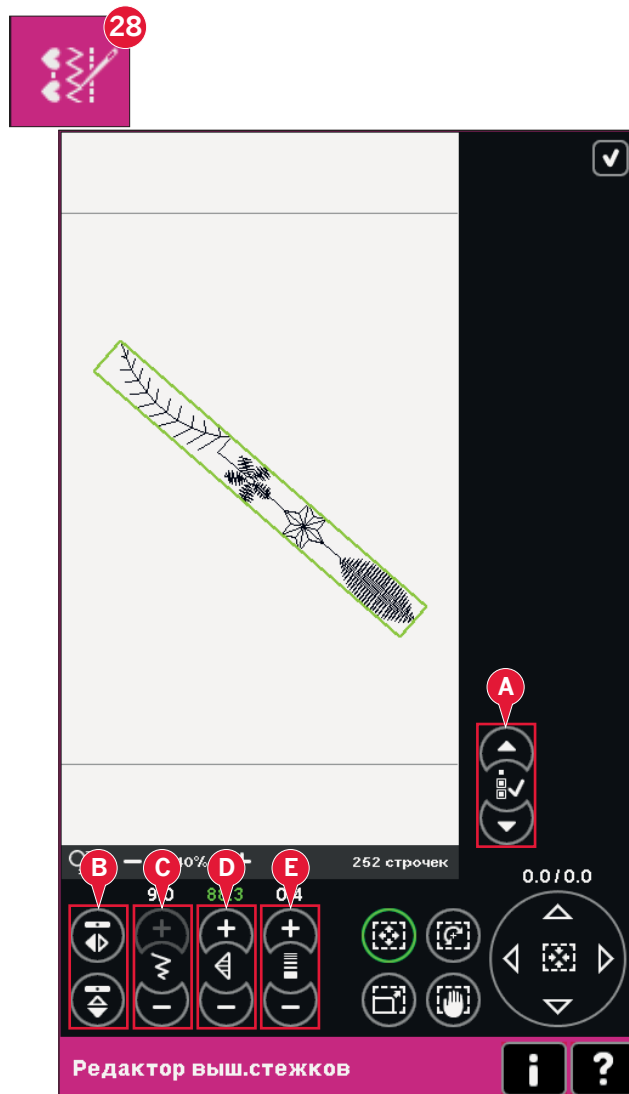

Изменение строчек

Откройте Редактор Вышивальных строчек для внесения изменений. Изменения относятся ко всей строчке, как она была сделана в швейном режиме. Если загружено несколько последовательностей, то между ними можно переключаться с помощью стрелок (A).

С помощью иконок + и - можно увеличивать или уменьшать ширину (C) и длину (D) последовательности.

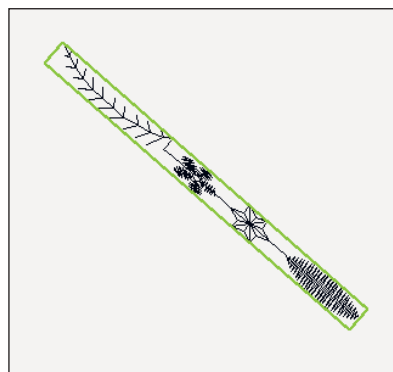

Уменьшение ширины выбранной строчки

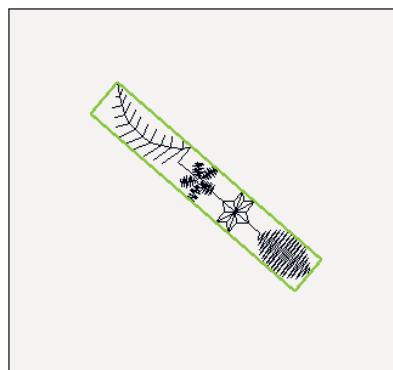

Уменьшение длины выбранной строчки

Плотность (E) можно изменять, если добавлена сатиновая строчка.

При зеркальном отражении (B) строчка будет отражена внутри собственной области. Это не действует на положение строчки как при отображении в вышивальном редакторе.

Можно также применять сенсорные функции для внесения изменений. Выбранная строчка будет изменена также как дизайн.

Примечание: Если вы делаете изменения в последовательности или строчке в Редакторе Вышивальной строчки, то для модификации строчки можно еще использовать Комбинирование или Stitch Creator (Создатель строчки).

При возврате в Вышивальный редактор последовательность или строчка станут единым целым.

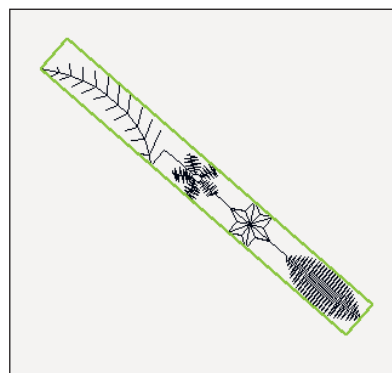

Горизонтальное зеркальное отражение

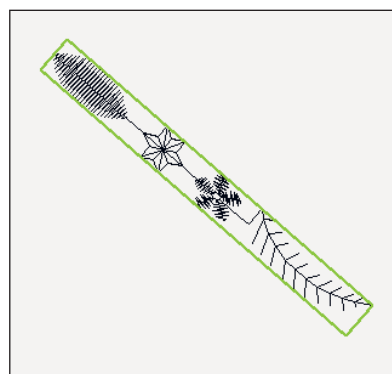

Вертикальное зеркальное отражение



Редактор Вышивальной строчки - пример

1. Войдите в Вышивальный редактор.
2. Для создания последовательности откройте последовательность, нажав иконку в основной панели (30). Выберите строчки 4.3.30, затем 4.3.17, 4.2.2, 4.3.17. Отразите зеркально в горизонтальной плоскости последнюю строчку. Добавьте строчки 4.3.26, 4.3.17, 4.2.2, 4.3.17. Снова отразите зеркально и добавьте последнюю строчку 4.3.30.
3. Закройте Комбинирование, нажав ОК в правом верхнем углу. Последовательность загрузится в Вышивальный Редактор.

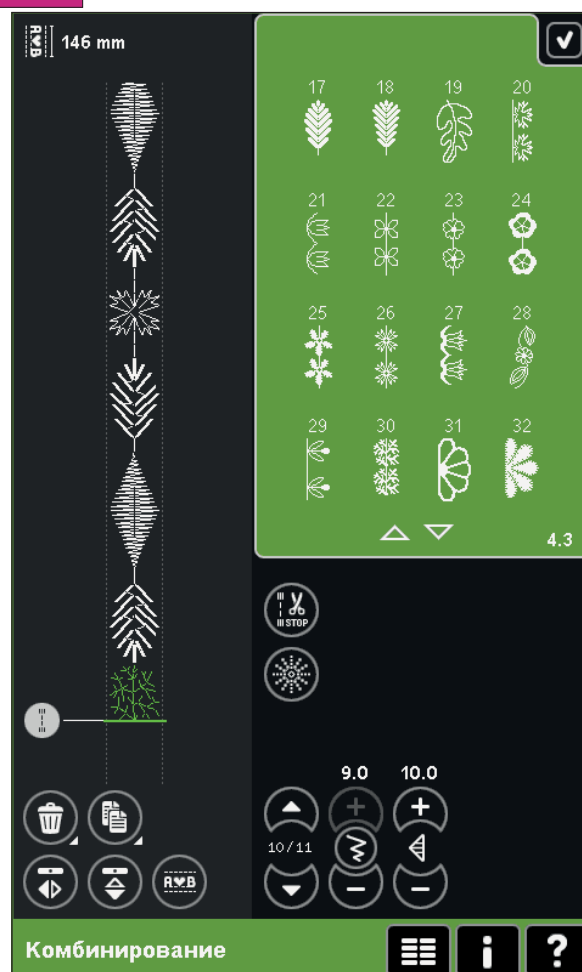

4. Отмените выбор комбинации нажимая на экране около дизайна или двигайтесь при помощи стрелок.
5. Откройте комбинирование снова. Выберите шов номер 4.1.2.
6. Долгое нажатие на иконку откроет окно для ввода копий. Введите 7 и нажмите ОК, получится 8 элементов.
7. Закройте комбинирование для загрузки второй комбинации в Вышивальный редактор.
8. Нажмите на центр колеса при выбранной функции перемещения для смещения новой комбинации в центр пялец. Сместите на 7.5 мм вправо.
9. Откройте Редактор Вышивальной строчки.
10. Уменьшите ширину второй комбинации до 8 мм.
11. Перейдите к первой комбинации, используя стрелки (A). Увеличьте длину комбинации до 157 мм. Увеличьте плотность до 0.6.
12. Закройте Редактор Вышивальной строчки. Выберите вторую комбинацию и сделайте копию. Отразите зеркально по вертикали. Установите в центр копию и сместите на 7.5мм левее от первой комбинации.

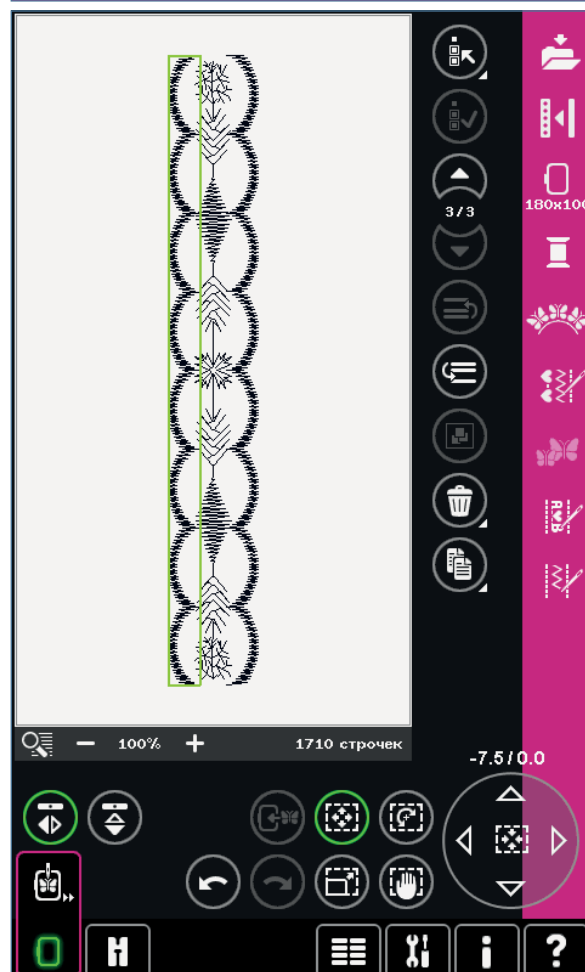
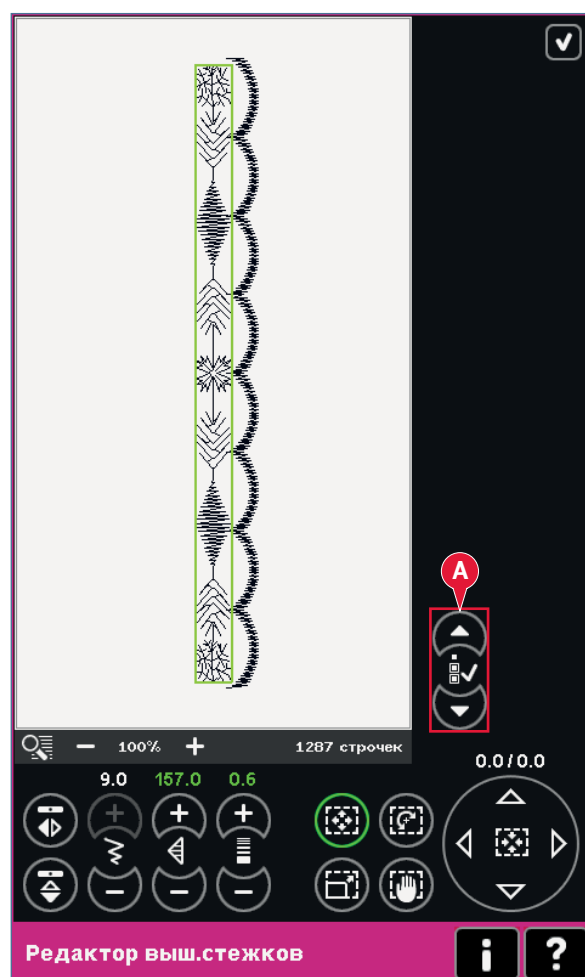

Изменение размера с пересчетом стежков(29)

Эта функция может делать вышивальный дизайн в пять раз меньше оригинала или в восемь раз больше оригинала. Машина пересчитывает количество стежков в дизайне так, чтобы плотность стежков сохранялась.

Примечание: Для увеличения или уменьшения дизайна в пределах 20%, используйте функцию обычного изменения размера.

Изменение размеров

Выберите дизайн, который хотите изменить. Откройте окно изменения размеров (29).

Чтобы изменить размер дизайна, нажмите и тащите на экране или используйте функции колеса. Размер дизайна показан в миллиметрах над колесом. Для возврата к оригиналу, нажмите иконку в центре колеса (22).

Для изменения месторасположение дизайна в пальцах используйте функции перемещения (17) и вращения (18).

Сохранение типа застила (A)

Все застилы в вышивальных дизайнах сделаны по разному для получения наилучшего эффекта. При увеличении или уменьшении размера дизайна стежки в застилах изменяются.

Имеется два пути изменения размера дизайна: с сохранением застила и без сохранения. По умолчанию - тип застила не сохраняется, т.к. быстрее изменяется размер дизайна, но некоторые области дизайна могут отличаться от оригинала.

Когда выбрана иконка сохранение типа застила, процесс изменения размера занимает больше времени, но сохраняет тип и внешний вид застила, что лучше отражается на результате. Если нужно сильно увеличить дизайн, рекомендуется использовать функцию сохранения типа застила для получения наилучшего результата.

Начало изменения размера с пересчетом

Если вас устраивает дизайн и его расположение, нажмите ОК для закрытия окна и начните изменение размера. Песочные часы на экране в процессе изменения размера показывают, что идет процесс. По завершении процесса окно закроется.

Нажмите Отмена для возврата в Выш. редактор. Процесс изменения размера остановится.

Примечание: Функция Изменение размера с пересчетом стежков не распространяется на строчки и последовательности.

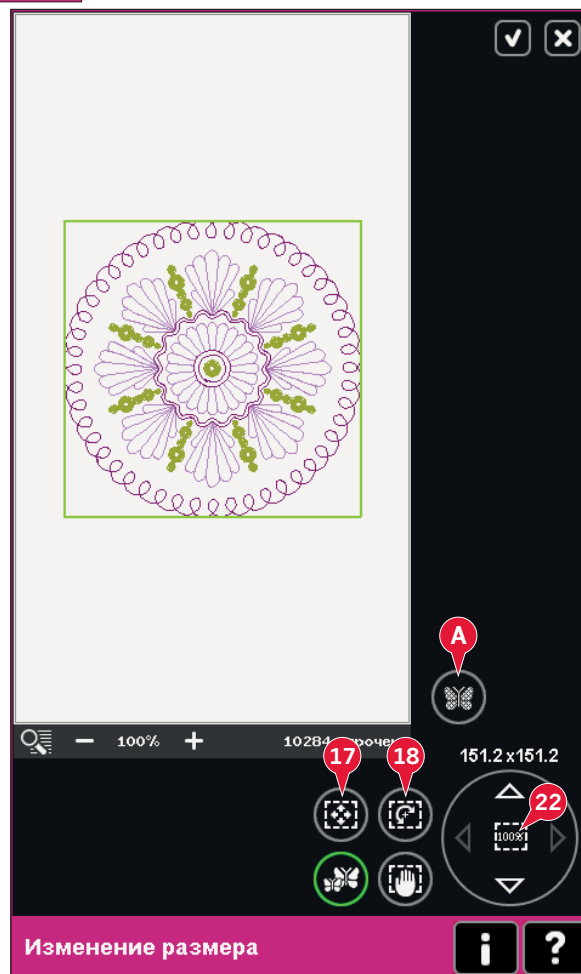
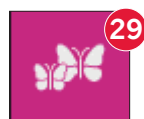

Важная информация об изменении размера

Некоторые дизайны разработаны в специальном размере, поэтому важно соблюдать нижеприведенную информацию. Всегда делайте пробную вышивку прежде чем вышивать на каком-то изделии.

- Размер изменяется всегда пропорционально. Если уменьшаете размер на 30%, значит он будет меньше на 30% по длине и ширине. Если дизайн содержит много деталей, некоторые из них могут быть повреждены, и /или могут быть очень плотными. Некоторые дизайны не могут быть уменьшены более чем на 25%, если слишком много деталей в дизайне.
- Дизайны можно увеличить больше размера пялец. Убедитесь, что дизайн входит в нужные пяльцы. Если дизайн больше размера пялец, то машина не сможет его вышить.
- Если сильно увеличить размер дизайна, то в результате можно получить нерегулярность стежков. Начните заново и увеличьте на меньшее количество процентов для лучшего результата. В зависимости от свободной памяти в машине, некоторые дизайны будет сложно пересчитать в машине. Пожалуйста, используйте программное обеспечение 5D™ для изменения размера в сложных дизайнах. Его можно приобрести у дилера PFAFF®.
- При повторном изменении размера дизайна, который был изменен, но не сохранен, машина всегда возвращается к оригиналу для нового изменения. Это обеспечивает наилучшее качество застилов. Если измененный дизайн сохранен, а затем вы его еще раз изменили, то результат может быть не очень хорошим. Всегда изменяйте от оригинала.
- В зависимости от того, как сильно меняете размер дизайна и какое количество стежков в дизайне, процесс пересчета стежков занимает разное количество времени. Очень сложные дизайны могут занять несколько минут. Нажав ОК, вы не сможете отменить операцию и нужно дождаться окончания процесса.
- Не имеет значения в каком порядке вы используете функции изменения размера, вращения, зеркального отражения и т.д. Когда нажмете ОК, ваша машина всегда начнет с изменения размера и затем добавит вращение и др.
- Рекомендуется использовать функцию изменения размера без пересчета стежков вместо изменения размера с пересчетом, если нужно увеличение или уменьшение до 20%, а также для дизайнов созданных из двойных-тройных стежков, например дизайны крестиком. В этом случае вам не нужно добавлять стежки в дизайн, вы просто увеличиваете или уменьшаете каждый оригинал-стежок. В результате получаете увеличенный или уменьшенный дизайн.

Редактор вышивального текста (30)

Открытие редактора вышивального текста

Редактор открывается автоматически, если выбираете вышивальные шрифты.

Вы также можете открыть текстовый редактор, изменяя существующий текст уже в вышивальном редакторе. Просто выберите текст и нажмите иконку комбинирования (30).

Примечание: Если текст создан из швейных шрифтов, откроется комбинирование вместо редактора вышив. текста.

Применение редактора выш. текста

С помощью стилуса нажмите нужные буквы текста. Текст появится в поле текста (A) с курсором на активной букве. С помощью стрелок (B) можно переходить вперед или назад.

Вы можете менять шрифт и размер текста, нажимая иконку смены шрифта (D). Имя и сам шрифт показаны в области просмотра (E).

Добавление буквы в текст

Используйте стрелки (B) для перемещения курсора в нужное место в тексте. Нажмите на букву и она будет вставлена в положении курсора.

Удаление буквы

Для удаления одной буквы поместите курсор за ней. Нажмите на иконку удаления (C). Если хотите удалить весь написанный текст долго держите иконку удаления. Появится вопрос о подтверждении удаления.

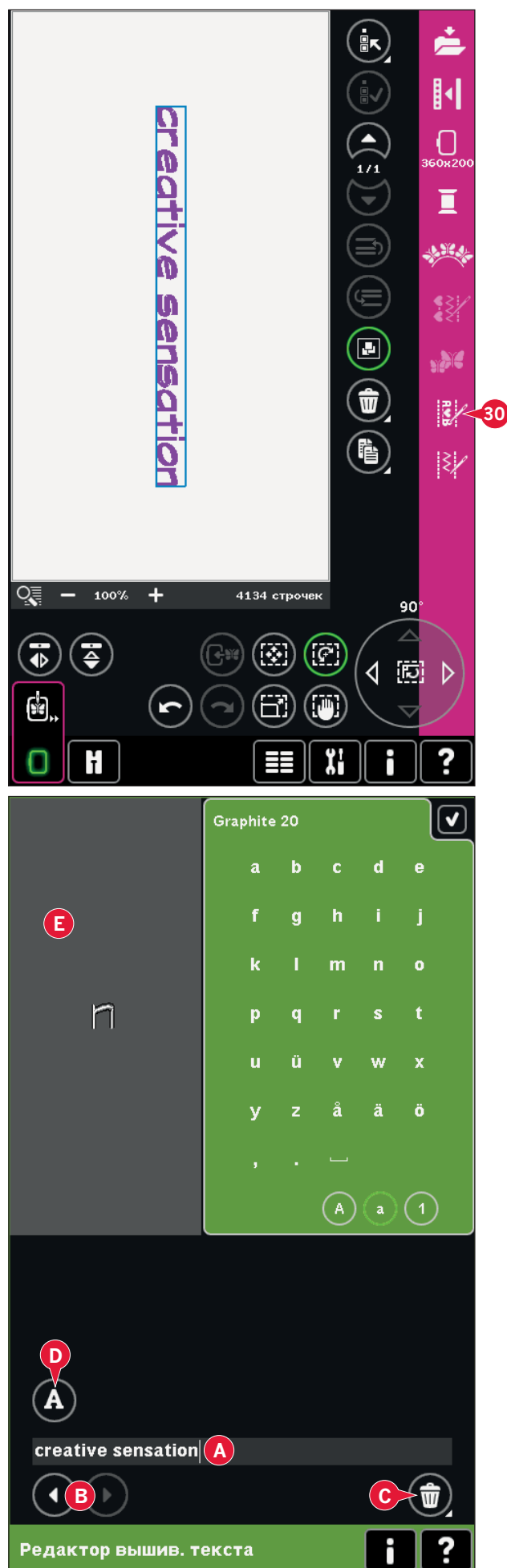

Смена шрифта

Вы можете сменить шрифт и размер текста, используя иконку смены шрифта (E). Меню покажет вам все доступные вышивальные шрифты. Вы можете выбрать различные размеры для каждого шрифта.

При смене шрифта все вставленные буквы в редактор вышивального текста будут изменены на новый шрифт.

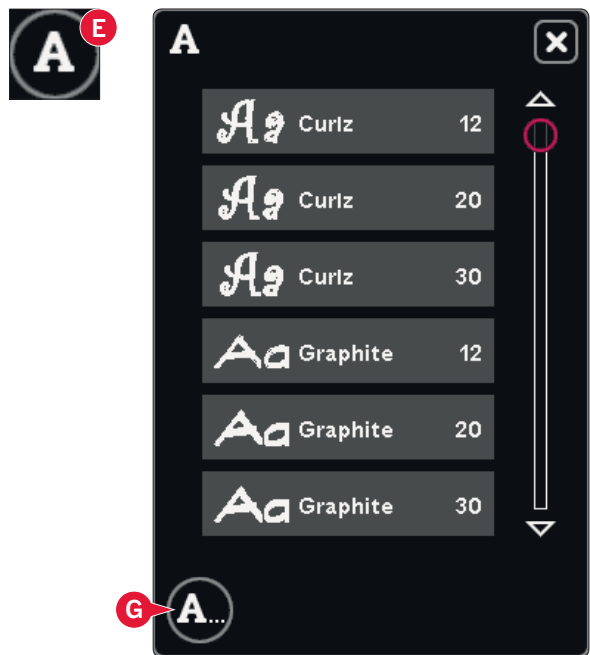

Загрузка шрифта из других устройств

Для загрузки шрифта из Персональных шрифтов или других устройств нажмите иконку загрузки шрифта (G) в нижней части окна. Откроется диалоговое окно для поиска нового шрифта.

Загрузка текста в Вышивальный редактор

Вернитесь в Вышивальный редактор, нажав ОК в правом верхнем углу дисплея. Редактор Вышив. текста закроется и текст загрузится в Вышив. редактор. Если такой текст уже существует, он будет размещен и повернут таким же образом, как в предыдущих установках.

Интервал в тексте

Вы можете изменить интервал между буквами в вышивальном тексте при использовании функции Формы. Выберите форму линии и используйте меню интервала для изменения расстояния.

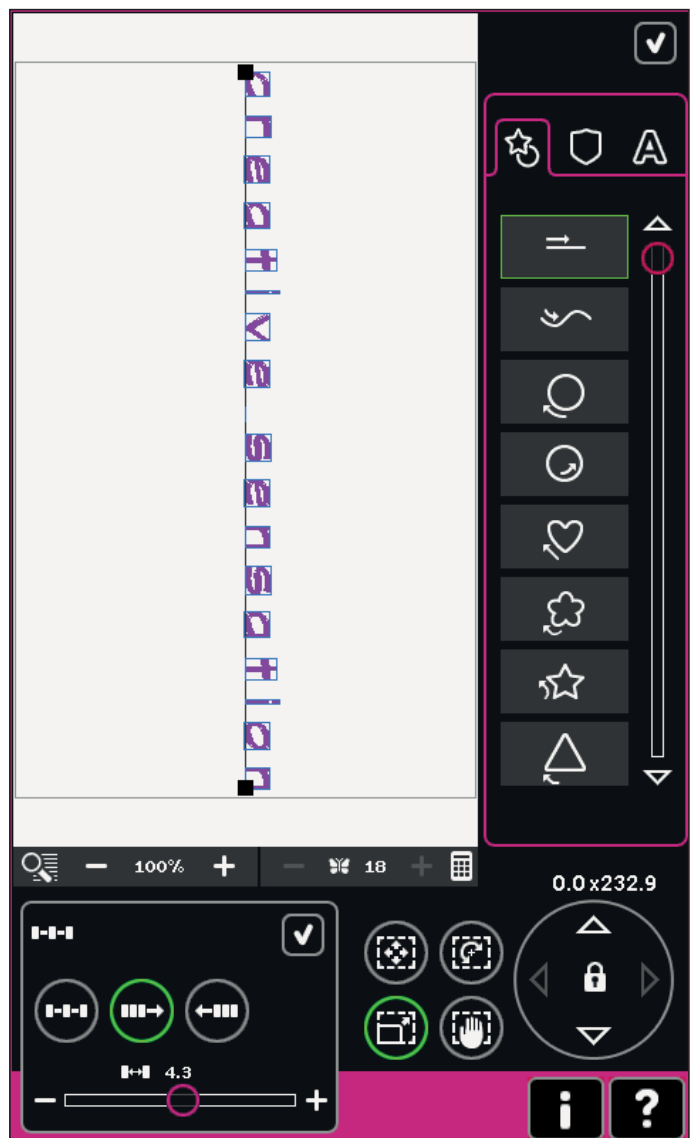

Сообщения в вышивальном редакторе

Удалить выбранные дизайны?

Ваша машина попросит вас подтвердить удаление, когда выбрано более одного дизайна.

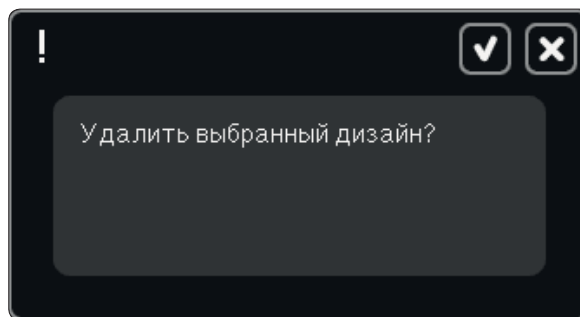

Удалить все дизайны?

Ваша машина попросит вас подтвердить удаление, если вы выбрали удаление всех дизайнов или если долго нажимаете на иконку Удалить.

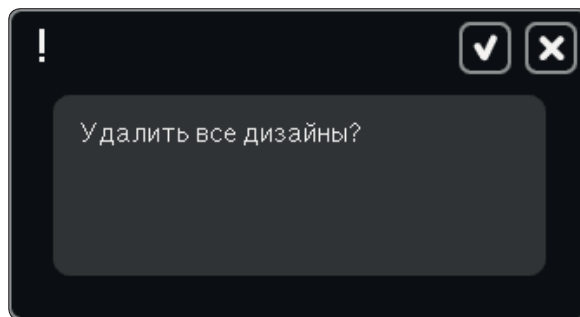

Дизайн слишком сложный

Если дизайн слишком сложный, то процесс пересчета стежков не будет начат при нажатии на ОК для закрытия этого меню. Уменьшите размер и попробуйте еще раз или используйте Программное обеспечение 5D™. Его можно приобрести у дилера PFAFF®.

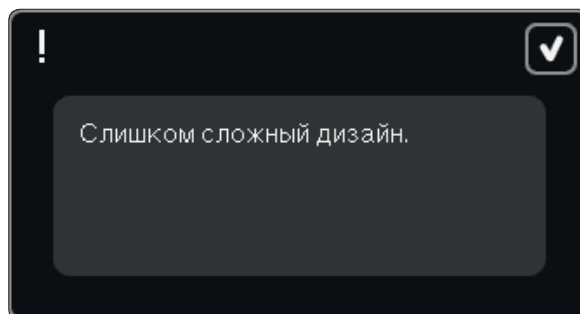

Заменить файл?

Первый раз при попытке сохранить дизайн с таким же именем, как уже существующий, ваша машина попросит вас подтвердить это.

Если вы продолжаете работать с этим же дизайном и снова сохраняете, машина уже не будет спрашивать вас об этом.

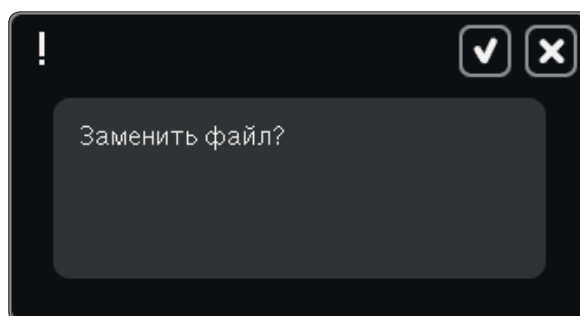

Снимите пальцы

Это сообщение появляется при выборе функций, в которых вышивальный блок смещается за пределы установленных пялец. Вышивальный рукав должен двигаться свободно, снимите пальцы и нажмите ОК. Для отмены функции нажмите Отмена.

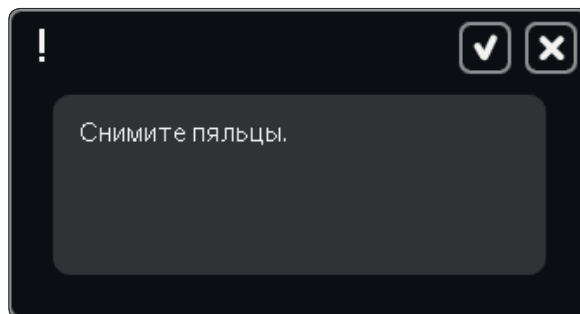

Недостаточно места на диске для сохранения текущего состояния

Если доступная память машины почти полная, то невозможно сохранить текущее состояние во время вышивания. Нажмите ОК для продолжения Вышивания или нажмите Отмена для возврата в Вышивальный Редактор и очистки памяти в Файлах & Папках до начала вышивания.

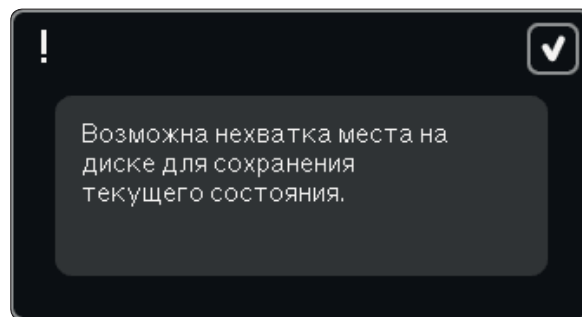

Превышение максимального кол-ва стежков

Комбинация дизайнов содержит очень много стежков. Допустимый предел не должен превышать 500.000 стежков.

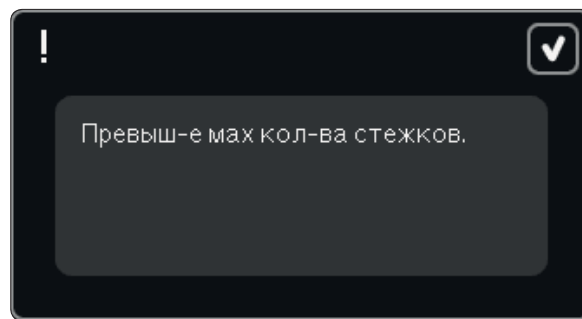

Вышивальная комбинация очень сложная

Это сообщение появляется в следующих случаях:

- Комбинация дизайнов содержит очень много цветных блоков.
- Большое количество дизайнов в комбинации.
- Один и более дизайнов сгруппированы и перегруппированы очень много раз.

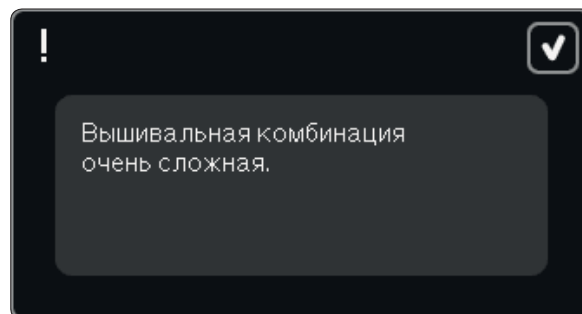

Вышивальный режим - вышивание



Вход в режим вышивания

Для вышивания дизайна(ов) войдите в режим вышивания, нажав на иконку (А) над вышив. режимом в основной строке. Убедитесь, что вышивальный блок подключен и выбранные пальцы прочно подключены к рукаву выш. блока.

В режиме вышивания функция Панорама всегда активна для просмотра дизайна на дисплее.



Вышив. режим - редактор

Режим Вышивания - обзор

1. Крестик-курсор
2. Цветовая палитра и прокрутка
3. Зуммирование
4. Рекомендуемая лапка
5. Текущий стежок
6. Войти в стежок
7. Наметка
8. Сортировка цветковых блоков
9. Подача нити/Натяжение нити
10. Дополнительные функции
11. Положение пялец
12. Контроль скорости
13. Точное позиционирование
14. Быстрая помощь

Быстрая помощь (14)

Используйте Быструю помощь, чтобы получать информацию об иконках дисплея. Нажмите на иконку Быстрая помощь (14) и затем иконку или часть дисплея, о чем нужна информация.

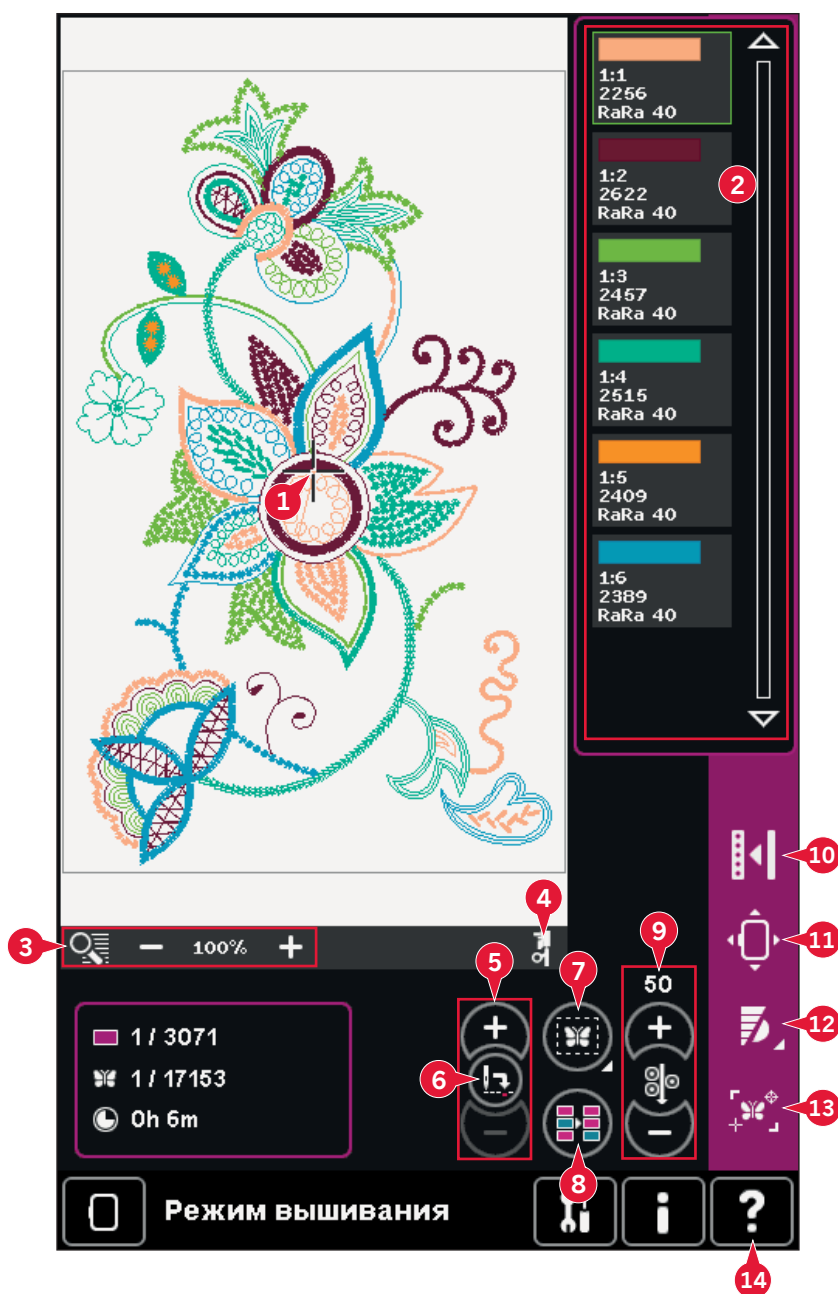

Крестик - курсор (1)

При вышивании крестик-курсор показывает текущее положение иглы на экране.

Цветовая палитра (2)

Все цвета в загруженном дизайне(ах) показаны в порядке вышивания. В каждом цвете показаны порядок и номер цвета. Также вы видите производителя ниток и номер цвета ниток. Используйте прокрутку для просмотра всех цветов в дизайне. Для перехода к другому цветовому блоку просто нажмите на нужный цвет.

Производитель и номер ниток показаны для дизайнов в форматах .VP3 и .VIP. При смене цвета некоторая информация может быть потеряна.

Пример (A): 1:2, RaRa 40, 2622 означает второй цветовой блок в первом загруженном дизайне, нитки RobisonAnton номер 40, номер цвета 2622.

Для изменений в цветовой палитре вернитесь в Вышивальный редактор.

Зуммирование (3)

Используйте иконки + и - для увеличения или уменьшения выш. поля. Нажмите иконку Зуммирования для открытия опций.

Просмотр рамки (B) позволяет вам решать какую область вы хотите выделить и просмотреть выш. поле. Сначала выберите функцию Рамка - иконка начнет мигать, означая активность. В выш. поле нажмите и тяните рамку для выделения нужной области.

Примечание: Размер увеличения зависит от выбранных вами пядец.

Полный вид (C) показывает все дизайны вышивальной комбинации в самом большом размере.

Просмотр пядец (D) изменяет вид для просмотра выбранных пядец.

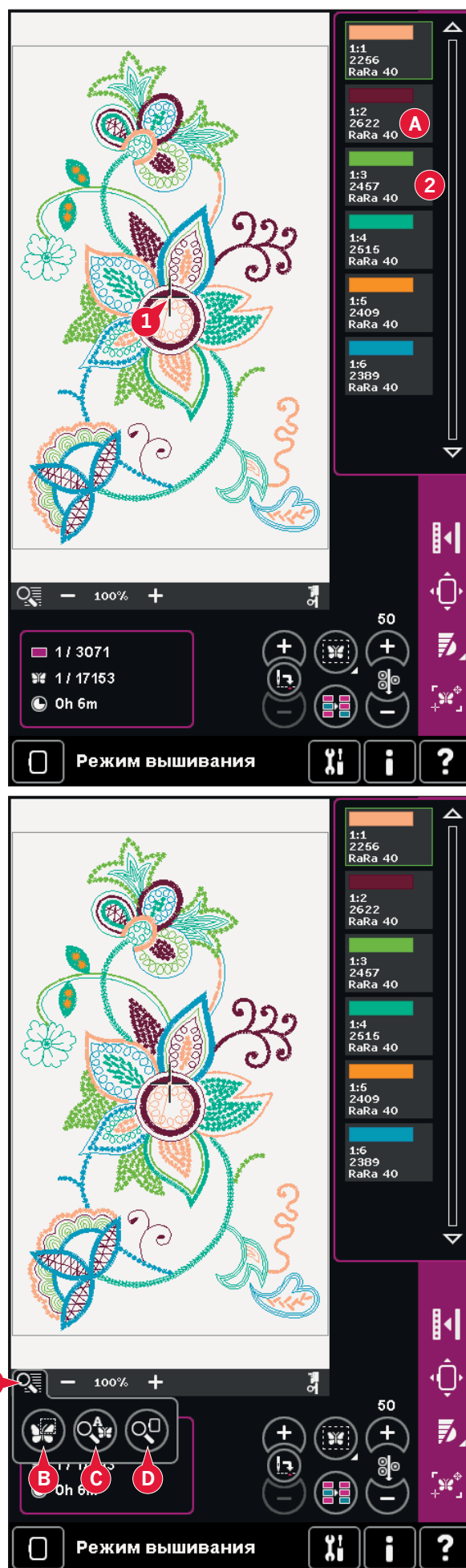

Информация о вышивке (E, F, G)

Текущий стежок в текущем цветовом блоке отражен перед дробью (E). Цифры после дроби показывают общее количество стежков в текущем цветовом блоке.

Текущий стежок в дизайне или комбинации показан рядом с рисунком (F). Цифры после дроби показывают общее количество стежков в дизайне или комбинации.

Оставшееся время вышивания текущего цвет. блока показано рядом с картинкой (G). Если активен монохромный режим, то будет отражено оставшееся время вышивания всего дизайна.

Текущий стежок (5)

Нажмите + для прохода вперед и - для прохода назад стежок за стежком. Используйте иконку - для перемещения назад на несколько стежков при обрыве нитки. Нажмите и держите для быстрого прохождения. Крестик -курсор будет следовать по стежкам в поле вышивки.

Войти в стежок (6)

Для того, чтобы войти в конкретный стежок дизайна, нажмите на эту иконку. Откроется окно, в котором можно ввести номер нужного стежка. Игла переместится к указанному стежку. Если введенное число слишком большое, тек. стежок сместится в последний стежок дизайна(в).

Наметка (7)

Наметка позволяет вам прикрепить ткань к стабилизатору, заправленному в пяльцы. Эта функция требуется, если ткань для вышивания нельзя заправить в пяльцы. Наметка также укрепляет эластичные материалы.

Нажмите иконку Наметка (7) для включения.

Долгое нажатие открывает окно с выбором функций: наметка вокруг дизайна и/или наметка вдоль контура пялец.

Выберите наметку вокруг дизайна и машина выполнит строчку вокруг области дизайна. Выберите наметку вдоль контура пялец для вставки наметочной строчки вдоль внутреннего контура пялец.

Наметочная строчка добавляется как первый отдельный цветовой блок в начале списка цветковых блоков.

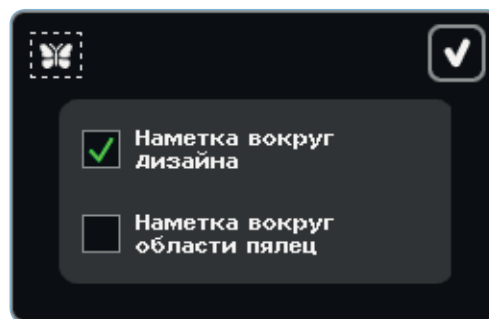

Примечание: Функция наметки деактивируется как только машина выполнила первые стежки в вышивании.

Сортировка цветочных блоков (8)

Для сортировки цветов перед вышиванием нажмите на иконку сортировки. Сортировка цветочных блоков уменьшает количество смен ниток. Если цвета не повторяются, то порядок цветов остается прежним после сортировки. Функция сортировки распознает даже поворотные пяльцы. Цвета для двух сторон пялец сортируются индивидуально.

Количество цветочных блоков не изменится, т.е. блоки одного цвета не совмещаются в один блок. Для совмещения цветочных блоков и шитья без остановки используйте функцию объединения цветов, которую найдете в других опциях.

Примечание: Иконка сортировки блоков исчезает после того, как вы начнете вышивать.

Подача нити/Натяжение нити (9)

Особенностью технологии ActivStitch™ является контроль подачи нити двумя путями: натяжение нити и измерение подачи нити. Технология ActivStitch™ улучшает корректировку баланса между игольной и нижней нитками. Автоматически используется измерение подачи нити для получения наилучшего результата.

Измерение подачи автоматически и постоянно определяет толщину ткани для правильной подачи нити в выбранной строчке. При использовании функции Натяжение нити - диски натяжения сохраняют заданное натяжение игольной нити.

Дополнительные принадлежности, такие как набор лапок PFAFF® для шнуров (P/N 820 912-096), рекомендует использовать функцию натяжение нити для получения хороших результатов. Для этого надо отключить Технологию ActivStitch™ в установках машины для включения Натяжения нити.

Контроль за подачей нити можно видеть в выш. режиме (9), показания зависят от выбранного режима в Установках машины. Используйте контроль для изменения баланса между игольной и нижней нитками, например при шитье спец. нитками.

Компенсация Натяжения нити/Измерения подачи

Если вы считаете, что игольная нить слишком слаба или слишком натянута, то войдите в меню Компенсация Натяжения нити/Измерения подачи в меню Установки машины и измените параметры в открывшемся окне, см. стр. 3:12.

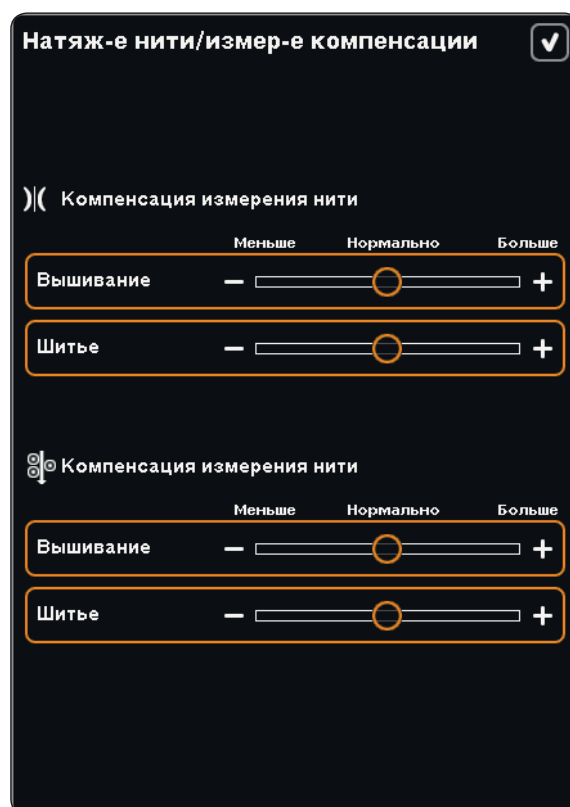
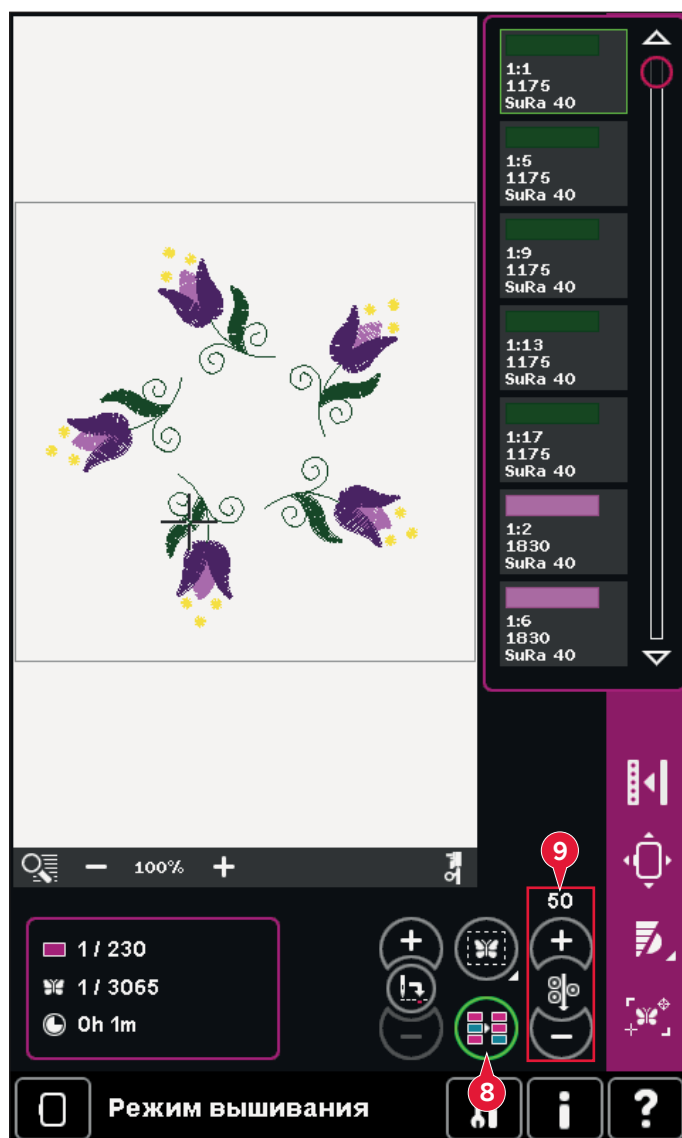

Основная строка

Дополнительные функции (10)

Цвет заставки (A)

Нажмите иконку цвет заставки (A) для смены цвета вышивального поля. Появится меню с выбором любого из 64 цветов.

Ткань заставки (B)

Нажмите на иконку ткань заставки (B) для включения/отключения ткани заставки. При включении текстура ткани показана в выш. поле. Для смены цвета ткани используйте иконку цвета заставки (A).

Монохром (C)

Нажмите на иконку для активирования одноцветной вышивки. Все дизайны будут показаны в сером цвете и машина не будет останавливаться для смены цвета. Нажмите на иконку снова для отмены функции.

Объединение цветов (D)

Если вы хотите отменить остановки машины между одинаковыми цветовыми блоками, т.е. после использования сортировки цветов, нажмите на иконку объединения цветов.

Примечание: Количество цветовых блоков остается тем же.

Полный экран (E)

Для просмотра вашего дизайна в большом размере, используйте функцию полный экран. Дизайн будет показан во весь экран. Нажмите на иконку снова для отмены.

3-х мерный просмотр (F)

Нажмите иконку 3-х мерный просмотр (F) для включения или выключения режима просмотра дизайна в выш. поле.

По умолчанию дизайн отражается в выш. поле в 2-х мерном изображении. В 2-х мерном изображении дизайн загружается быстрее и легче просматривать цветовые блоки дизайна. Установка просмотра остается выбранной, даже после выключения машины.



Сохранение текущего положения (G)

Если хотите остановить вышивание и сохранить текущее положение, нажмите кнопку Старт/Стоп для остановки машины. Затем нажмите иконку Сохранить текущее состояние. Теперь вы можете выключить машину.

Нажмите эту иконку, если остановили вышивание или надо отключить машину, а позднее продолжить вышивание. Текущее положение сохраняется, пока вы не замените его.

Примечание: Если вы уже выбрали Автосохранение текущего положения в меню Установок, эта иконка будет не доступна и текущее положение будет сохраняться периодически.

Положение пялец (11)

Используйте функцию положения пялец для смещения пялец в различные положения.

Текущее положение

Когда вы хотите вернуться в текущий стежок и начать вышивание снова после перерыва, нажмите иконку текущее положение. Вы также можете нажать кнопку Старт/Стоп один раз для возврата в текущий стежок и начать вышивание.

Положение парковки

По окончании вышивания снимите пяльцы и выберите положение парковки. Рукав вышивального блока встанет в положение удобное для хранения.

Используйте функцию парковки, если вам нужно дополнительное свободное место для шитья.

Примечание: Очень важно! Не забывайте снять пяльцы, чтобы не повредить их.

Положение для замены шпульки

Для облегчения замены шпульки нажмите эту иконку. Пяльцы сместятся назад, освободив доступ к шпулке.

Положение для обрезки

Это положение сдвигает пяльцы вперед для облегчения обрезки прыгающих стежков и обрезки ткани при вышивании аппликации.

Центральное положение

Используйте эту функцию для определения центрального положения пялец на ткани.

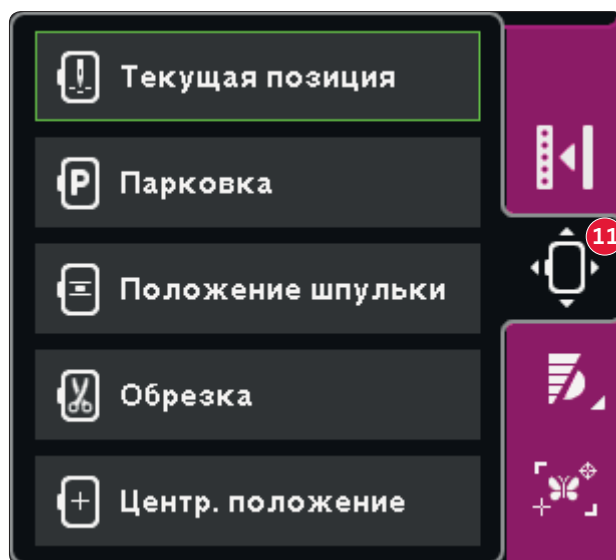

Контроль скорости (12)

Эта функция позволит вам легко уменьшить максимальную скорость вышивания. Просто нажмите на иконку для уменьшения скорости. Для возврата к нормальной скорости вышивания отмените выбор иконки.

Вы можете изменить установки лимита скорости. Долгое нажатие на кнопку скорости откроет меню. Установите нужный лимит скорости, передвигая регулятор вправо или влево и затем закройте меню. В следующий раз, когда вы нажмете иконку контроля скорости, скорость будет уменьшена до выбранного вами лимита.

Вы можете вышивать, не закрывая окно.

Примечание: Макс скорость в меню не выбирается. Для установки макс скорости закройте меню скорости.

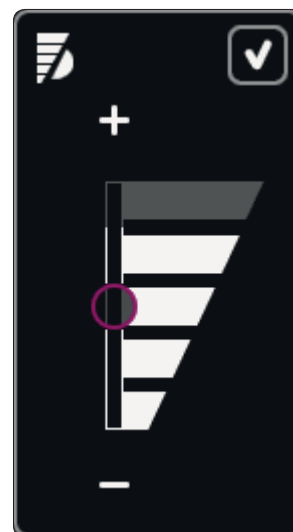

Точное положение (13)

Эта функция позволяет расположить дизайн точно в нужном месте на ткани. Это также используется при совмещении дизайна рядом с уже вышитым.

Используйте функции увеличения и панорамы для точного размещения дизайна в нужном месте. При помощи колеса двигайтесь малыми шагами.

Точное положение-обзор

- A Закрепочная точка
- B Положение пялец
- C Точка совмещения
- D Вращение дизайна
- E Функция-перемещение
- F Функция-вращение
- G Функция-панорама
- H Колесо
- I Проверка углов
- J Область иглы

Выбор закрепочной точки и положения пялец

Выберите закрепочную точку (A). Поместите зеленый крестик-курсор там, где хотите установить закрепочную точку в вышивке. Воспользуйтесь функцией Область иглы для установки курсора-крестика в нужном месте.

Активируйте иконку положения пялец (B). Зеленый крестик-курсор будет закреплен на экране, сменит цвет с зеленого на черный с кружочком вокруг центра. Теперь вы можете поместить дизайн прямо на нужное вам место на ткани, используя стилус или колесо. Используйте стрелки колеса для размещения дизайна точно в нужное место. Положение иглы показывает расположение точки на ткани.

Область иглы (J)

Эта функция помогает намного быстрее и легче произвести точное позиционирование дизайна. Нажмите иконку Область иглы (J) для просмотра области нахождения иглы крупным планом. Теперь вы можете закрепить точку и точно разместить ее в нужном месте изделия.

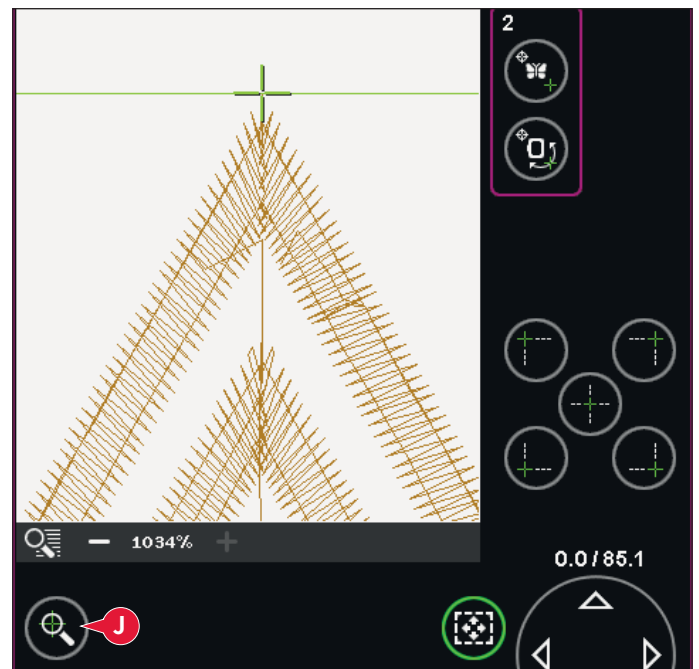
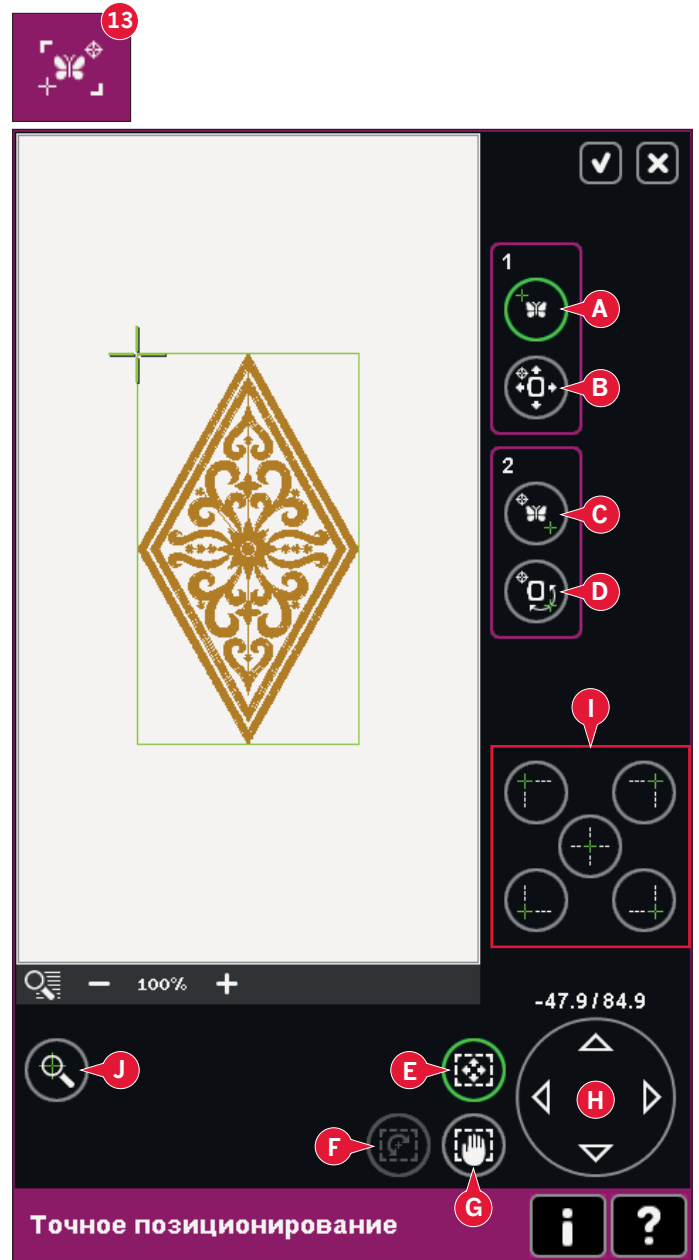

Выбор точки совмещения и вращение дизайна

У вас есть возможность проверки второй точки для полной уверенности в точности размещения дизайна. Активируйте точку (С).

Появится второй крестик-курсор, это точка совмещения. Расположите его в том месте, где вы хотите соединить дизайны. Пяльцы переместятся соответственно точке совмещения.

Для присоединения дизайна в нужное место, активируйте иконку (D) для вращения дизайна. При движении точки совмещения вправо на ткани функция вращения будет выбрана автоматически.

Используйте стилус или колесо для вращения дизайна на экране вокруг закрепленной точки, сохраняя положение. Поверните дизайн для совмещения с ранее вышитым и для правильного размещения на ткани.

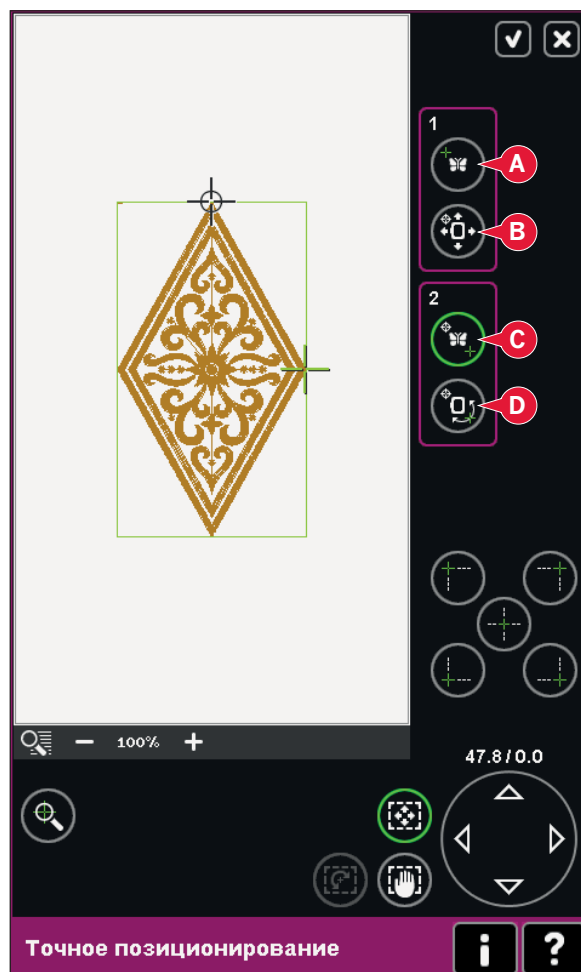

Иконки углов (I)

Используйте иконки углов для установки связующей точки (закрепленной точки или точки совмещения) для точного расположения в углу дизайна. Это самый легкий и точный путь, так как точка совмещения будет автоматически находиться точно в углу дизайна. Особенно удобно для размещения дизайна на ткани с рисунком.

Иконки угла могут также служить для определения поля дизайна, нажимая на каждый из 4 углов для проверки. Вы можете вернуться в центр дизайна снова, нажав на центральную иконку.

Иконки угла и центра могут использоваться, когда выбрана закрепленная точка или точка совмещения. При нажатии на одну из иконок, выбранная точка автоматически установится в соответствующее положение, например в угол или центр вышивки.

Например, при выборе иконки "нижний левый угол" точка соединения будет установлена в нижнем левом углу за пределами дизайна. После этого вы можете продолжить и сделать изменения в точке соединения.

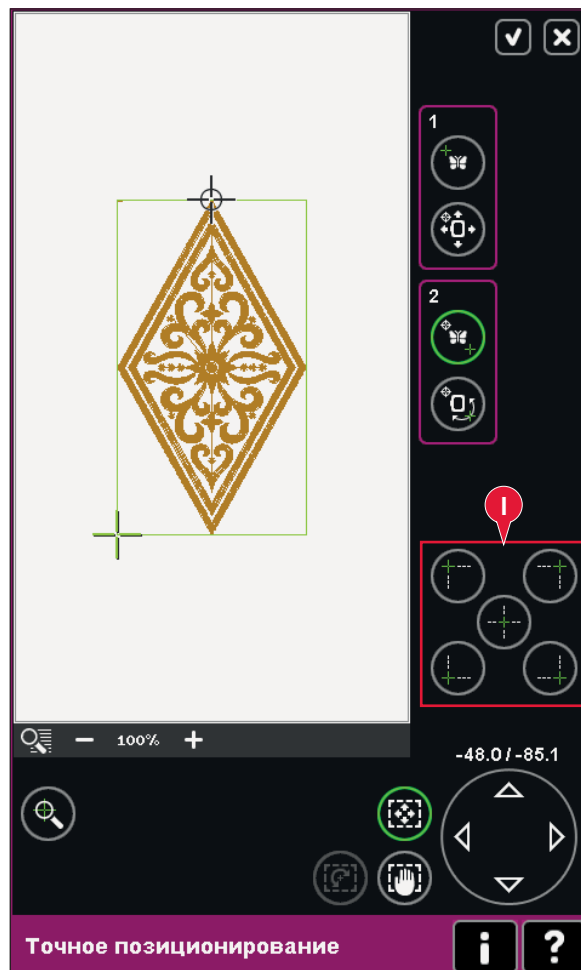

Отмена предупреждающего сообщения (K)

Следует проверить низкое положение иглы (K). Игла может остаться близко к ткани, когда используете функцию точного позиционирования. Только проверьте, чтобы игла не зацепляла ткань, чтобы предотвратить поломку иглы или повреждение ткани.

Примечание: сообщение не может отмениться, если игла находится ниже игольной пластины.

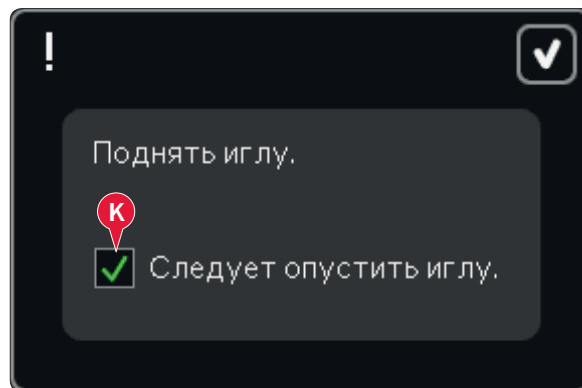

Точное позиционирование - пример

Когда добавляете дизайн к уже вышитому, вам очень пригодится функция точного позиционирования.

1. Выберите один из углов для закрепочной точки (A), нажав на одну из иконок угла (I). Вы можете также установить закрепленную точку с помощью функции перемещения или стрелок колеса.

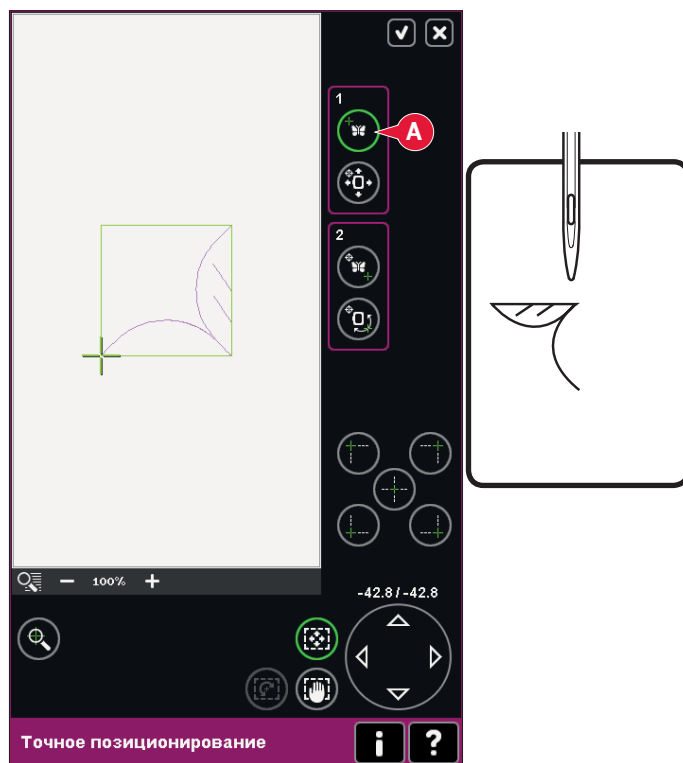

2. Выберите следующую функцию - положение пялец (B), для смещения закрепочной точки на правую позицию в пяльцах.

Сместите закрепочную точку в нижний левый угол вышитого дизайна. Используйте сенсорную функцию - перемещение.

Проверьте, что игла точно входит в точку.

Если удовлетворены результатом, закройте функцию точное положение и начните вышивать.

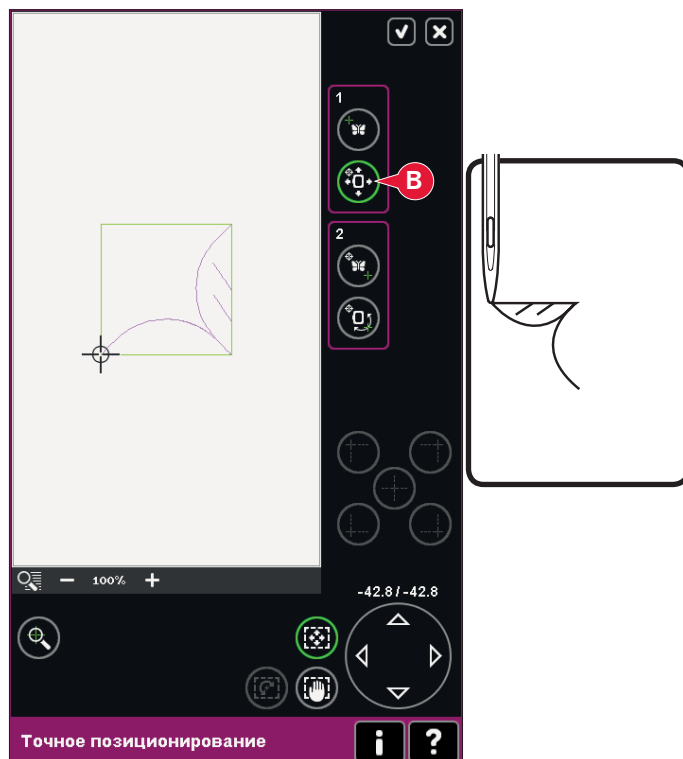

- Для выравнивания дизайна на экране с уже вышитым дизайном, выберите точку совмещения в углу (C). Используйте сенсорные функции - перемещение или иконки углов.

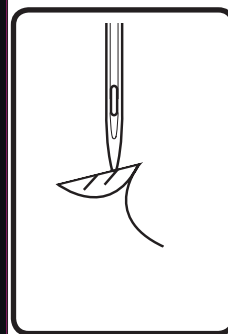
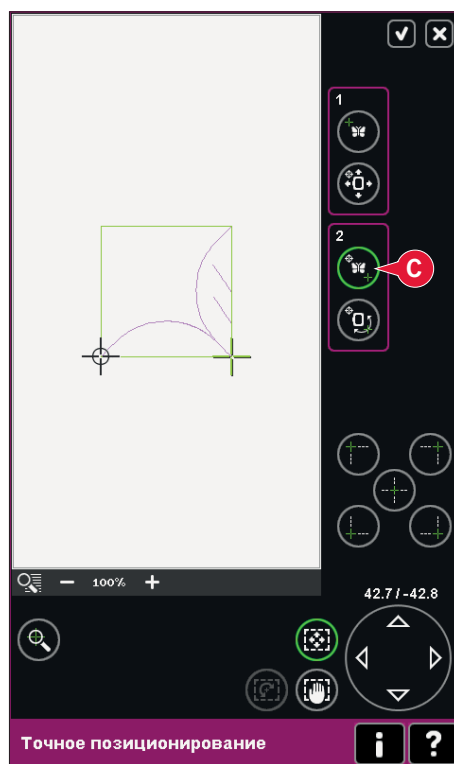

- Выберите следующую функцию - вращение дизайна (D) для движения точки совмещения в правое положение пялец. Используйте сенсорную функцию - вращение для выравнивания дизайнов. Проверьте, что игла точно входит в точку.
- Закройте точное позиционирование и начните вышивать.

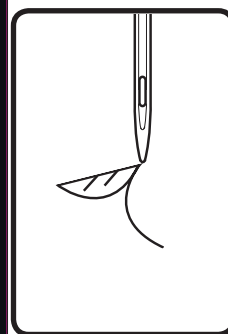
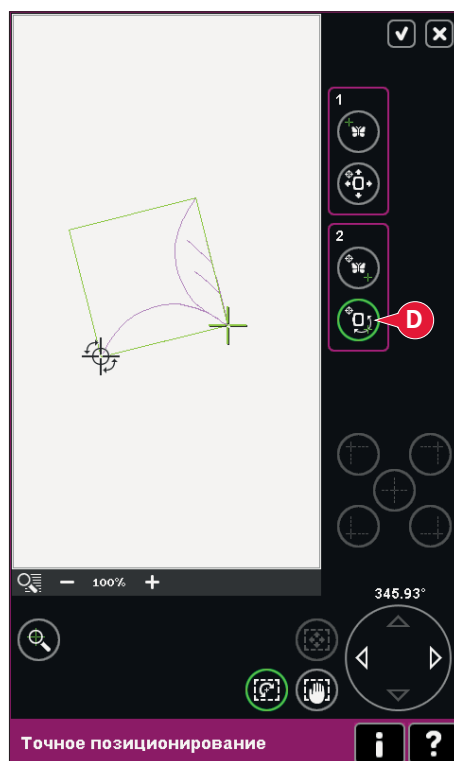

Сообщения при вышивании

Калибровка вышивального блока

При установке вышивального блока меню-подсказка попросит вас снять пальцы и освободить область вышивания для калибровки блока. Вам также напомнят, что нужно отключить систему IDT™ и установить Динам. пруж. лапку 6D для вышивания.

Примечание: Очень важно снять пальцы, так как вы можете повредить их при калибровке.

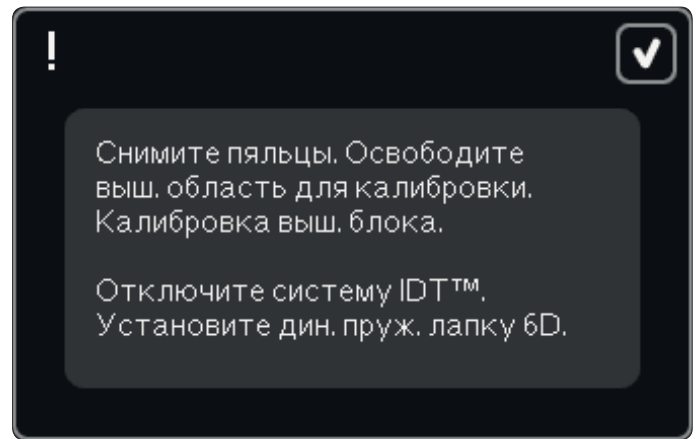

Поставьте нужные пальцы

Если размер установленных пялец не соответствует размеру, показанному на экране, машина не будет вышивать. Вам нужно поменять установки размеров пялец на экране или установить соответствующие пальцы.

Для изменения установок снова войдите в Вышив. редактор и выберите нужные пальцы.

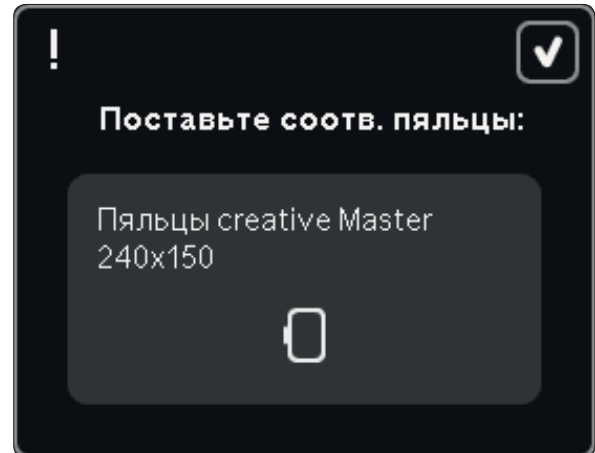

Пустая шпулька - передвинуть в положение шпульки?

Когда шпулька почти пустая, машина останавливается автоматически и на экране появляется сообщение.

Нажмите Отмена, чтобы остаться на месте в текущем положении. Нажмите ОК для перемещения пялец в положение шпульки. Откроется меню положений пялец. Замените пустую шпульку на полную. Нажмите Текущее положение и вытяните назад игольную нить. Вернитесь на несколько стежков назад с помощью иконок (4). Нажмите Старт/Стоп или на педаль для продолжения вышивания.

Примечание: Вы можете вышивать до тех пор, пока нитка совсем не закончится. Нажмите на кнопку Старт/Стоп для продолжения вышивания без закрытия меню

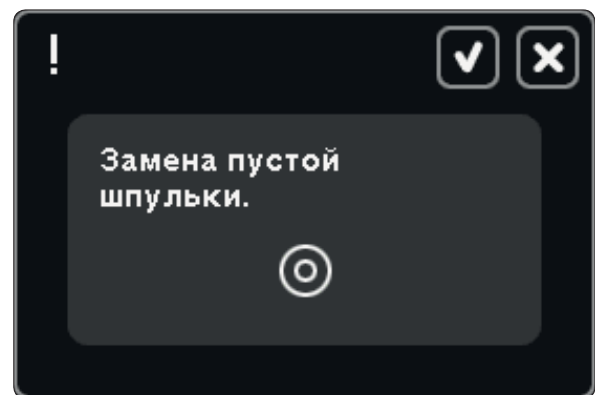

Рекомендуется Дин. пруж. лапка 6D

При регулярном вышивании для получения хороших результатов рекомендуется использовать Динам. пруж. лапку 6D. Если вы отменили в меню Установки Дин. пруж. лапку 6D для вышивания, то на дисплее появится сообщение при входе в режим Вышивания, что следует выбрать Дин. пруж. лапку 6D.

Если выбрана лапка 6A, то Технология ActivStitch™ автоматически установит Натяжение нити.

Проверьте верхнюю нить

Машина автоматически останавливается, если нитка рвется или заканчивается. Перезаправьте машину, закройте сообщение, вернитесь назад на несколько стежков и продолжите вышивание.

Смена цвета ниток

Когда нужно сменить цвет нити, машина автоматически остановится и верхняя нить будет обрезана.

Смените катушку и заправьте машину. Рекомендуемый цвет ниток смотрите на экране.

Обрезка кончика нити

Если не включена функция Обрезка прыгающих стежков, то машина остановится после выполнения нескольких стежков для обрезки кончика нити. Обрежьте излишек нити и нажмите кнопку Старт/Стоп для продолжения вышивания.

Вышивание закончено - очистка экрана

Когда вышивание закончено, машина спросит вас об очистке экрана. Если нажмете ОК, дизайн будет удален. Нажмите Отмена для вышивания этого дизайна снова.

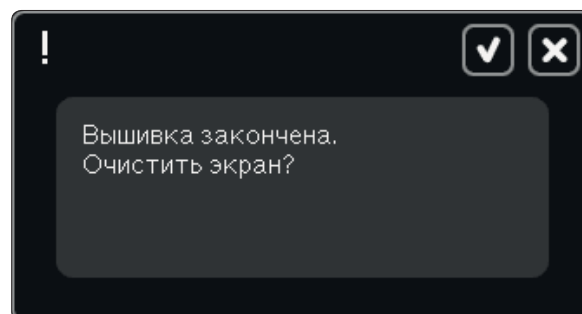
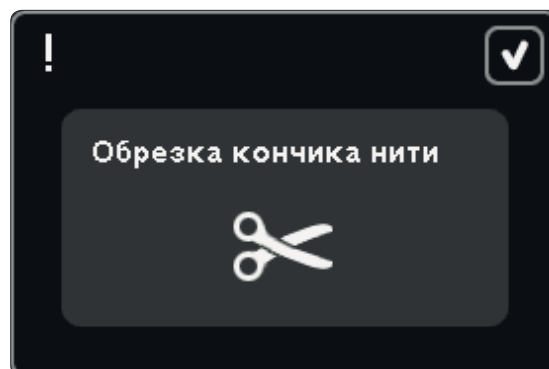
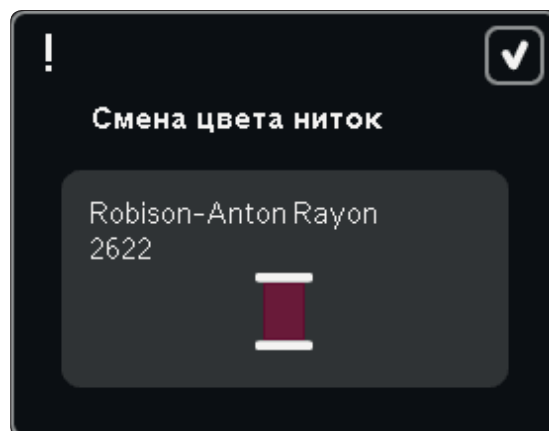
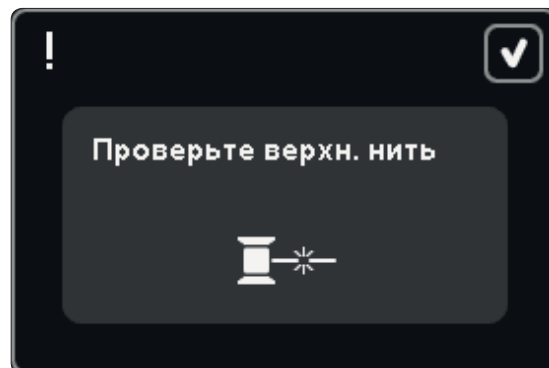
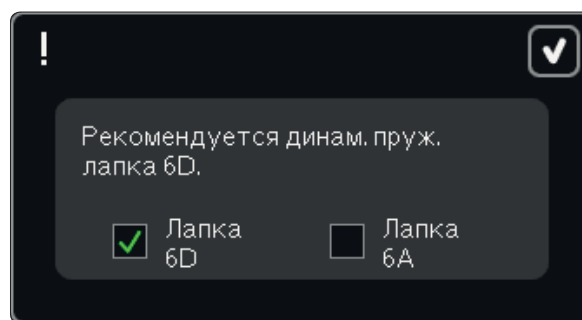

Замена на иглу для ришелье (доп. принадлежность)

Некоторые дизайны ришелье можно вышивать с помощью доп. набора для ришелье PFAFF® Embroidery Cutwork Needle Kit, (P/N 820 945-096). Эти дизайны маркированы спец. символом (игла ришелье) в коллекции дизайнов creative sensation™ Embroidery Collection. После остановки машины появляется сообщение - установить соответствующую иглу для ришелье. Нажмите ОК и нажмите кнопку Старт/Стоп для продолжения.

Примечание: Эти же дизайны ришелье могут быть вышиты и без игл ришелье, но в этом случае вам потребуется вырезать ткань вручную.

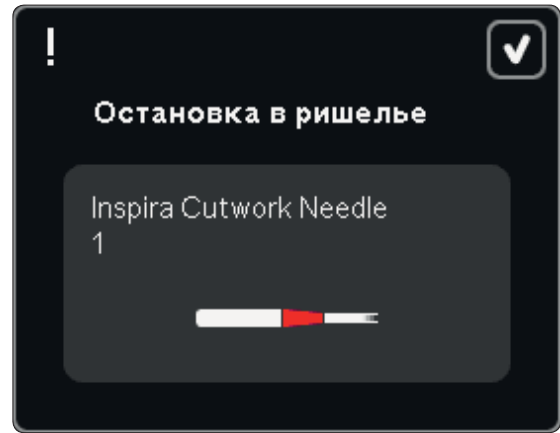

Перезагрузка главного мотора

Если машина заблокировалась во время вышивания, то подождите пока главный мотор перегружается. Когда кнопка ОК станет активна, нажмите на нее и продолжите вышивание..

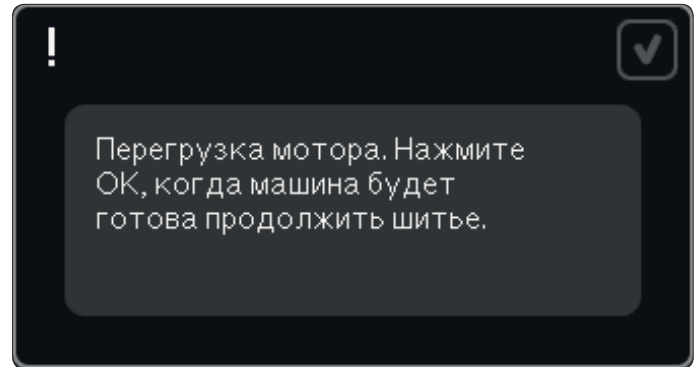

Файлы & Папки

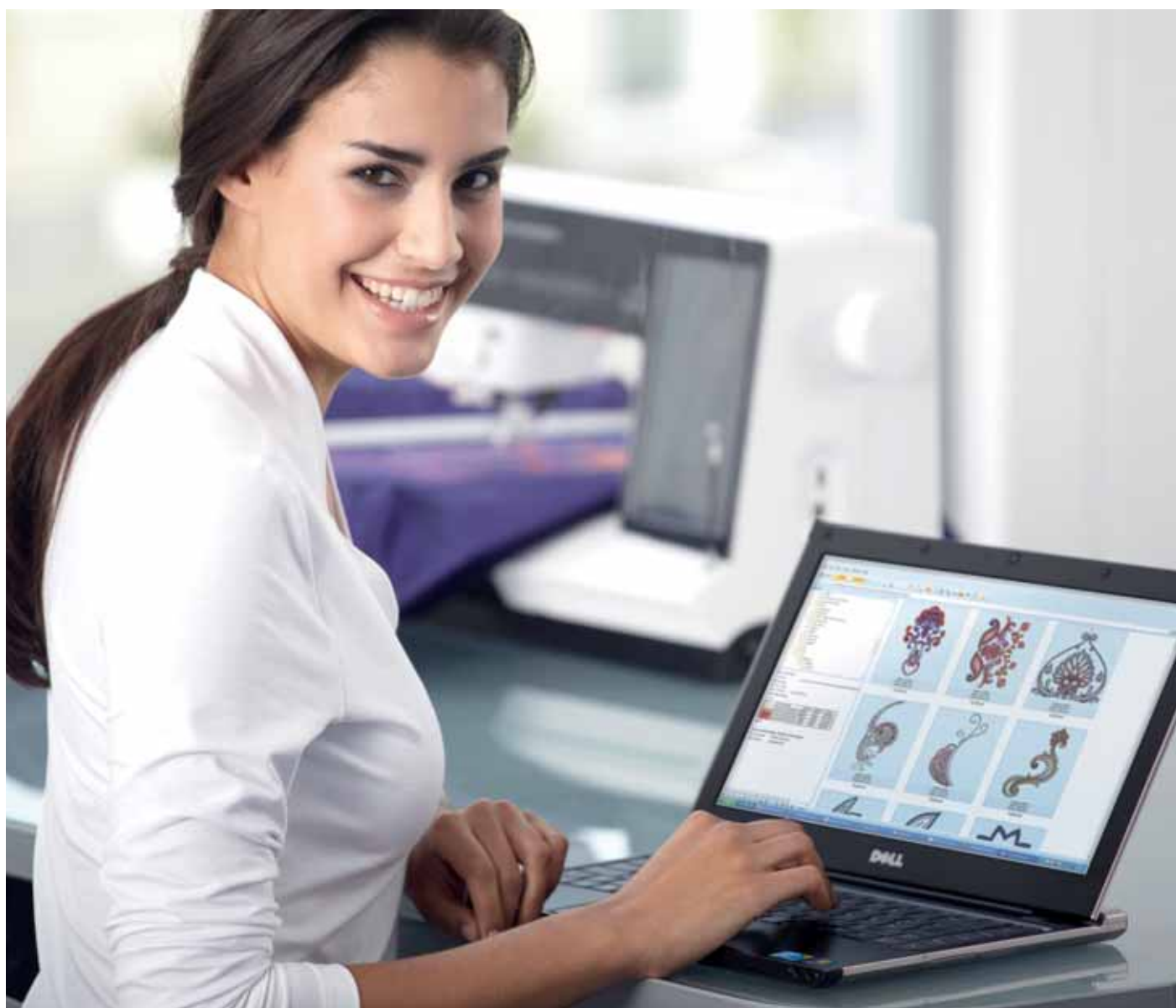

Файлы & Папки

Файлы & Папки исп-ся для организации, добавления, перемещения, удаления и копирования ваших дизайнов, шрифтов или стежковых файлов. Используйте также для хранения память машины или доп. устройства, подкл. к машине. При загрузке файлов в выбр. область иконка по умолчанию выбрана.

Файлы & Папки - обзор

Обзор выбранной панели

1. Строчки
2. Шрифты
3. Дизайны
4. Файлы & Папки
5. Быстрая помощь

Файлы & Папки

6. Загрузка файла
7. Закрытие и возврат к предыдущ. меню
8. Уровень выбора
9. Перемещение на уровень вверх
10. Список
11. Область выбора
12. Панель прокрутки
13. Папка персональных дизайнов
14. Папка персональных шрифтов
15. Папка персональных файлов
16. Папка встроенных дизайнов
17. Доп. носитель (активен, когда носитель подключен)
18. Создание новой папки
19. Вырезать
20. Копировать
21. Вставить
22. Удалить
23. Переименование файла или папки
24. Имя выбранного файла

Быстрая помощь (5)

Используйте Быструю помощь, чтобы получать информацию об иконках дисплея. Нажмите на иконку Быстрая помощь (5) и затем иконку или часть дисплея, о чем нужна информация.

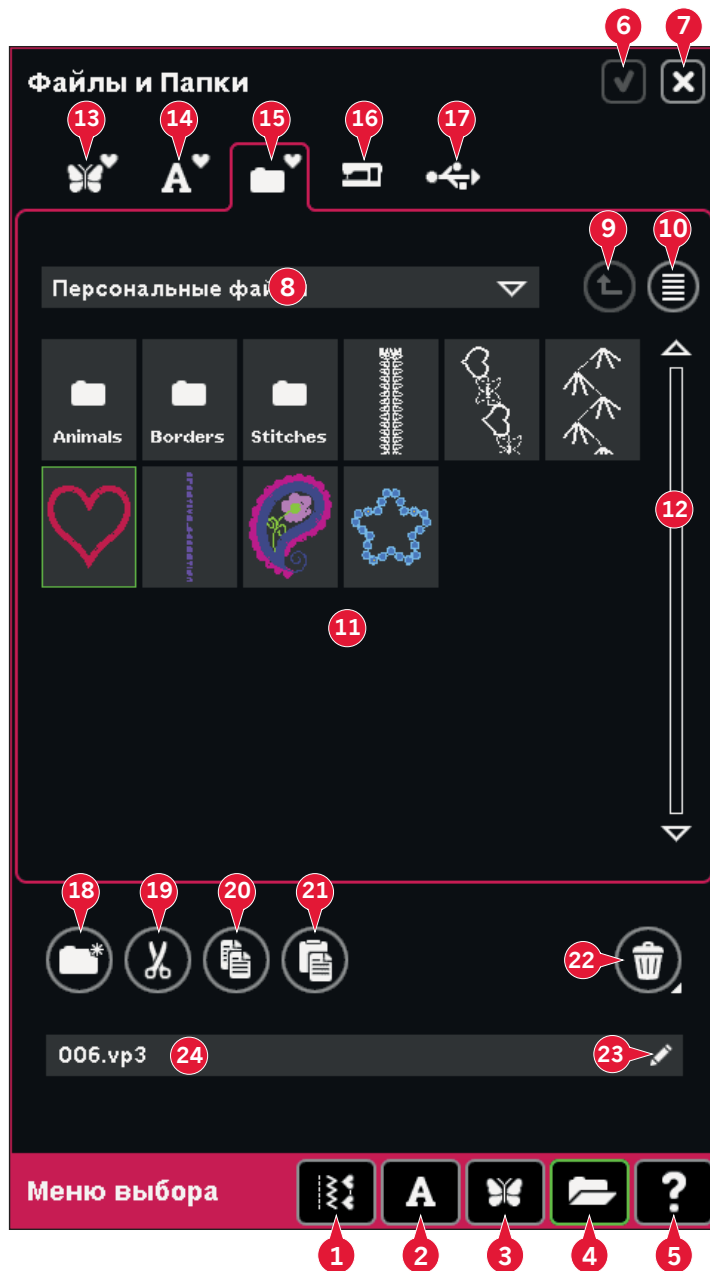





Форматы файлов

В вашу машину можно загрузить след. форматы файлов:

- .SHV, .DHV, .VP3, .VIP, .HUS, .PEC, .PES, .PCS, .XXX, .SEW, .JEF, .EXP, .10* и .DST (выш. файлы)
- .SPX (стежковые файлы)
- .SFX (файлы стежковых шрифтов)
- .VF3 (файлы выш. шрифтов)
- .WAV (звуковые файлы)
- .TXT и .HTM/HTML-файлы

Примечание: Если тип файла или версия файла не поддерживается вашей машиной, или файл поврежден, то в области выбора указан неопознанный файл.

	Файл дизайна
	Файл выш. шрифта
	Файл строчки
	Текстовый файл
	Звуковой файл
	Неопознанный файл

Доступная память

Вы можете хранить в памяти машины дизайны, шрифты, строчки и другие файлы. Для проверки доступного объема памяти нажмите Быструю помощь (5) и затем нажмите Персональные дизайны (13), Персональные шрифты (14) или Персональные файлы (15). Сообщение подскажет наличие доступной памяти.

Прокрутка Файлов & Папок

Чтобы открыть Файлы & Папки, откройте выбранное меню из основной строки. Выберите Файлы & Папки (4) в строке выбора внизу.

Во встроенной памяти имеется четыре папки: Персональные дизайны (13), Персональные шрифты (14), Персональные файлы (15) и Встроенные дизайны (16). Вы можете также использовать дополнительные устройства (17), подключенные в порты USB. Иконка папки дополнительных устройств (17) будет доступна только при подключенных устройствах.

Нажмите на любую из них для показа их содержания. Уровень показанной папки в строке названия (8). Файлы дизайнов показаны в виде картинок или иконок.

Список (10)

Нажмите на иконку списка (10) для просмотра файлов в открытой папке в алфавитном порядке. Для каждого файла указывается его имя и тип. Нажмите на иконку Список еще раз для закрытия и возврата в меню просмотра картинок.

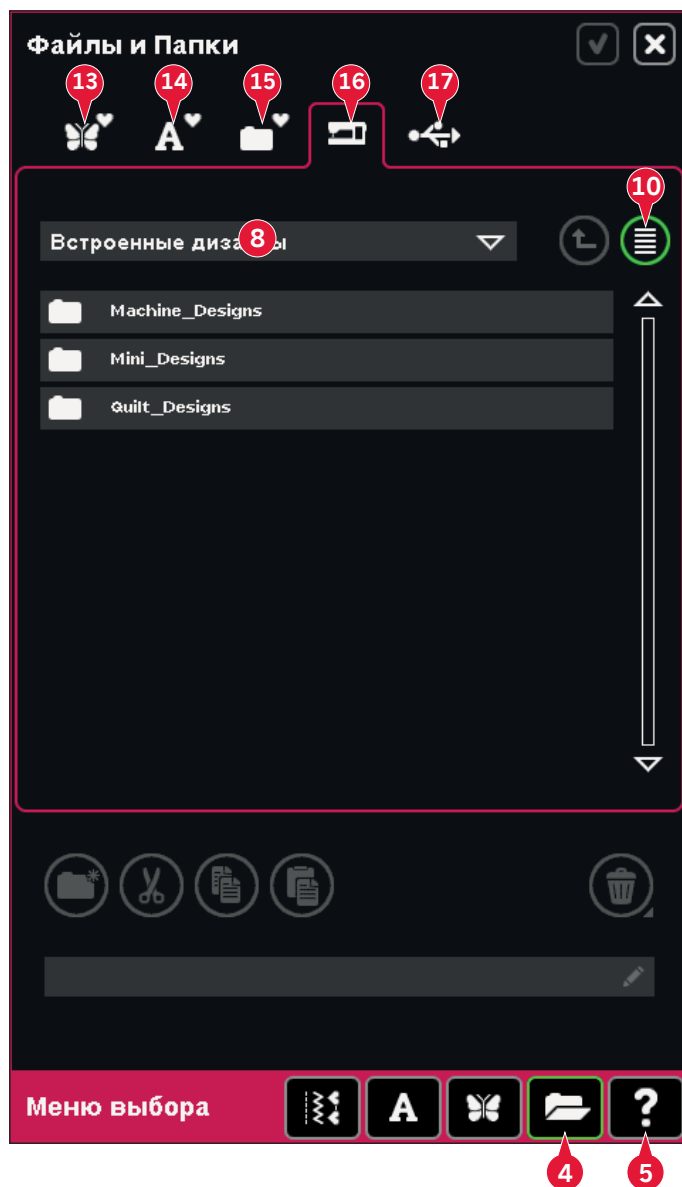

Персональные дизайны (13)

Сохраняйте файлы дизайнов в Перс. дизайнах (13). В папке Перс. дизайны нельзя создавать доп. папки.

Персональные шрифты (14)

Сохраняйте файлы выш. шрифтов в папке Персон. шрифты (14). Сохран. шрифты показаны в двух местах - в шрифтах (2) и в закладке Персон. шрифты (14). В папке Персон. шрифты нельзя создать другие папки.

Персональные файлы (15)

Заполняйте папку Персон. файлы (13) дизайнами, шрифтами, комбинациями дизайнов, швейными программами, текстовыми файлами или другими файлами, которые надо сохранить.

Создайте папки и распределите ваши Перс. файлы так, чтобы вам было удобно и легко их искать.



Встроенные дизайны (16)

Встроенные дизайны - это дизайны, кот. сохранены в постоянной памяти машины. Встроенные дизайны разделены на 3 папки: дизайны машины, мини дизайны и квилт дизайны. Долгое нажатие открывает выбр. папку.

Нельзя добавлять или удалять дизайны из папок Встроенных дизайнов. Встр. дизайны можно скопировать и вставить в другие папки.

Дополнительные устройства (17)

Иконка доп. устр-ва активна только при подключенном к USB -порту носителе. Нажмите доп. устр-во (17) для отражения всех подкл. носителей. Доп. носители, такие как компьютер или накопитель PFAFF® USB можно подключать в любое время.

	USB вышив. накопитель	Исп-те для хранения файлов и/или перемещ-я файлов в или из компьютера Загрузка дизайнов или др. файлов прямо из компьютера. Храните все типы файлов здесь.
	Компьютер	
	CD-диск	

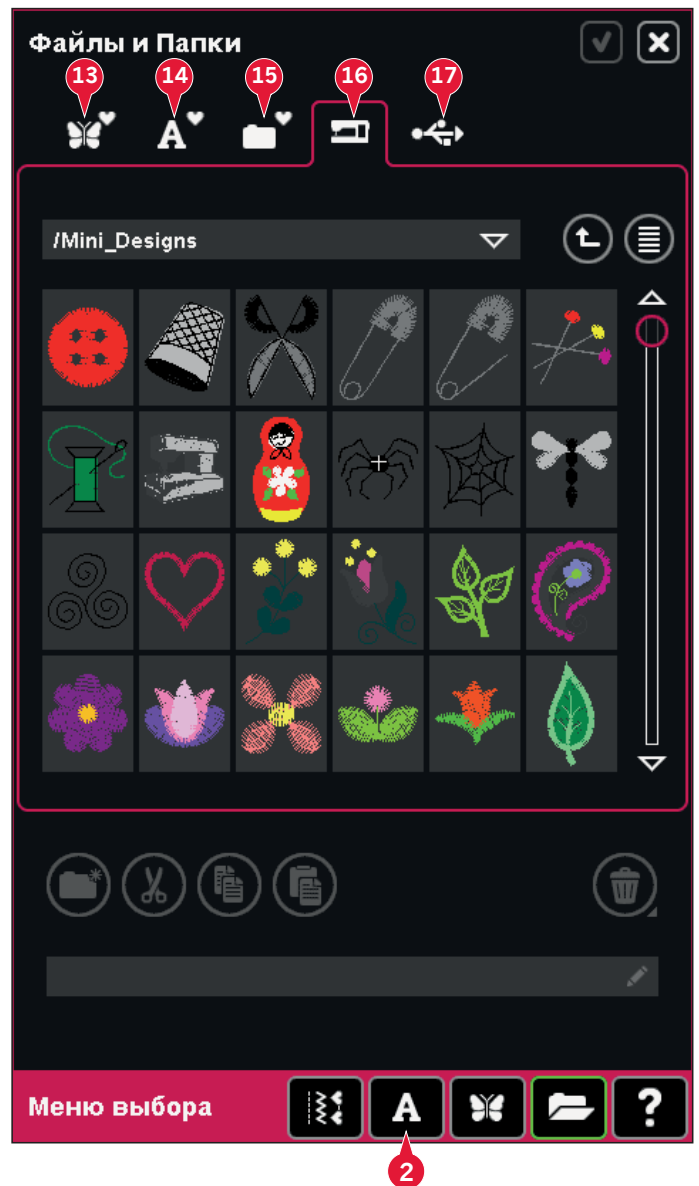

Загрузка файла

Для загрузки файла надо нажать иконку (6) или несколько сек. удерживать выбр. файл. Он будет загружен в соотв. окно.

Если хотите открыть несколько дизайнов одновременно, кликните на каждом по порядку и последний удерживайте несколько секунд. Все дизайны загрузятся в Выш. редактор.

Открытие папки

Для открытия папки в Файлах & Папках, удерживайте неск. секунд папку нажатой. Содержимое папки откроется в центральном окне.

Перемещение вверх на один уровень (9)

Используйте иконку для перехода через уровни папок. Вы можете идти вверх до последней папки. В центральном окне вы увидите содержимое Файлы & Папки для каждого уровня.

Структура папок

Нажмите на поле выбранного уровня папки (8) и откроется меню показа нижних уровней текущей папки. Переходите по уровням для выбора нужного уровня.

Также используйте эту иконку для переключения между дополнительными устройствами, такими как компьютер или вышивальный накопитель USB.

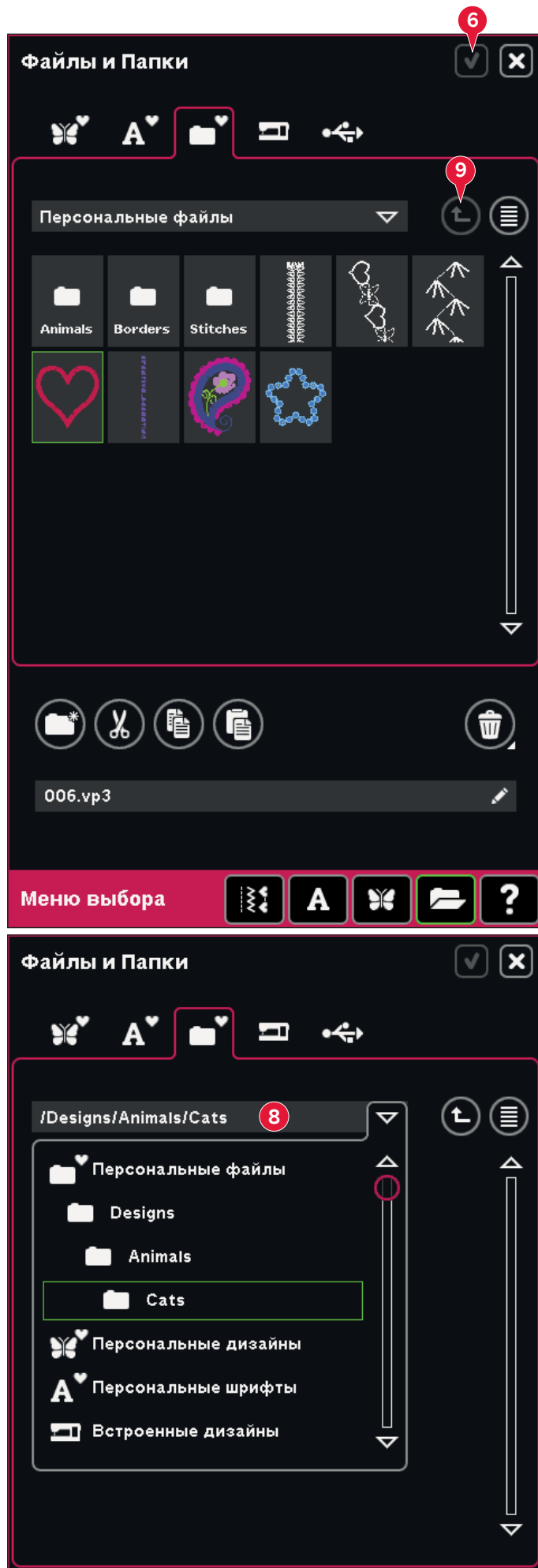

Организатор

Создание новой папки (18)

Нажмите на иконку (18) для создания новой папки. Откроется меню, где вы сможете ввести название новой папки.

Переименование файла или папки (23)

Для изменения имени папки -нажмите на папку, затем на иконку переименовать. Откроется меню, где вы сможете ввести новое имя папки или файла.

Перемещение файла или папки

Используйте иконки вырезать (19) и вставить (21) для перемещения файла или папки в другое место.

Выберите файл или папку, затем нажмите иконку вырезать. Откройте папку, в которую хотите поместить. Нажмите иконку вставить. Файл или папка сейчас будет храниться здесь и будет удалена из папки, из которой вырезали.

Копирование файла или папки

Используйте иконки копировать (20) и вставить (21) для копирования папки в другое место.

Выберите файл или папку, затем нажмите иконку копировать. Откройте папку, в которую хотите поместить. Нажмите иконку вставить. Файл или папка сейчас будет храниться здесь, а оригинал останется в той папке, из которой вы копировали.

Удаление файла или папки (22)

Для удаления файла или папки, выделите ее и нажмите иконку удалить (22). Сообщение на дисплее спросит вас о подтверждении удаления. Если папка удалена, все файлы в папке будут удалены также.

Для удаления всех файлов и папок в текущей папке, следует долго удерживать иконку Удалить.

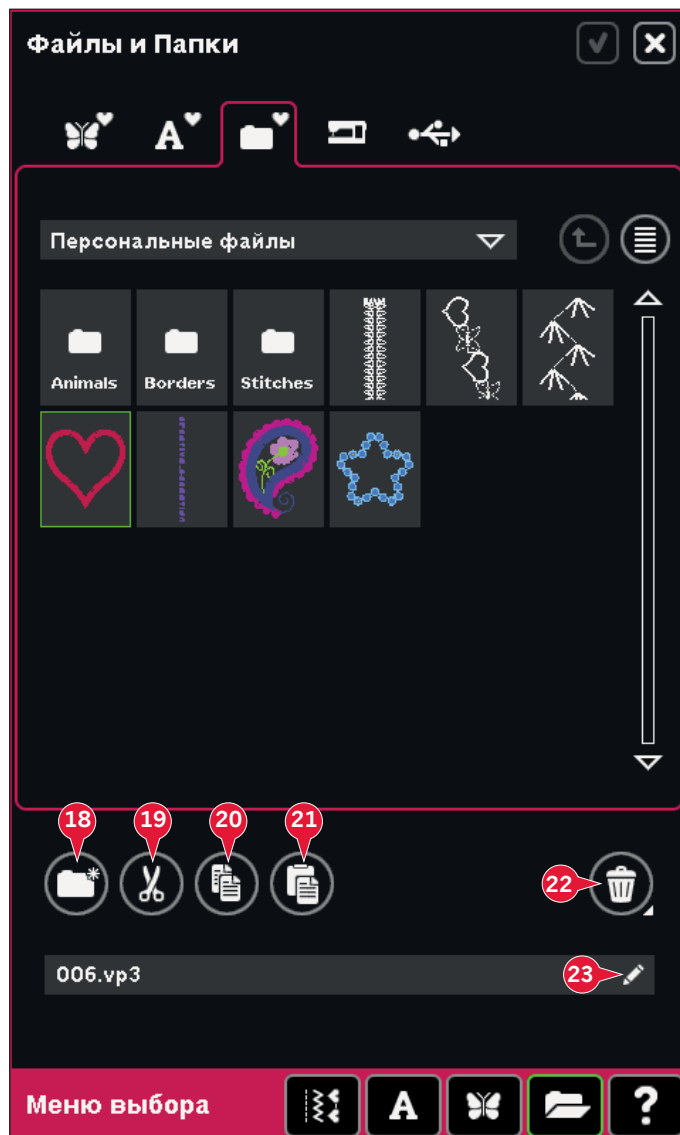

Сообщения в Файлы & Папки

Применение аудио-просмотра

Вы можете слушать звук при прокрутке Файлов & Папок. Файлы звуков могут храниться в Персональных файлах.

При выборе звука в Файлах & Папках, он откроется в окне аудио-просмотра. Нажмите иконку старт для звучания.

Примечание: Вы можете проигрывать только мелодии РСМ с кодировкой WAV-файлов. Для оптимального результата файлы должны быть 8-bit топо. Машина не поддерживает сжатые звуковые файлы.

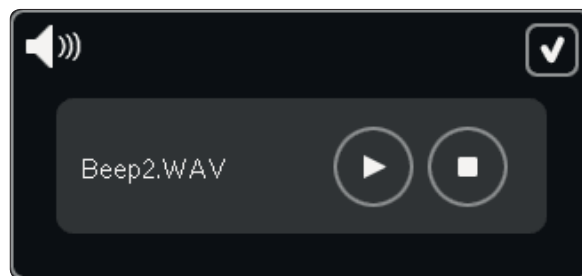

Удаление файла или папки

Ваша машина всегда спрашивает вас о подтверждении удаления выбранных файлов или папок. Это поможет предотвратить удаление чего-нибудь по ошибке.

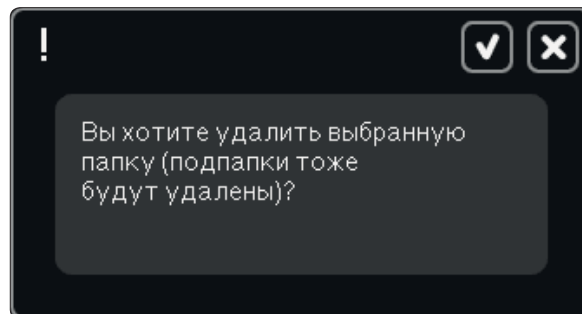

Нельзя удалить файл или папку

Вы не можете удалить файл или папку из CD-дисков или других защищенных от перезаписи устройств.

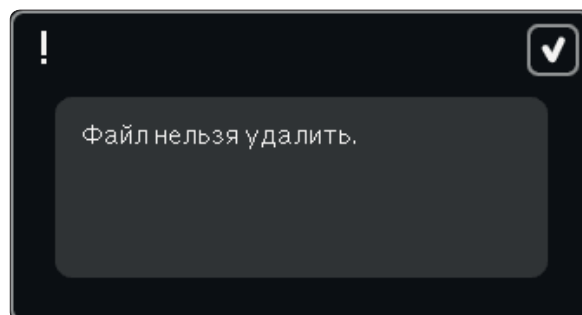

Папка уже существует

Вы не сможете создать новую папку с таким же именем, как другая папка на этом уровне. Создайте эту папку в другом месте или введите другое имя для папки.

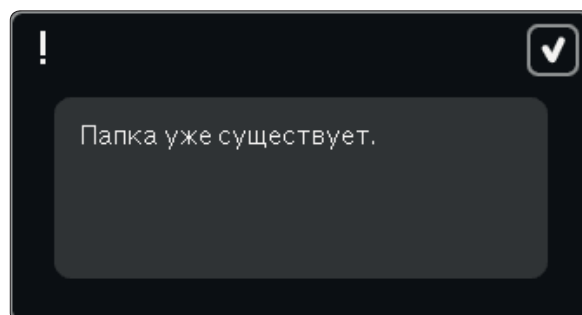

Недостаточно места на диске

Ваша машина может хранить файлы во встроенной памяти. Когда память заполнена, вы можете перемещать содержимое на дополнительные устройства, используя функции вырезать и вставить.

Только когда остается свободной меньше 15% памяти, ваша машина предупредит вас один раз. Если вы продолжаете заполнять память, она не будет предупреждать вас снова, пока память не заполнится.

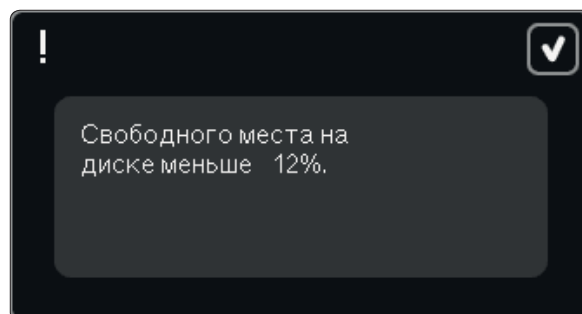

Система занята

Когда машина загружает, сохраняет, перемещает файлы или еще что-то, что требует время, показываются песочные часы.

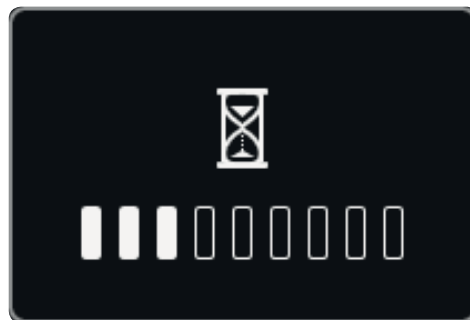

Типы файлов не предназначены для этой папки

Только дизайны могут храниться в Персональных дизайнах и только шрифты - в Персональных шрифтах. Выберите соответствующую папку для хранения.

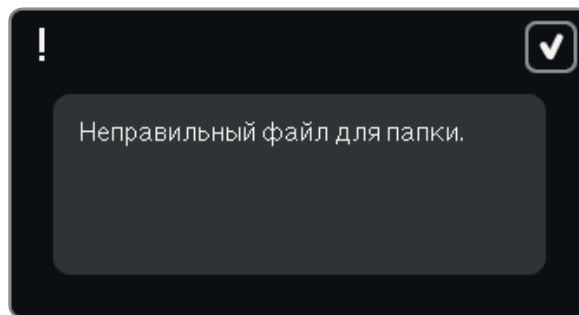

Уход за машиной



Чистка машины

Для поддержания вашей машины в рабочем состоянии нужно чаще ее чистить. Не надо смазывать машину маслом.

Протирайте машину влажной мягкой салфеткой.

Примечание: Не используйте чистящие средства и растворители, которые могут повредить машине.

Сенсорный дисплей PFAFF® creative™ Color Touch Screen протирайте сухой мягкой салфеткой.

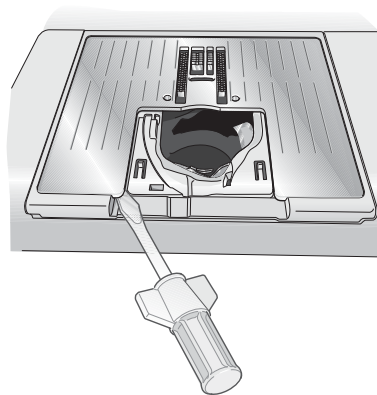

Чистка зубцов транспортера

 *Примечание: Опустите зубцы транспортера, нажимая на кнопку лапка вверх и экстра-лифт. Отключите машину от сети.*

Снимите прижимную лапку и крышку шпульки. Подденьте игольную пластину отверткой и слегка поверните, как показано на рис. Снимите пластину. Прочистите зубцы транспортера при помощи щетки из набора принадлежностей.

Чистка области шпульки

Чистите область под шпулькой регулярно после шитья нескольких проектов, или время от времени по мере накопления пыли и ворса.

Снимите пластинку-держатель шпульной корзины (A), подняв ее вверх. Достаньте шпульную корзину (B). Прочистите щеткой.

 *Примечание: Будьте осторожны при чистке области вокруг ножа.*

Установите шпульную корзину и пластинку-держатель обратно на место

Примечание: Не задувайте воздух в шпульную корзину, так как пыль и ворс могут попасть внутрь машины.

Примечание: При использовании набора для ризелье PFAFF® Embroidery Cutwork Needles, очень важно чистить машину после выполнения дизайна/проекта.

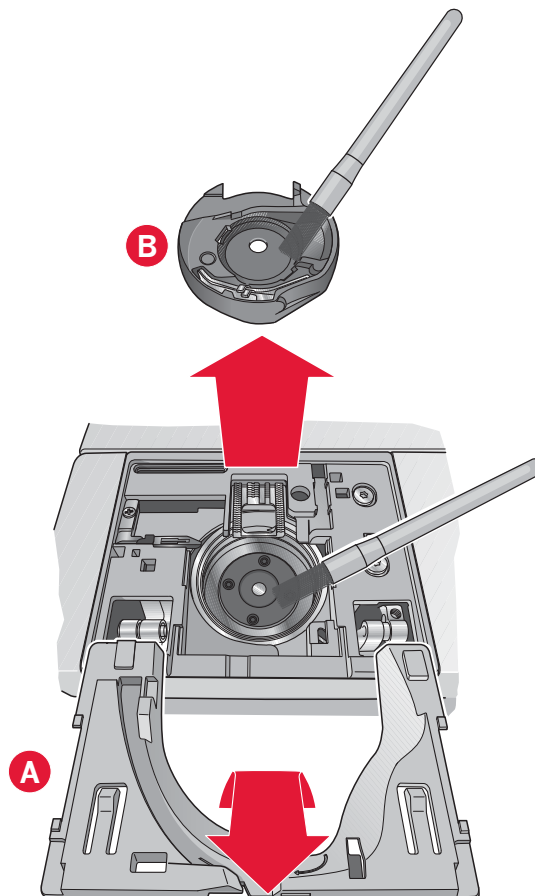

Установка игольной пластины

При опущенных зубцах транспортера установите игольную пластину на место, нажав на нее до полной установки (C). Установите крышку шпульки.

Неоригинальные зап. части и аксессуары

Гарантия не распространяется на поломки и неисправности, полученные из-за использования не оригинальных запасных частей или аксессуаров.

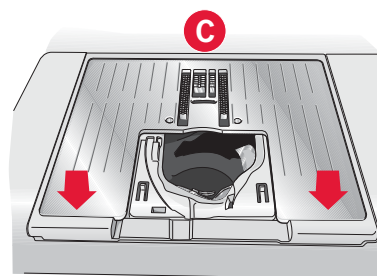

Возможные неисправности

В этом разделе вы найдете советы по разрешению проблем, которые могут возникнуть при шитье. Для получения более полной информации контактируйте с дилером PFAFF®.

Проблема	Решение
Основные проблемы	
Сигнал шпульки не работает?	Прочистите область шпульки от пыли и ворса, используйте только оригинальные шпульки PFAFF®.
Нож не обрезает нитки?	Снимите игольную пластину и прочистите область от пыли и ворса. Включите автоматическую обрезку нити в меню Установки.
Не передвигается ткань?	Убедитесь, что машина не установлена для шитья в свободной технике. См. главу 4.
Нерегулярная или узкая строчка?	Отключите функцию двойной иглы или безопасной ширины в меню Установки.
Сломалась игла?	Вставьте иглу правильно, как описано в разделе 2.
Машина не шьет?	Проверьте, что все разъемы правильно подключены в машину и в электросеть. Верните рычаг намотки в положение шитья.
Дисплей PFAFF® creative™ Color Touch Screen выключен?	Нажмите на экран для активирования. Отмените функцию выключения экрана в меню Установки.
Иконки на дисплее не активны при нажатии?	Закройте какое-либо сообщение на дисплее. Сделайте калибровку дисплея в меню Установки.
Дисплей машины и / или функциональные кнопки не реагируют на нажатие?	Все нажимные элементы машины могут быть чувствительны к статическому электричеству. Если дисплей не реагирует на нажатие, то выключите машину и снова включите. Если проблема остается, то нужно контактировать с дилером PFAFF®. Отключите в меню Установки функцию "Безопасность кнопки Старт/Стоп"
Пропуск стежков	
Вы правильно вставили иглу?	Вставьте иглу, как описано в разделе 2.
Игла не той системы?	Используйте иглы системы 130/705 H.
Игла изогнута или затупилась?	Вставьте новую иглу.
Вы правильно заправили машину?	Проверьте заправку машины.
Вы используете правильную лапку?	Установите лапку в соответствии со строчкой.
Игла слишком тонкая для нити?	Замените иглу.
Ткань двигается вместе с иглой вверх/вниз при вышивании и шитье в своб. технике?	Установите Дин. пруж. лапку 6D. Если применяете лапку 6A, то уменьшите ее высоту.
Рвется верхняя нить	
Вы правильно вставили иглу?	Вставьте иглу, как описано в разделе 2.
Игла не той системы?	Используйте иглы системы 130/705 H.
Игла изогнута или затупилась?	Вставьте новую иглу.
Вы правильно заправили машину?	Проверьте заправку машины.
Игла слишком тонкая для нити?	Поставьте иглу в соответствии с номером ниток.

Вы используете некачественные нитки или после длительного хранения?	Используйте качественные нитки, приобретенные у дилера PFAFF®.
Вы используете правильную катушечную пластинку?	Установите катушечную пластинку соответствующего размера для катушки.
Какое положение катушки используете?	Измените положение катушки (вертикальное или горизонтальное).
Повреждено отверстие в игольной пластине?	Замените игольную пластину.

Рвется нижняя нить

Вы правильно установили шпульку?	Проверьте установку шпульки.
Повреждено отверстие игольной пластины?	Замените игольную пластину.
Скопились пыль и ворс в области шпульки?	Прочистите область шпульки от пыли и ворса и используйте только оригинальные шпульки PFAFF®.
Нерегулярная намотка нити на шпульку?	Заново намотайте шпульку.

Неровная строчка

Возможно неправильное натяжение?	Проверьте установку натяжения нити и заправку машины.
Используете слишком тонкие нитки?	Смените нитки.
Используете некачественные нитки на шпулке?	Смените нижнюю нить.
Используете правильные иглы?	Вставьте соответствующую ткани иглу, как описано в главе 2.

Нерегулярное передвижение ткани

Вы правильно заправили машину ?	Проверьте правильность заправки машины.
Может быть ворс скопился в зубах транспортера?	Снимите игольную пластину и прочистите зубцы транспортера от пыли и ворса.

На изнанке выш. дизайна образуются петли

Возможно имеется зазор между лапкой и тканью?	Установите Дин. пруж. лапку 6D. Если используете лапку 6A, измените высоту подъема лапки в меню Установки малыми шагами до разрешения проблемы.
---	--

Вышивальный дизайн искажен

Ткань в пяльцы заправлена туго?	Туго натяните ткань в пяльцах.
Внутренняя часть пялец полностью вставлена во внешнюю часть?	Заправьте ткань в пяльцы правильно.

Вышивальный дизайн стянут

Вы использовали стабилизатор?	Правильно подбирайте стабилизаторы для вашего типа ткани и техник шитья.
-------------------------------	--

Машина не вышивает

Вы подключили вышивальный блок?	Убедитесь, что вышивальный блок плотно соединен с разъемом.
Установлены не те пяльцы?	Установите соответствующие пяльцы.

Регулярно проводите сервисное обслуживание в сервисном центре PFAFF®!

Если вы следовали инструкциям этого раздела, но проблема не разрешена, обратитесь в Сервисный центр. Для более точного определения неисправности возьмите с собой ваш образец ткани. Сшитый образец часто дает более полную информацию, чем объяснения.

Индекс

1/4" припуск лапки с системой IDT™	1:11
3-х мерное изображение	8:10, 9:6
5D™ Embroidery Machine Communication CD	1:10
5D™ Embroidery Software	2:13
5D™ Organizer	2:13, 3:10
5D™ QuickFont	2:13
Подключение к компьютеру	2:13
IDT™ system	1:9, 2:9, 4:8, 4:15, 4:16, 4:19, 7:4, 7:6
Отключение	2:9
Подключение	2:9
LED освещение	1:8, 2:3
Изменения	3:14

А

ActivStitch™ Technology	3:12, 4:7, 9:5
Автоматическая обрезка ниток	3:10
Автоматический подъем лапки	3:11
Автосохранение текущего состояния	3:11
Аксессуары для вышивания	1:9, 7:2
Аксессуары	1:10
Алфавиты	1:22
Аппликации, создание	8:15
Аудиоповтор	3:15
Аудио просмотр	10:7

Б

Баланс	4:5
Безопасная ширина строчки	3:10
Блокировка дисплея	3:14
Быстрая закрепка	2:15
Быстрая помощь	3:9, 3:16, 4:2, 4:8, 4:21, 4:22
	5:2, 6:2, 8:2, 9:2, 10:2, 10:3

В

Ввод количества дизайнов	8:12
Верхний транспортер Система IDT™	2:9
Отключение	2:9
Подключение	2:9
Верхнее положение лапки и экстра-лифт	2:15, 4:3
Включатель/Выключатель	1:8, 2:2
Внешний вид машины	1:8
Коробка с принадлежностями	1:9
Вышивальный блок	1:10
Вид спереди	1:8
Вид сзади	1:9
Вид сверху	1:9
Внешний вид вышивального блока	7:2
Войти в стежок	9:4
Возврат в начало строчки	2:16
Возможные неисправности	11:3
Вращение	8:8

Время вышивания	9:4
Встроенные дизайны	7:3, 10:4
Встроенные дизайны в машину	8:3
Встроенные квилт-дизайны	8:3
Встроенные мини-дизайны	8:3
Вшивание молнии	4:14
Выбор дизайна	3:6
Выбор точки совмещения	9:9
Выбор строчки	4:3
Выбор пялец	8:11
Выбор угла дизайна	8:14
Выбор Файлы/Папки	10:3
Выбор шрифта	3:5
Вышивальная коллекция	1:10, 7:3
Вышивальная лапка 6A	1:10
Вышивальные шрифты	3:5, 8:3
Вышивальный блок-обзор	7:2
Вышивальный редактор	8:2-8:28
Вышивальный текстовый редактор	8:25
Загрузка шрифта из других носителей	8:26
Загрузка текста в редактор	8:26
Смена шрифта	8:26
Вышивальный блок	7:2
Установка	7:3
Внешний вид	7:2
Снятие	7:4
Вышивальный накопитель USB	2:12, 5:3, 5:4,
	5:5, 6:8, 8:25
Вышивальный рукав	7:2

Г

Горизонтальный вид	5:5
Группировка	8:6

Д

Двойная игла	
Заправка двойной иглы	2:6
Декоративные строчки	1:16
Держатели катушек	2:4
Дополнительный держатель	1:9, 2:4
Горизонтальное положение	2:4
Вертикальное положение	2:4
Дизайн	
Возврат дизайна в пальцы	8:7
Вперед	8:7
Группировка	8:6
Зеркальное отражение	8:7
Копирование	8:6
Назад	8:7
Удаление	8:6
Дизайны машины	8:3
Дин. пруж. лапка 6D	1:11, 3:13, 4:8, 6:14
Установка	2:11
Длина прорези петли	4:6

Добавление буквы в текст	8:25
Добавление стежка или точки стежка	6:4
Добавление строчки или буквы	5:3
Долгое нажатие	3:3
Дополнительный держатель катушки	2:4
Дополнительные носители	10:4
Дополнительные функции	8:10, 9:6
Доступная память	10:3

Ж

Жесткий чехол	2:2
---------------------	-----

З

Заблокированный экран	3:14
Загрузка дизайна	8:3
Загрузка и шитье последовательности	5:6
Загрузка и шитье строчки	6:7
Загрузка файла	10:5
Загрузка шрифта	8:3
Загрузка строчки	8:4
Загрузка текста в выш. редактор	8:26
Закрепочная точка	9:9
Замена иглы	2:10
Замена игольной пластины	11:2
Замена лапки	2:11
Замена шрифта	8:26
Замена цвета ниток	8:11
Заправка ткани в пяльцы	7:5
Заправка нити	2:5
Заправка двойной иглы	2:6
Заправка машины	2:5
Нитевдеватель	2:5
Заправщик нити	2:5
Звуковой сигнал	3:15
Зеркальное отражение	4:5, 6:5, 8:7
Зубцы транспортера, опускание	2:11
Зубцы транспортера, функции	3:11

И

Игла вверху/внизу	2:16
Игла, замена	2:10
Иглодержатель	1:8
Иглы	1:10, 2:10
Игольная пластина	1:8
Замена	11:2
Изменения	8:6
Изменение высоты лапки при вышивании	3:11
Изменение интенсивности освещения	3:14
Изменение натяжения нити	4:7
Изменение освещения	3:14
Изменение подачи нити	4:7

Изменение размера с пересчетом стежков	8:23
Сохранение застила	8:23
Изменение строчки	8:20
Изменение текста и строчки	5:3
Иконки - команды	3:3
Долгое нажатие	3:3
ОК или Отмена	
Полоса прокрутки	3:3
Сенсорные функции	3:3
Иконки углов	9:9
Имя файла	8:9
Индикатор действия	2:15
Индикатор реверса	2:15
Интервал в тексте	8:13
Информация по вышиванию	9:4

К

Калибровка дисплея	3:14
Катушечные пластинки	2:4
Квилтинг-имитация ручной работы	4:19
Кнопка Реверс	2:15
Кнопка Старт/Стоп	2:15
Кнопки	2:15-2:16
Быстрая закрепка	2:15
Верхнее положение лапки и экстра-лифт	2:15
Игла вверху/внизу	2:16
Индикатор действия	2:15
Индикатор реверса	2:15
Начало строчки	2:16
Нижнее и среднее положение лапки	2:15
Ножницы	2:15
Реверс	2:15
Старт/Стоп	2:15
Клипсы для пялец	1:10
Код установки	2:13
Коленный рычаг	1:10, 2:3
Команды	3:3
Команды в комбинации	5:4
Комбинирование	5:2
Создание комбинации	5:3
Стежки-направления	5:5
Начальное положение комбинации	5:5
Обзор	5:2
Горизонтальный вид	5:5
Сохранение	5:4
Команды	5:4
Компьютер	2:12
Контрольная точка	8:13
Копирование	5:4, 6:4, 8:6
Копирование папки или файла	10:6
Коробка для аксессуаров	1:10
Крестик-курсор	9:3, 9:8, 9:9
Курсор	5:3-5:5, 6:8, 8:25

Л

Лапка для декоративных строчек 2А.....	1:11
Лапка для декорат. строчек с системой IDT™ 1А..	1:10
Лапка для Макси-узоров	1:11
Лапка для потайной подгибки с системой IDT™ №3	1:11
Лапка для пружинной свободной техники.....	3:13
Линейка для петли	1:8
Линейка-направитель.....	1:10

М

Маховик	1:8
Меню выбора	3:4–3:5
Выбор дизайна.....	3:5
Выбор шрифта	3:5
Выбор строчки.....	3:4
Категории швов.....	3:4
Персональное меню	3:4
Подкатегории швов.....	3:4
Просмотр	3:4
Меню информации.....	3:16
Меню установок	3:9–3:12
Мини-дизайны	8:3
Многофункциональная пластина.....	2:11, 4:14
Монохром	9:6
Мульти-выбор.....	6:4, 8:5, 8:11
Мышка	2:12

Н

Наметка	9:4
Намотка шпульки	2:7–2:8
С горизонтального положения катушки.....	2:7
Намотка через иглу	2:7
Намотка при вышивании, шитье	2:8
Натяжение нити.....	4:7, 9:5
Начало вышивания	7:6
Начальное положение комбинации	4:9
Неоригинальные детали и аксессуары	11:2
Нижнее и среднее положение лапки.....	2:15, 4:3
Нижний регистр букв.....	5:3
Нитевдеватель.....	1:8, 2:5
Нитенаправители	1:8, 2:5
Новая папка, создание	10:6
Ножи для обрезки нити	2:15

О

Обзор машины.....	1:8
Область шпульки, чистка	11:2
Обновление вашей машины	2:14
Обрезка нити.....	2:3

Обрезка прыгающих стежков	3:10
Объединение цветов	9:6
Одноцветная вышивка	9:6
ОК	3:3
Определение контрольной точки	8:13
Определение точки шва.....	6:3
Определение точки стежка.....	6:3
Опускание прижимной лапки.....	4:3
Освещение	2:3
Откидная панель машины.....	1:8
Отключение вышивального блока	7:4
Отключение IDT™.....	2:9
Открытие папки	10:5
Отмена	3:3

П

Палитра цветов.....	9:3
Панорама	6:6, 8:8
Парковочное положение.....	8:10, 9:7
Педаль	1:10
Перемещение	6:6, 8:8
Перемещение в положение парковки	8:10
Перемещение вверх на один уровень	10:5
Перемещение дизайна вперед/назад.....	8:6
Перемещение дизайна в пальцах	8:7
Перемещение файла или папки.....	10:6
Пересохранение текущего положения.....	8:10
Персональные дизайны	10:4
Персональное меню	3:5
Персональные файлы.....	10:4
Персональные шрифты	10:4
Петельная лапка 5М.....	1:11
Петли.....	4:16
Петля в ручном режиме.....	4:17
Повтор петли	4:13
Петля с вкладной нитью	4:17
Сенсорная петля	4:16
Пластинки для катушек	2:4
Плотность шва	4:10
Повтор петли в ручном режиме.....	4:17
Повтор стежков при пришивании пуговицы.....	4:6
Подключение вышивального блока	7:3
Подключение машины к компьютеру	2:12
Подключение педали.....	2:2
Полный экран.....	9:6
Положение обрезки.....	9:7
Положение Парковки	7:4, 8:10, 9:7
Положение шпульки.....	9:7
Потайная строчка	4:15
Пот. строчка для эластичных мат-лов	4:15
Пришивание пуговицы.....	4:18
Программа Embroidery Machine Communication CD.....	1:10, 2:12, 2:14

Программа Пэчворк.....	4:13, 4:19
Прокрутка.....	3:3
Прошивание утолщений.....	4:14
Пяльцы, обзор.....	1:10, 7:2
Пяльцы, выбор.....	8:11
Пяльцы, положения.....	9:7
Пяльцы, установка.....	7:5

Р

Рабочие швы.....	1:12
Распаковка.....	2:2
Регистрация ПО.....	2:14
Регулировка освещения LED.....	3:14
Редактор вышивального текста.....	8:25
Редактор вышивальной строчки.....	8:20
Редактор цвета ниток.....	8:11
Режим вышивания.....	9:2
Цветовая палитра.....	9:3
Просмотр.....	9:2
Режим редактирования.....	8:1
Обзор.....	8:2
Функция-перемещение.....	8:6
Функция - панорама.....	8:8
Функция-вращение.....	8:8
Функция-изменение размера без пересчета.....	8:8, 7:2
Ручка для переноски.....	1:9

С

Свободная техника.....	4:8, 4:19
Свободный рукав.....	1:8, 2:3
Сенсор нити.....	2:6
Сенсорные функции.....	6:6, 8:8
Вращение.....	8:8
Изменение размера без пересчета.....	8:8
Панорама.....	6:6, 8:8
Перемещение.....	6:6, 8:8
Сенсорная лапка для петли.....	4:16
Сенсорная петля.....	4:16
Сенсорный цветной дисплей.....	3:2
Сетка.....	8:10
Сигнальный свет.....	3:14
Смещение дизайна в пяльцах.....	8:6
Снятие вышивального блока.....	7:3
Соединение с компьютером.....	2:12
Создание аппликации.....	8:15
Создание последовательности.....	5:3
Создание новой папки.....	10:6
Создатель строчки.....	6:2
Мульти-выбор.....	6:4
Просмотр.....	6:6
Сохранение.....	6:7
Точка шва.....	6:3
Функция -перемещение.....	6:6
Функция - панорама.....	6:6

Сообщения в Выш. Редакторе.....	8:26
Сообщения в режиме Вышивания.....	9:12
Сортировка цветных блоков.....	9:5
Сохранение текущего положения.....	9:6
Сохранение дизайна.....	8:9
Сохранение в Персональные файлы.....	4:9
Сохранение в Персональное меню.....	4:10
Сохранение шва по умолчанию.....	4:10
Список цветов.....	9:3
Стежки-направления.....	5:5
Строка функций.....	3:2, 3:3, 4:11, 8:9, 9:6
Строчки крейзи-квилт.....	4:20

Т

Тейперинг.....	4:12
Текущее положение.....	
Автосохранение текущего положения.....	3:11
Пересохранение текущего положения.....	8:10
Сохранение текущего положения.....	9:6
Текущее состояние.....	9:7
Текущий стежок.....	9:4
Технические данные.....	11:11
Технология ActivStitch™.....	3:12, 4:7, 9:5
Ткань заставки.....	8:10, 9:6
Точка совмещения.....	9:8
Точка шва.....	6:3
Точное положение.....	9:8
Закрепленная точка.....	9:8
Положение пялец.....	9:8
Точка совмещения.....	9:8

У

Увеличение и уменьшение.....	6:4, 9:3
Удаление.....	8:6
Удаление/копирование посл. объекта.....	8:12
Удаление букв.....	8:25
Удаление выбр. точки строчки.....	6:4
Удаление строчки или буквы.....	5:3
Удаление файла или папки.....	10:6
Уменьшение количества смен ниток.....	9:5
Универсальная подъемная пластина....	1:10, 2:10, 4:14, 4:18
Упаковка после шитья.....	2:2
Установка драйверов.....	2:13
Установка лапки.....	2:11
Установка программы.....	2:13
Установка пялец.....	7:5
Установка Дин. пруж. лапки 6D.....	2:11
Установка Дин. пруж. лапки для вышивания.....	7:4
Установка Сенсорной петельной лапки.....	4:16
Установка шпульки.....	2:8
Установки звука.....	3:15
Аудиоповтор.....	3:15

Громкость.....	3:15
Установки машины	3:9, 4:3
Автоматическая обрезка нити.....	3:10
Автоматический подъем лапки	3:11
Автосохранение текущего положения.....	3:11
Безопасная ширина шва	3:10
Высота подъема вышивальной лапки	3:13
Двойная игла	3:9
Имя владельца	3:9
Пружинная свободная техника	3:13
Сенсорная свободная техника	3:13
Таймер	3:11
Установки строчки	4:4
Установки экрана и освещения.....	3:14
Калибровка.....	3:14
Отключение экрана	3:14
Регулировка освещения LED	3:14
Сигнальная лампочка.....	3:14
Устройство CD	10:4

Ф

Файлы & Папки.....	10:2-10:8
Дополнительные устройства	10:4
Открытие папки или файла	10:5
Персональные дизайны	10:4
Персональные файлы	10:4
Персональные шрифты.....	10:4
Прокрутка.....	10:3
Просмотр	10:3
Сообщения	10:7
Структура папки.....	10:5
Фетровая прокладка.....	1:10, 2:4
Форматы файлов	10:3
Формы с автоматическим построением.....	8:12
Автоматическое построение.....	8:12
Выбор интервала.....	8:13
Выбор контрольных точек	8:13
Выбор формы	8:12
Интервал в вышивальном тексте.....	8:26
Контрольная точка.....	8:13
Копирование/удаление последнего объекта.....	8:12

Ц

Цвет заставки.....	8:10, 9:6
Центральное положение.....	9:7

Ч

Четыре направления шитья.....	4:21
Чехол	2:2
Жесткий чехол.....	2:2
Мягкий переносной кейс.....	7:3
Чистка машины	11:2

Ш

Швейный режим	4:2
Обзор.....	4:2
Сохранение	4:4
Установки машины	4:3
Швейные программы.....	4:12
Комбинирование программ тейперинга и пэчворк	4:13
Программа Пэчворк.....	4:13
Программа отдельного элемента	4:12
Программа Тейперинг	4:12
Швейные рекомендации.....	4:3
Швейные техники.....	4:14
Стегальные швы.....	1:20, 4:19
Строчки в пальцах.....	1:20
Шитье в 4-х направлениях	1:20, 4:21
Фестоны.....	1:19
Ширина строчки.....	4:4
Шитье в 4-х направлениях.....	4:21
Шпуледержатель.....	1:8
Шпулька, намотка	2:7-2:8
Шпулька, установка	2:9
Шпульки.....	1:10
Шрифты, загрузка	8:3
Штопка	4:18

Я

Язык	3:9
------------	-----

Вы приобрели современную швейно-вышивальную машину, которая может регулярно обновляться. Рекомендуется своевременно следить за выпуском последних обновлений для вашей машины. Возможности машины, описанные в данной инструкции, могут отличаться от данных машины, если машина была обновлена. В случае возникновения вопросов, пожалуйста, контактируйте с дилером PFAFF® или зайдите на сайт www.pfaff.com для получения последних обновлений.

Мы оставляем за собой право на изменения модификации, дизайна оборудования и ассортимента принадлежностей без предупреждения.

Интеллектуальная собственность

Патенты, защищающие этот продукт, перечислены в табличке, закрепленной на швейной машине.

PFAFF, CREATIVE, CREATIVE SENSATION, IDT (изображение), ACTIVSTITCH, и 5D принадлежат Торговой марке KSIN Luxembourg II, S.ar.l.

5D™ Embroidery Machine Communication CD
(для персонального компьютера, см. стр. 2:13)

Установочного кода (Installation code):
8200

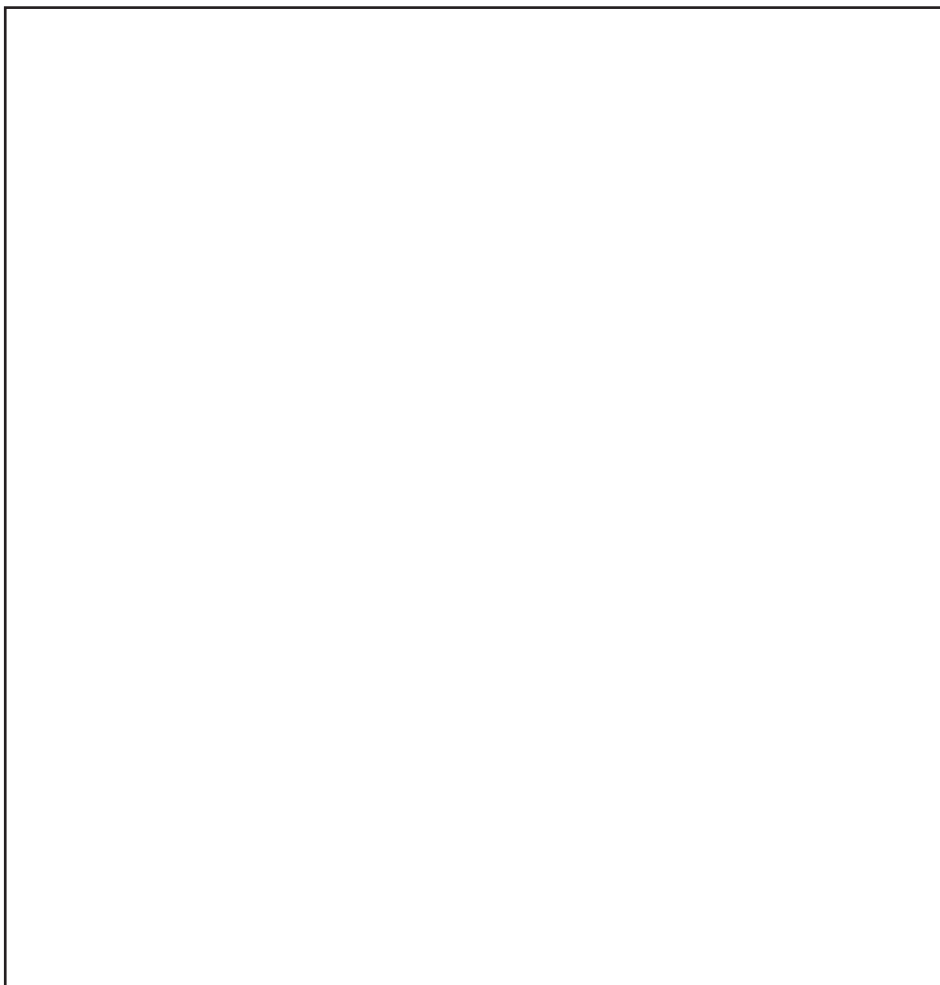

Пожалуйста, знайте, что при утилизации этого продукта необходимо внимательно ознакомиться с правилами безопасности в соответствии с действующим Национальным законодательством, установленным для электрических приборов.



www.pfaff.com